

# OPERATING INSTRUCTIONS

INDOOR UNIT  
MFZ-KA25VA  
MFZ-KA35VA  
MFZ-KA50VA



## OPERATING INSTRUCTIONS

For customers

- To use this unit correctly and safely, be sure to read this operating instructions before use.

## Bedienungsanleitung

Für Kunden

- Um diese Einheit richtig und sicher zu verwenden, unbedingt diese Bedienungsanleitung vor der Inbetriebnahme durchlesen.

## NOTICE D'UTILISATION

A l'attention des clients

- Pour avoir la certitude d'utiliser cet appareil correctement et en toute sécurité, veuillez lire attentivement cette notice d'instructions avant de mettre l'appareil en fonction.

## GEbruIKSAANWIJZING

Voor de klant

- Om dit apparaat op de juiste manier en veilig te gebruiken, dient u eerst deze gebruiksaanwijzing aandachtig door te lezen.

## MANUAL DE INSTRUCCIONES

Para los clientes

- Para emplear correctamente este aparato y por razones de seguridad debe leer este manual de instrucciones de manejo antes de su utilización.

## LIBRETTO D'ISTRUZIONI

Per gli utenti

- Per utilizzare correttamente quest'unità, leggere questo libretto d'istruzioni attentamente e per intero.

## ΟΔΗΓΙΕΣ ΛΕΙΤΟΥΡΓΙΑΣ

Για τον πελάτη

- Για να χρησιμοποιήσετε αυτή την μονάδα σωστά και με ασφάλεια, βεβαιωθείτε ότι έχετε διαβάσει αυτό το εγχειρίδιο οδηγιών πριν από την χρήση.

## INSTRUÇÕES DE OPERAÇÃO

Para os clientes

- Para utilizar esta unidade correctamente, certifique-se de que lê estas instruções de operação antes da utilização.

## BRUGSANVISNING

Til kunden

- Læs denne brugsanvisning før brugen så korrekt og forsvarlig anvendelse af klimaanlægget sikres.

## BRUKSANVISNING

För kunder

- För att använda enheten på rätt och säkert sätt ska denna bruksanvisning läsas innan enheten tas i bruk.

## İŞLETME TALİMATLARI

Satın alıcılar için

- Bu birimi doğru ve güvenli olarak çalıştırmak için, kullanmadan önce bu işletme talimatlarını mutlaka okuyun.

## РУКОВОДСТВО ПО ЭКСПЛУАТАЦИИ

Для пользователей

- Для обеспечения правильного и безопасного использования прибора следует до начала его эксплуатации внимательно прочитать данное руководство.

English

Deutsch

Français

Nederlands

Español

Italiano

Ελληνικά

Português

Dansk

Svenska

Türkçe

Русский

# CONTENTS

SAFETY PRECAUTIONS .....	2
NAME OF EACH PART .....	3
PREPARATION BEFORE OPERATION .....	4
AUTO CHANGEOVER... AUTO MODE OPERATION .....	6
MANUAL OPERATION (COOL, DRY, HEAT) .....	7
AIR FLOW VELOCITY AND DIRECTION ADJUSTMENT .....	7
AIR OUTLET SELECTION .....	8
ECONO COOL OPERATION .....	9
i-save OPERATION .....	9
TIMER OPERATION (ON/OFF TIMER) .....	10
WHEN THE AIR CONDITIONER IS NOT GOING TO BE USED FOR A LONG TIME .....	10
MAINTENANCE .....	10
CLEANING THE FRONT GRILLE .....	11
CLEANING THE CATECHIN AIR FILTER .....	11
CLEANING THE AIR CLEANING FILTER .....	12
REPLACEMENT OF THE AIR CLEANING FILTER .....	12
BEFORE CONTACTING THE SERVICE REPRESENTATIVE, CHECK THE FOLLOWING AGAIN .....	13
WHEN YOU THINK THAT TROUBLE HAS OCCURRED .....	13
INSTALLATION, RELOCATION AND INSPECTION .....	14
SPECIFICATIONS .....	14

## SAFETY PRECAUTIONS

- Since rotating parts and parts which could cause an electric shock are used in this product, be sure to read these "Safety Precautions" before use.
- Since the cautionary items shown here are important for safety, be sure to observe them.

### Marks and their meanings

- ⚠ **WARNING:** Incorrect handling could cause a serious hazard, such as death, serious injury, etc. with a high probability.
- ⚠ **CAUTION:** Incorrect handling could cause a serious hazard depending on the conditions.

### Meanings of symbols used in this manual

- The colour of the sticker affixed to the unit is written in the parentheses.

- ⊘ : Be sure not to do.
- ⚡ : Be sure to follow the instruction.
- ⊘ (Black) : Never insert your finger or stick, etc.
- ⊘ (Black) : Never step onto the indoor/outdoor unit and do not put anything on them.
- ⚡ : Danger of electric shock. Be careful.
- ⊘ : Be sure to disconnect the power supply plug from the power outlet.
- ⏻ : Be sure to shut off the power.

- After reading this manual, keep it together with the installation manual in a handy place for easy reference.

### Warning positions

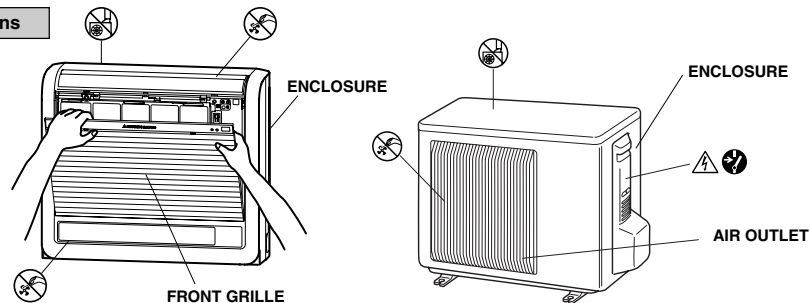

- This air conditioner is NOT intended for use by children or infirm persons without supervisions.

<b>⚠ WARNING</b>	
⊘	<p><b>Do not use intermediate connection of the power supply cord or the extension cord and do not connect many devices to one AC outlet.</b></p> <ul style="list-style-type: none"> <li>• A fire or an electric shock may result from poor contact, poor insulation, exceeding the permissible current, etc.</li> </ul>
	<p><b>Do not scratch or process the power supply cord, etc.</b></p> <ul style="list-style-type: none"> <li>• Do not put heavy object on the power supply cord and do not scratch or process the cord. The cord may be damaged and this may cause a fire or an electric shock.</li> </ul>
	<p><b>Do not turn the breaker off/on or disconnect/connect the power supply plug during operation.</b></p> <ul style="list-style-type: none"> <li>• This may cause a fire due to spark, etc.</li> <li>• Be sure to turn off the breaker or disconnect the power supply plug absolutely after switching the indoor unit off with the remote controller.</li> </ul>
	<p><b>Do not expose your skin directly to cool air for a long time.</b></p> <ul style="list-style-type: none"> <li>• This could damage your health.</li> </ul>
	<p><b>The customer should not install this unit.</b></p> <ul style="list-style-type: none"> <li>• If this is done incorrectly, it may cause a fire, an electric shock, or injury from the unit falling, water leaking, etc. Consult your dealer.</li> </ul>
⊘ ⊘	<p><b>Do not insert your finger or a stick, etc. into the air inlet/outlet.</b></p> <ul style="list-style-type: none"> <li>• Since the fan rotates at high speed, this may cause an injury.</li> <li>• Young children should be supervised to ensure that they do not play with the air conditioner.</li> </ul>
⚡ ⏻	<p><b>When an abnormality (burning smell, etc.) occurs, stop the air conditioner and disconnect the power supply plug or turn off the breaker.</b></p> <ul style="list-style-type: none"> <li>• If the unit continues to be operated in an abnormal condition, it may cause a fire, trouble, etc. In this case, consult your dealer.</li> </ul>
	<p><b>Repairs or relocation should not be done by the customer.</b></p> <ul style="list-style-type: none"> <li>• If this is done incorrectly, it may cause a fire, an electric shock, or injury from the unit falling, water leaking, etc. Consult your dealer.</li> <li>• If the power supply cord is damaged, it must be replaced by the manufacturer or its service agent in order to avoid a hazard.</li> </ul>

<b>⚠ CAUTION</b>	
⊘	<p><b>When the air filter is to be removed, do not touch the metal parts of the indoor unit.</b></p> <ul style="list-style-type: none"> <li>• This may cause an injury.</li> </ul>
	<p><b>Do not put a vase or glass on the indoor unit.</b></p> <ul style="list-style-type: none"> <li>• Water dropping into the indoor unit may deteriorate the insulation, causing electric shock.</li> </ul>
	<p><b>Do not use an insecticide or flammable spray.</b></p> <ul style="list-style-type: none"> <li>• This may cause a fire or deformation of the cabinet.</li> </ul>
	<p><b>Do not put a pet or houseplant where it will be exposed to direct airflow.</b></p> <ul style="list-style-type: none"> <li>• This could injure the pet or plant.</li> </ul>
	<p><b>Do not leave the unit on an installation stand which is damaged.</b></p> <ul style="list-style-type: none"> <li>• The unit may fall and this may cause an injury.</li> </ul>
	<p><b>Do not step onto an unstable bench when maintaining the unit, etc.</b></p> <ul style="list-style-type: none"> <li>• This may cause an injury, etc. if you fall down.</li> </ul>
	<p><b>Do not pull the power supply cord.</b></p> <ul style="list-style-type: none"> <li>• The core wire of the power supply cord may be disconnected and this may cause a fire.</li> </ul>
	<p><b>Do not charge or disassemble the batteries and do not throw them into a fire.</b></p> <ul style="list-style-type: none"> <li>• This may result in leakage, fire or an explosion.</li> </ul>
	<p><b>Do not operate the unit for a long time in high humidity, e.g. leaving a door or window open.</b></p> <ul style="list-style-type: none"> <li>• In the cooling mode, if the unit is operated in a room with high humidity (80% RH or more) for a long time, water condensed in the air conditioner may drop and wet or damage furniture, etc.</li> </ul>
	<p><b>Do not operate the unit at low outside temperature (less than -10°C) in the cooling mode.</b></p> <ul style="list-style-type: none"> <li>• In the cooling mode, if the unit is operated at low outside temperature (less than -10°C), water condensed in the air conditioner may drop and wet or damage furniture, etc.</li> </ul>

# SAFETY PRECAUTIONS

## ⚠ CAUTION

⊘	<b>Do not use the unit for special purposes.</b>
	<ul style="list-style-type: none"> <li>Do not use this air conditioner to preserve precision devices, food, animals, plants and art objects. This may cause deterioration of quality, etc.</li> </ul>
⚠	<b>Do not put a stove, etc. where they are exposed to direct airflow.</b>
	<ul style="list-style-type: none"> <li>This may cause imperfect combustion.</li> </ul>
⚠	<b>When the unit is to be cleaned, switch it off and disconnect the power supply plug or turn off the breaker.</b>
	<ul style="list-style-type: none"> <li>Since the fan rotates at high speed during operation, this may cause an injury.</li> </ul>
⚠	<b>When the unit is not going to be used for a long time, disconnect the power supply plug or turn off the breaker.</b>
	<ul style="list-style-type: none"> <li>Otherwise, dirt may collect and this may cause a fire.</li> </ul>
⚠	<b>Replace the 2 batteries with new ones of same type.</b>
	<ul style="list-style-type: none"> <li>Using an old battery together with a new one may result in heat generation, leakage or an explosion.</li> </ul>
⚠	<b>If liquid from the batteries gets onto your skin or clothes, wash it well with clean water.</b>
	<ul style="list-style-type: none"> <li>If liquid from the batteries gets into your eyes, wash them well with clean water and consult a doctor at once.</li> </ul>
⚠	<b>Ventilate well in using the unit with a stove, etc.</b>
	<ul style="list-style-type: none"> <li>An oxygen shortage may occur.</li> </ul>
⚡	<b>Do not operate switches with wet hands.</b>
	<ul style="list-style-type: none"> <li>This may cause an electric shock.</li> </ul>
⚠	<b>Do not clean the air conditioner with water.</b>
	<ul style="list-style-type: none"> <li>Water may enter the unit and degrade the insulation. This may cause an electric shock.</li> </ul>
⊘	<b>Do not step, sit or put anything on the indoor/outdoor unit.</b>
	<ul style="list-style-type: none"> <li>This may cause an injury, etc. if you or something falls down.</li> </ul>

## For installation

## ⚠ WARNING

- Consult your dealer for installation of the air conditioner.

## ⚠ CAUTION

⊘	<b>Do not install the unit where flammable gas could leak.</b>
	<ul style="list-style-type: none"> <li>If gas leaks and collects around the unit, it may cause an explosion.</li> </ul>
⚠	<b>Earth the unit.</b>
	<ul style="list-style-type: none"> <li>Do not connect the earth to a gas pipe, water pipe, lightning rod or the earth of a telephone. If the earthing is incorrect, it may cause an electric shock.</li> </ul>
⚠	<b>Install an earth leakage breaker depending on the place where the air conditioner is to be installed (humid places, etc.).</b>
	<ul style="list-style-type: none"> <li>If the earth leakage breaker is not installed, it may cause an electric shock.</li> </ul>
⚠	<b>Drain should be fully drained.</b>
	<ul style="list-style-type: none"> <li>If the drainage route is incomplete, water may drop from the unit. This may wet and damage the furniture.</li> </ul>

# NAME OF EACH PART

## Indoor unit

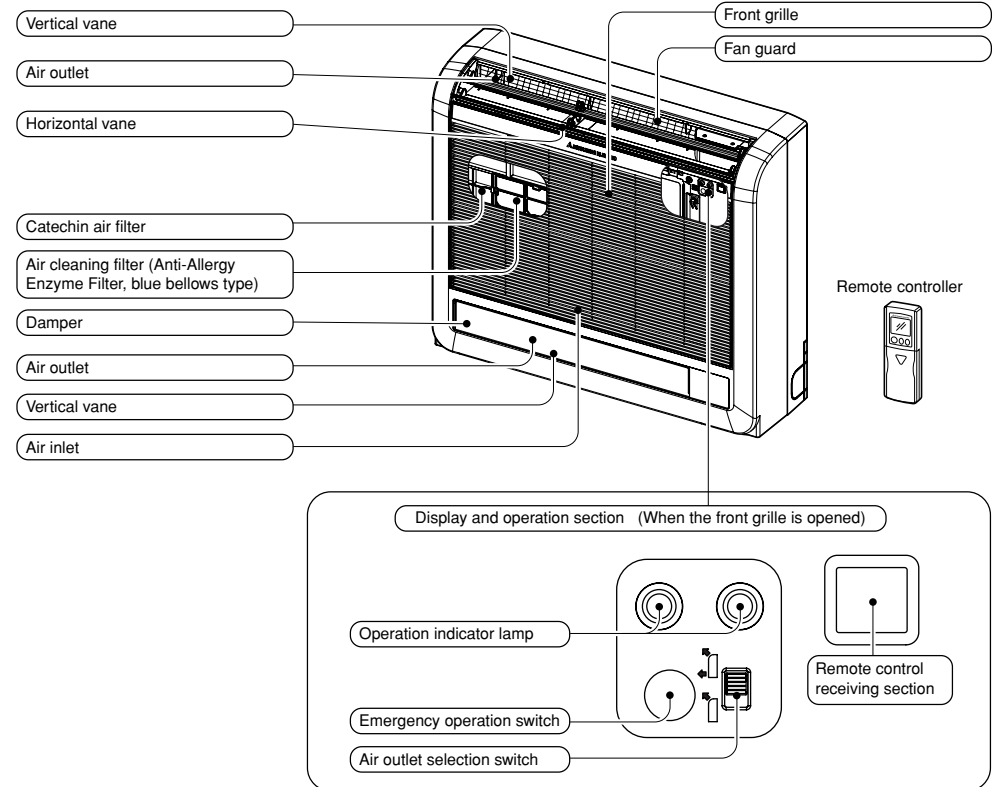

## Outdoor unit

### SUZ-KA25/35VA(H)

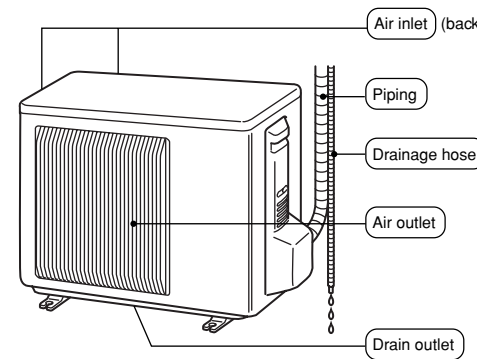

### SUZ-KA50VA

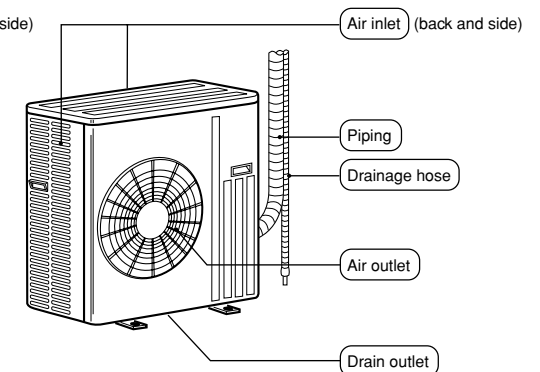

# NAME OF EACH PART

## Remote controller

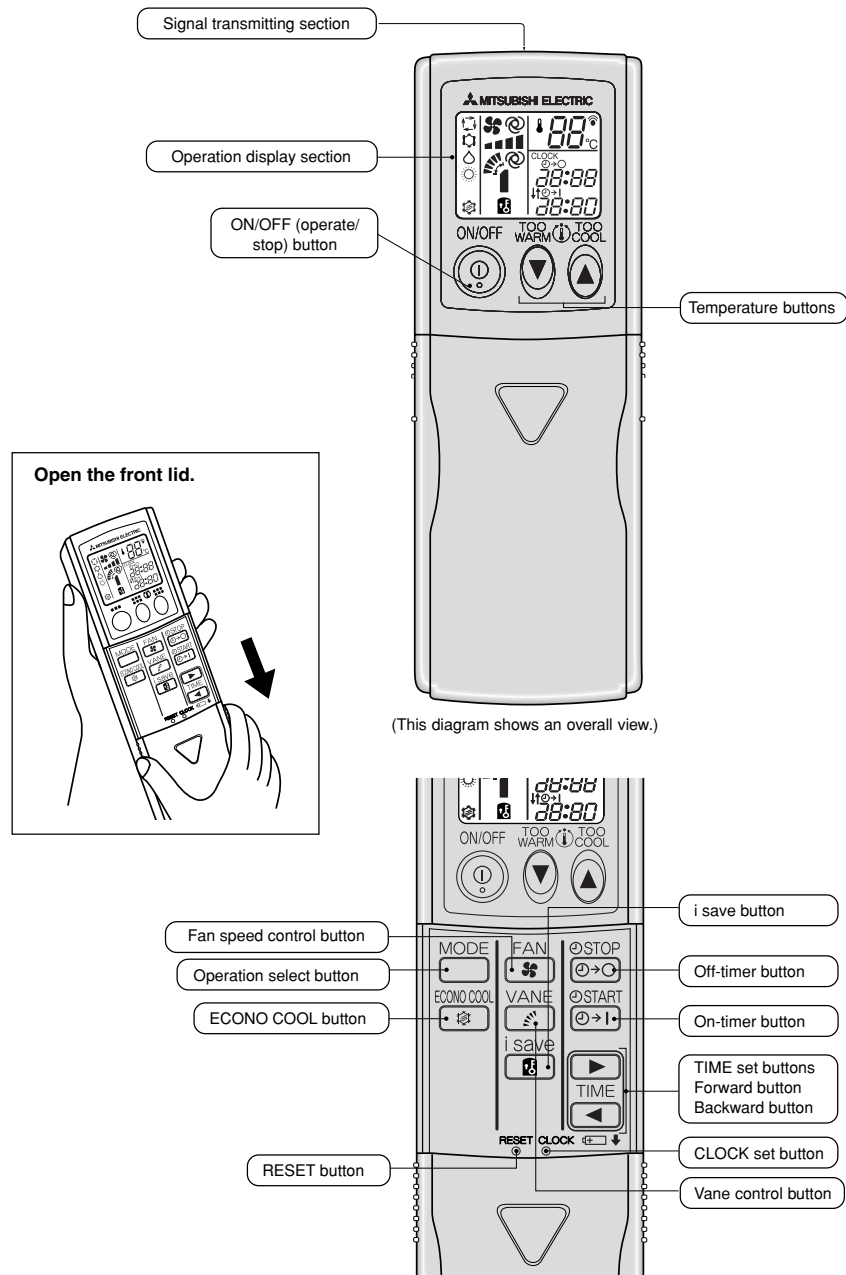

# PREPARATION BEFORE OPERATION

## Auto restart function

These models are equipped with an auto restart function. If you do not want to use this function, please consult the service representative because the setting of the unit needs to be changed.

### Auto restart function is ...

When the indoor unit is controlled with the remote controller, the operation mode, the set temperature and the fan speed are stored in the memory. If a power failure occurs or the main power is turned off during operation, "Auto restart function" sets automatically to start operating in the same mode as the one set with the remote controller just before the shut off of the main power. (Refer to page 6 for details.)

## Outdoor unit

Insert the power supply plug into the power outlet and/or turn the breaker on.

### WARNING:

Remove dirt from the power supply plug and insert the plug securely.

If dirt adheres to the plug or insertion is incomplete, it may cause a fire or an electric shock.

## Remote controller

Use the remote controller provided with the unit only. Do not use other remote controller.

# PREPARATION BEFORE OPERATION

## Remote controller

### How to set the batteries and the current time

- 1 Remove the front lid and insert batteries. Then reattach the front lid.

Insert the minus pole of the batteries first. Check if the polarity of the batteries is correct.

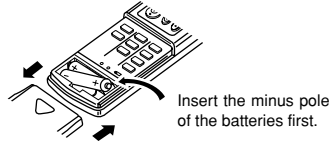

- 2 Press the RESET button.

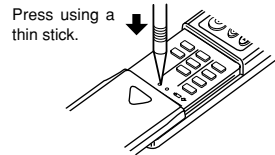

- If the RESET button is not pressed, the remote controller may not operate correctly.
- Be sure to press the RESET button not too strongly.

- 3 Press the CLOCK set button.

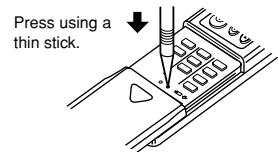

- 4 Press the (Forward) and (Backward) buttons (TIME SET buttons) to set the current time.

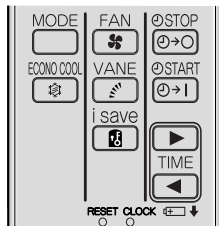

- Each time the button is pressed, the set time increases by 1 minute, and each time the button is pressed, the set time decreases by 1 minute.
- Pressing those buttons longer increases/decreases the set time by 10 minutes.

- 5 Press the CLOCK set button again and close the front lid.

### Handling of the remote controller

- The range that the signal can reach is about 6 m when the remote controller is pointed at the front of the indoor unit.
- When a button is pressed, one or two beeps will be heard from the indoor unit. If no sound is heard, operate again.
- Use the remote controller carefully. If it is dropped, thrown or it gets wet, the remote controller may not operate.

### When installing on a wall, etc.

- Install the remote controller holder in a position where the signal reception sound (beep) can be heard from the indoor unit when the button is pressed.

### How to install/remove the remote controller

Installing :Insert the remote controller downward.  
Removing :Pull it up.

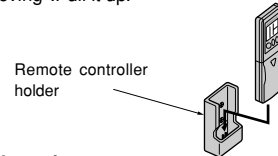

### Dry-cell batteries

#### ■ Reference for replacing batteries

Replace the batteries with new AAA alkaline batteries in the following cases:

- When the indoor unit does not respond to the remote control signal.
- When the display on the remote controller becomes dim.
- When a button of the remote controller is pressed, all displays appear on the screen, and then disappear immediately.

Do not use manganese batteries. The remote controller could malfunction.

- The service life of an alkaline battery is about 1 year. However, a battery whose time limit is approaching may be exhausted soon. The recommended usable time limit is indicated (month/year) on the bottom of the battery.
- To prevent liquid leakage, take out all batteries when the remote controller is not going to be used for a long time.

### ⚠ CAUTION:

If liquid from the batteries gets onto your skin or clothes, wash it well with clean water.

If liquid from the batteries gets into your eyes, wash them well with clean water and consult a doctor at once.

- Do not use rechargeable batteries.
- Replace the 2 batteries with new ones of the same type.
- Dispose of exhausted batteries in the correct manner.

## When the remote controller cannot be used (emergency operation)

When the batteries of the remote controller run out or the remote controller malfunctions, the emergency operation can be done using the EMERGENCY OPERATION switch.

- 1 Press the EMERGENCY OPERATION switch.

- Each time the EMERGENCY OPERATION switch is pressed, the unit will operate in order of EMERGENCY COOL MODE, EMERGENCY HEAT MODE and STOP MODE.

However, when the EMERGENCY OPERATION switch is once pressed, the unit will operate in test run for 30 minutes and then the operation mode shifts to EMERGENCY MODE.

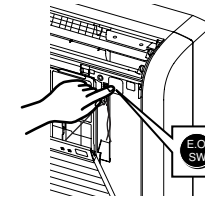

- Details of EMERGENCY MODE are as shown below. However, the temperature control does not work for 30 minutes in test run and the unit is set to continuous operation. The fan speed is set to High in test run and shifts to Medium after 30 minutes.

Operation mode	COOL	HEAT
Set temperature	24°C	24°C
Fan speed	Medium	Medium
Horizontal vane	Auto	Auto

- The operation mode is indicated by the Operation Indicator lamp on the indoor unit as following figure.

### Operation Indicator lamp



# AUTO CHANGEOVER... AUTO MODE OPERATION

An automatic cooling and heating changeover operation system ensures easy control and year-round air conditioning.

Once the desired temperature is set, unit operation is switched automatically between cooling and heating according to the room temperature. In addition, fan control of the outdoor unit enables cooling operation at outside temperature as low as -10 °C.

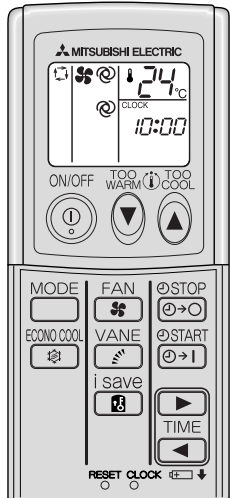

## To select the AUTO mode:

- 1 Press the button.
- 2 Select the (AUTO) mode by pressing the button.

Each time this button is pressed, the operation mode is changed in sequence:  
 (AUTO) → (COOL) → (DRY) → (HEAT)  
 The set temperature is also displayed on the remote controller.

## To stop operation:

- 1 Press the button.
- After the operation mode is set once, the operation starts in the same mode as the one set previously from the next time by simply pressing the button.

## When the set temperature is to be changed:

- Press the button to lower the temperature. One press lowers the temperature by about 1°C.
- Press the button to raise the temperature. One press raises the temperature by about 1°C.

## Description of “AUTO CHANGEOVER”

### (1) Initial mode

- ① When unit starts the operation with AUTO operation from off;
  - If the room temperature is higher than the set temperature, operation starts in COOL mode.
  - If the room temperature is equal to or lower than the set temperature, operation starts in HEAT mode.

### (2) Mode change

- ① COOL mode changes to HEAT mode when about 15 minutes have passed with the room temperature 2 degrees below the set temperature.
- ② HEAT mode changes to COOL mode when about 15 minutes have passed with the room temperature 2 degrees above the set temperature.

### NOTE:

If two or more indoor units are operating in multi system, there might be a case that the indoor unit, which is operating in (AUTO), cannot change over to the other operating mode (COOL↔HEAT) and becomes a state of standby. Refer to the detailed information for multi system air conditioner explained on the right.

## Description of “AUTO RESTART FUNCTION”

- These units are equipped with an auto restart function. When the main power is turned on, the air conditioner will start operation automatically in the same mode as the one set with the remote controller before the shutoff of the main power.
- If the unit was set to off with the remote controller before the shutoff of the main power, it will remain stopped even after the main power is turned on.
- If the unit is operated in AUTO” mode before power failure, the operation mode (COOL, DRY or HEAT) is not stored in the memory. When the main power is turned on, the unit decides the operation mode by the initial room temperature at restart and starts operation again.

## Information for multi system air conditioner

**Multi system air conditioner can connect two or more indoor units with one outdoor unit. According to the capacity, two or more units can operate simultaneously.**

- When you try to operate two or more indoor units with one outdoor unit simultaneously, one for the cooling and the other for heating, the operation mode of the indoor unit that operates earlier is selected. The other indoor units that will start the operation later cannot operate, indicating an operation state. (Refer to the table of Operation Indicator lamp below.) In this case, please set all the indoor units to the same operation mode.
- When indoor unit starts the operation while the defrosting of outdoor unit is being done, it takes a few minutes (max. 10 minutes) to blow out the warm air.
- In the heating operation, the indoor unit that does not operate may get warm or the sound of refrigerant flowing may be heard. This is not a malfunction since the refrigerant continuously flows into the indoor unit that does not operate.

## Details of display on the indoor unit

The operation indicator at the right side of the indoor unit indicates the operation state.

Operation Indicator		(Green) : Lighted
		(Orange) : Lighted
		(Green) : Blinking
		(Orange) : Blinking
		: Not lighted

## Operation indicator lamp

Indication	Operation state	Difference between target temperature and room temperature
	This shows that the air conditioner is operating to reach the target temperature. Please wait until the target temperature is obtained.	About 2°C or more
	This shows that the room temperature is approaching the target temperature.	About 2°C or less
[Normal operation] 	This shows a state of standby for operation. Please refer to Information for multi system air conditioner above.	—
[i-save operation] 	Refer to the description of i-save mode.	—

# MANUAL OPERATION (COOL, DRY, HEAT)



## To select the COOL, DRY or HEAT mode:

- 1 Press the button.
- 2 Select the operation mode by pressing the button.  
Each time this button is pressed, the operation mode is changed in sequence:  
⌚ (AUTO) → ❄️ (COOL) → △ (DRY) → ☀️ (HEAT)

## To stop operation:

- Press the button.  
After the operation mode is set once, the operation starts in the same mode as the one set previously from the next time by simply pressing the .

## When the set temperature is to be changed:

- Press the button to lower the temperature. One press lowers the temperature by about 1°C.
- Press the button to raise the temperature. One press raises the temperature by about 1°C.

### In COOL operation

- When the outside temperature is low, the fan of the outdoor unit turns on and off frequently or decreases the rotation speed to maintain sufficient cooling capacity.

### In DRY operation

- The temperature control (temperature setting) cannot be done.
- The room temperature is slightly lowered in this operation mode.

The details of the display on the indoor unit are explained on page 6.

## If the air conditioner doesn't cool or heat effectively...

If the fan speed is set to Low or AUTO, sometimes the air conditioner may not cool or heat the air effectively. In this case, change the fan speed to Med. or upper.

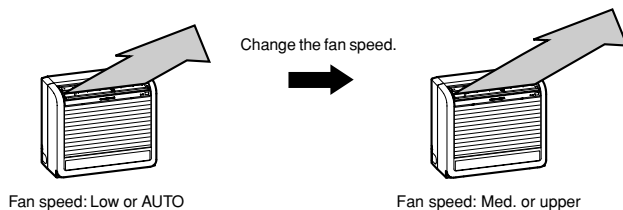

# AIR FLOW VELOCITY AND DIRECTION ADJUSTMENT

AIR FLOW velocity and direction can be selected as required.

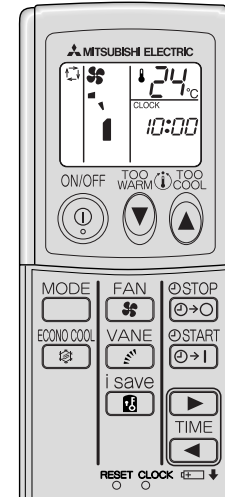

- To change the AIR FLOW velocity, press the button.  
Each time the button is pressed, the fan speed is changed in sequence:  
■ (Low) → ■ (Med.) → ■ (High) → ■ (Super High) → ⌚ (AUTO)
  - Use the ■ (Super High) notch to cool/heat the room more efficiently.
  - If the operating sound of the air conditioner disturbs your sleep, use the ■ (Low) notch.
- To change the AIR FLOW blowing direction vertically, press the button.  
Each time the button is pressed, the angle of the horizontal vane is changed in sequence: 1 (1) → 2 (2) → 3 (3) → 4 (4) → 5 (5) → ⌚ (SWING) → ⌚ (AUTO)

## SWING OPERATION

Use the swing operation to deliver air evenly.



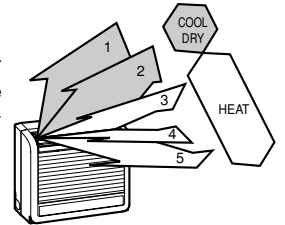

## Recommended horizontal vane range for more efficient air-conditioning

Use the ⌚ (AUTO) position usually.  
Use position 1 (1) or 2 (2) in the COOL or DRY mode and use positions 3 (3) to 5 (5) in the HEAT mode when adjusting to your requirements.

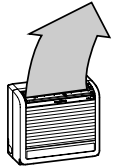
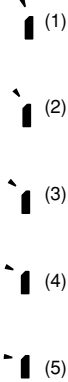

# AIR FLOW VELOCITY AND DIRECTION ADJUSTMENT

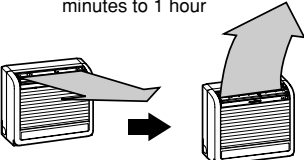
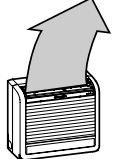
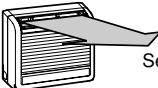
## Movement of the horizontal vane

	When to use ?	COOL/DRY	HEAT
	Select (AUTO) for most situations. <ul style="list-style-type: none"> <li>Recommended air flow direction is automatically set.</li> <li>Swing operation is not used.</li> </ul>	Horizontal vane position (1) is set.  Vertical air flow (Does not blow directly on individuals in room)	When air comes out from upper air outlet, down position (4) is set. However, when air comes out from upper and lower air outlets, upper position (2) is set. The horizontal vane operates as described below to prevent air from blowing directly on individuals in the room.
	Select the air flow direction to suit your personal preference. <ul style="list-style-type: none"> <li>The range displayed on the remote controller and the actual operation range of the horizontal vane may differ.</li> <li>The vane does not move to horizontal position in COOL and DRY modes.</li> </ul>	Water may condense and drip from the horizontal vane if the air conditioner is operated continuously using the down horizontal vane positions (2) – (5). To prevent this, the horizontal vane automatically moves to position (1) after 30 minutes to 1 hour of air conditioner operation. To return to the previous setting, press the  button on the remote controller again to select the position.  After approximately 30 minutes to 1 hour  When positions (2)–(5) are selected Position (1)	When heating operation starts or during defrosting operation, the air flow is reduced and the upper air flow direction is set to prevent cold air from blowing directly on individuals in the room.  Vertical air flow (Does not blow directly on individuals in room)  The horizontal vane moves to the set position once warm air blows from the indoor unit.  Set air flow direction
	Select (SWING) for swing operation. <ul style="list-style-type: none"> <li>The horizontal vane moves intermittently so that the air does not blow directly on an individual in the room for too long.</li> </ul>	The horizontal vane moves intermittently between positions (1) and (4). The horizontal vane stops for a brief period at positions (1) and (4).	The horizontal vane moves intermittently between positions (2) and (4). The horizontal vane stops for a brief period at positions (2) and (4).

### NOTE:

- Adjust the AIR FLOW direction using the remote controller. Moving the horizontal vane manually can cause trouble.
- When the operation mode changes in "AUTO" mode, the horizontal vane is automatically changed to the position in each mode.
- The horizontal vane automatically moves in certain intervals to determine its position, and then it returns to the set position.

## To change the horizontal direction of the air flow, move the vertical vane manually.

- Change the direction of the vertical vane (upper), holding the tabs on the vane.

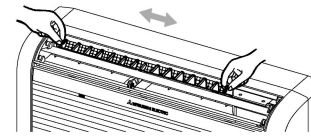

- Change the direction of the vertical vane (lower), holding the vane.

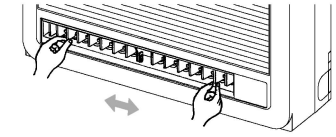

Always adjust the vane when the damper is open. Opening the damper forcibly with hands can cause damage or malfunction.

- Adjust the vane before operation starts. Since the horizontal vane moves automatically, your fingers may be caught.

## AIR OUTLET SELECTION

With this function, air comes out simultaneously from the upper and lower air outlets so that the room can be cooled or heated effectively. This function is set using the switch behind the front grille of the indoor unit. (This function is available in cooling and heating operation.)

### How to set to blow out air from the upper and lower air outlets:

- Set the air outlet selection switch to .

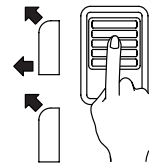

Air blows out automatically from the upper and lower air outlets as shown in the table below.

### NOTE:

Set the air outlet selection switch to the end. Otherwise, air outlet cannot be selected as intended.

### Description of operation

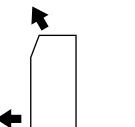
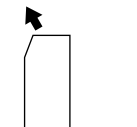
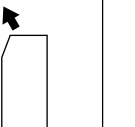
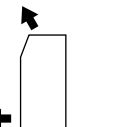
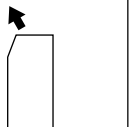
Operation	COOL		DRY	HEAT	
Air flow	 Upper and lower air flow	 Upper air flow	 Upper air flow only	 Upper and lower air flow	 Upper air flow
Conditions	Room temperature and set temperature are different.	Room temperature is close to set temperature, or the air conditioner has operated for 1 hour.	—	Air flow temperature is high.	Air flow temperature is low. (During defrosting operation, start of operation, etc.)

- Be sure to keep the area around the damper of the lower air outlet free of any objects. If any objects block the normal operation of the damper, the left operation indicator lamp may blink.



# ECONO COOL OPERATION

Use this operation when you want to be comfortable in COOL mode even with energy saved.



**Perform the following operations while the unit is operating in the MANUAL COOL mode.**

■ Press the button.

When the (ECONO COOL) operation is selected in COOL mode, the air conditioner performs swing operation vertically in various cycle according to the temperature of air conditioner.  
Also SET TEMPERATURE is automatically set 2°C higher than in COOL mode.

**To release the ECONO COOL operation:**

■ Press the button again.

- When the button is pressed or the operation mode is changed during the ECONO COOL operation, ECONO COOL operation is released.
- The button, the or button and ON/OFF timer (explained below) are available.

## What is "ECONO COOL"?

Swing air flow (change of air flow) makes you feel cooler than constant air flow. So, even though the set temperature is automatically set 2°C higher, it is possible to perform cooling operation with keeping comfort. As a result, energy can be saved.

# i-save OPERATION

With this function, you can save the settings such as temperature, fan speed, and air flow direction for both cooling and heating operation.

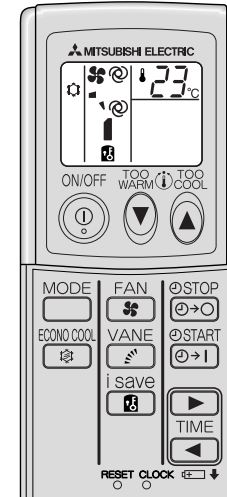

**To start i-save operation:**

1 Press the button to select COOL or HEAT mode.  
i-save operation can only be set during cooling or heating operation.

2 Press the button.  
The operation indicator lamp on the right side of the indoor unit lights in orange.

**To set the temperature, fan speed, and air flow direction for i-save operation:**

1 Press the and buttons to set the desired temperature.

2 Press the button to set the desired air flow direction.

3 Press the button to set the desired fan speed.

The next time the button is pressed, the air conditioner starts operating with the above settings for temperature, fan speed, and air flow direction. To change the settings, repeat steps 1 - 3.

## NOTE:

- ECONO COOL operation can be set together with COOL mode for i-save operation.
- Timer operation can be used even if i-save operation is set.

**To cancel i-save operation:**

■ Press the button again.

i-save operation can also be cancelled by pressing the button to change the operation mode.  
i-save operation has been successfully cancelled if the operation indicator lamp on the right side of the indoor unit turns off or changes from orange to green.

## Usage of i-save operation:

### 1 Using as a low-energy mode

i-save operation can be used as a low-energy mode by setting the temperature 2-3 °C warmer than the normal cooling temperature or 2-3 °C cooler than the normal heating temperature. This is good to use if a room is unoccupied or while you are sleeping.

■ Before leaving the room unoccupied:

- Press the button to switch to the low-energy mode before leaving the room.
- When you return to the room, the temperature will not be too hot or too cold.
- Press the button again and the air conditioner will operate with the normal settings for temperature, fan speed, and air flow direction for a comfortable, air-conditioned environment.

■ Before sleeping:

- Before going to sleep, press the button, and then go to your bedroom.
- While you are sleeping, the room will be air-conditioned using the low-energy mode until the following morning.
- In the morning, press the button again, and the air conditioner will operate with the normal settings for temperature, fan speed, and air flow direction. The set room temperature will be obtained quicker than if the air conditioner was stopped while you were sleeping.





### 2 Using as a mode for frequent settings

If you often switch between two groups of settings for temperature, fan speed, and air flow direction in the same operation mode, save one group of settings using the button. This will allow you to select the desired group of settings simply by pressing the button, avoiding the troublesome remote controller operations.

## TIMER OPERATION (ON/OFF TIMER)

It is convenient to set the timer when you go to bed, when you get home, when you get up, etc.

### How to set the ON timer

- 1 Press the  button during operation.  
Each time the button is pressed, the ON timer mode alternates between ON and OFF.
- 2 Set the time of the timer using the TIME buttons  (Forward) and  (Backward).  
Each time the  button is pressed, the set time increases by 10 minutes; each time the  button is pressed, the set time decreases by 10 minutes.

### To release the ON timer:

- 1 Press the  button.

### Programming timer operation





The ON timer and the OFF timer can be used in combination. The timer of the set time that is reached first will operate first. ("↑" mark indicates the order of timer operations.)

- If the current time has not been set, the timer operation cannot be used.

#### NOTE:

If the main power is turned off or a power failure occurs while AUTO START/STOP timer is active, the timer setting is cancelled. As these models are equipped with an auto restart function, the air conditioner starts operating with timer cancelled at the same time that power is restored.

### How to set the OFF timer



- 1 Press the  button during operation.  
Each time the button is pressed, the OFF timer mode alternates between ON and OFF.
- 2 Set the time of the timer using the TIME buttons  (Forward) and  (Backward).  
Each time the  button is pressed, the set time increases by 10 minutes; each time the  button is pressed, the set time decreases by 10 minutes.

### To release the OFF timer:

- 1 Press the  button.

## WHEN THE AIR CONDITIONER IS NOT GOING TO BE USED FOR A LONG TIME

### When it is not going to be used for a long time:

- 1 Perform the FAN operation for 3 or 4 hours to dry the inside of the air conditioner.
  - To perform FAN operation, set the remote controller to the highest temperature in the MANUAL COOL mode. (Refer to page 7.)
- 2 Turn off the breaker and/or disconnect the power supply plug.  

#### CAUTION:

Turn off the breaker or disconnect the power supply plug when the air conditioner is not going to be used for a long time.

Dirt may collect and this may cause a fire.

- 3 Remove the batteries from the remote controller.

#### CAUTION:

To prevent liquid leakage, take out all batteries when the remote controller is not going to be used for a long time.

### When the air conditioner is to be used again:



- 1 Clean the air filter and install it in the indoor unit.  
(Refer to page 10 for cleaning instructions.)
- 2 Check that the air inlet and outlet of the indoor/outdoor units are not blocked with any obstacles.
- 3 Check that the earth is connected correctly.

#### CAUTION:

Earth the unit.  
Do not connect the earth to a gas pipe, water pipe, lightning rod or the earth of a telephone. If the earthing is incorrect, it may cause an electric shock.

## MAINTENANCE

### Before starting maintenance

- 1 Turn off the breaker and/or disconnect the power supply plug.  

#### CAUTION:

When the unit is to be cleaned, switch it off and disconnect the power supply plug or turn off the breaker. Since the fan rotates at high speed during operation, it may cause an injury.

### Cleaning the indoor unit

- 1 Clean the unit using a soft dry cloth.

- If the dirt is noticeable, wipe the unit with a cloth soaked in a solution of mild detergent diluted in luke-warm water.
- Do not use gasoline, benzine, thinner, polishing powder, or insecticide. The unit may be damaged.

# CLEANING THE FRONT GRILLE

## Front grille

**1** Push the 2 positions indicated by the arrows until a click is heard and open the front grille.

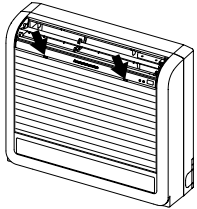

**2** Unhook the string which holds the grille.

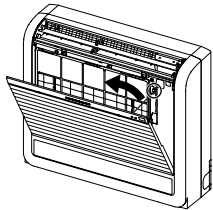

**3** Open the grille completely and then remove it.

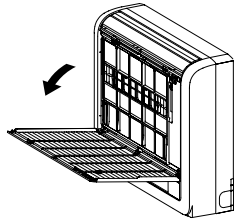

**CAUTION:**

- Do not drop the front grille or pull it out forcibly. The grille may be damaged.

**3** Wipe the front grille with a soft dry cloth or wash it with water.

After washing the grille, wipe up the remaining water with a soft dry cloth and let it dry out of direct sunlight.

- If the dirt is noticeable, wipe the front grille with a cloth soaked in a solution of mild detergent diluted in lukewarm water.
- Do not use gasoline, benzine, thinner, polishing powder, or insecticide and do not wash the front grille with a scrubbing brush or the hard surface of a sponge.
- Do not soak the front grille in water/lukewarm water longer than two hours and do not expose the grille to direct sunlight, heat, or flames when drying it. The grille may be deformed or discolored.

**4** Close the grille following the removal procedure in reverse.

Be sure to hook the string before closing the grille.

# CLEANING THE CATECHIN AIR FILTER

## Cleaning the catechin air filter (about once every 2 weeks)

**1** Remove the catechin air filter.

Open the front grille

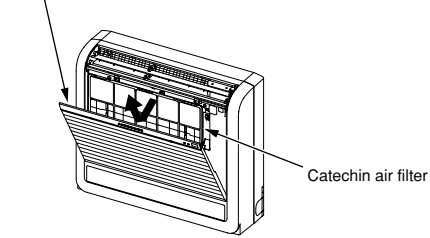

**CAUTION:**

When the catechin air filter is to be removed, do not touch the metal parts of the indoor unit. This may cause an injury.

**2** Remove dirt from the catechin air filter using a vacuum cleaner or by washing the filter with water.

- Do not wash with scrubbing brush or hard surface of sponge. Otherwise, the filter may deform.
- If the dirt is noticeable, wash the filter with a solution of mild detergent diluted in lukewarm water.
- If hot water (50 °C or more) is used, the filter may be deformed.

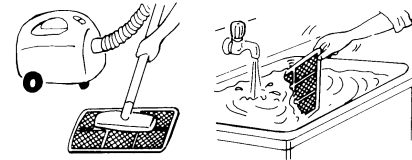

**3** After washing with water/lukewarm water, dry the catechin air filter well in the shade.

- Do not expose the catechin air filter to direct sunlight or heat from a fire when drying it.

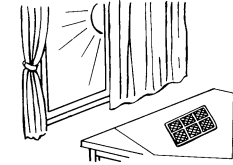

**4** Install the catechin air filter.

Be sure to install its both ends into the tabs as shown below.

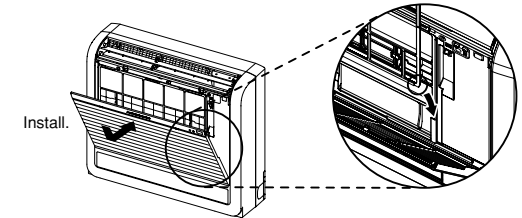

**5** Securely close the front grille.

.....

**What is "Catechin air filter"?**

The air filter is dyed with a natural material, catechin, that is contained in tea. The catechin air filter deodorizes odor and noxious gases such as formaldehyde, ammonia, and acetaldehyde. Moreover, it restrains the activity of the viruses adhering to the filter.

# CLEANING THE AIR CLEANING FILTER

## Cleaning the air cleaning filter (about once every 3 months)

### 1 Remove the catechin air filter.

Open the front grille

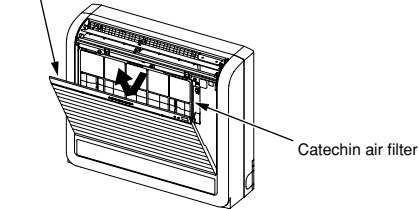

### 4 After rinsing with water/lukewarm water, shake off the excess water and dry the filter well in the shade.

- Do not expose the filter to direct sunlight or heat from a fire when drying it.

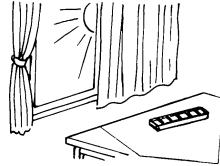

### 2 Remove the air cleaning filter.

Air cleaning filter Catechin air filter

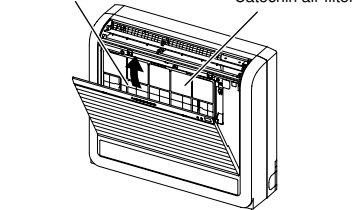

### 5 Attach the air cleaning filter. Fix the filter with the tabs securely.

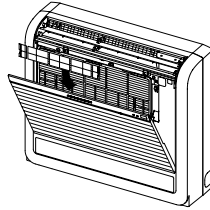

### 3 Soak the filter together with its frame in lukewarm water and wash it.

- If the dirt is noticeable, use a solution of mild detergent diluted in lukewarm water.
- If hot water (50°C or more) is used, the filter may be deformed.
- Do not use a scrubbing brush or sponge. This may damage the surface of the filter.
- Do not use a chlorine detergent.



### 6 Install the catechin air filter. (Securely install its tabs.)

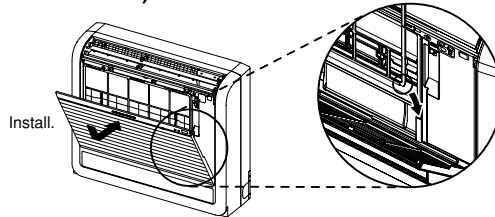

### 7 Securely close the front grille.

# REPLACEMENT OF THE AIR CLEANING FILTER

When the capacity is lowered because of dirt, etc., it is necessary to replace the air cleaning filter.

## Air cleaning filter replacement (about once every year)

### 1 Remove the catechin air filter.

Open the front grille

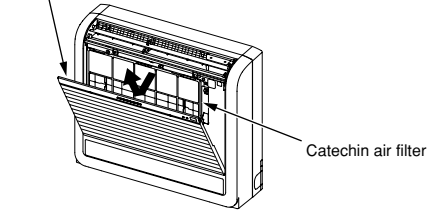

### 3 Attach a new air cleaning filter. Fix the filter with the tabs securely.

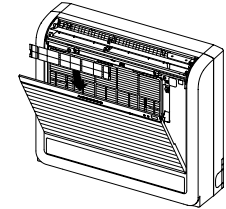

### 2 Remove the air cleaning filter.

Air cleaning filter Catechin air filter

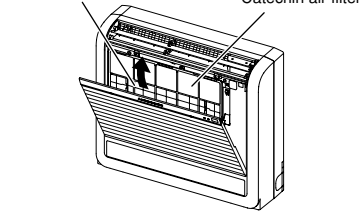

### 4 Install the catechin air filter. Be sure to install its both ends into the tabs as shown below.

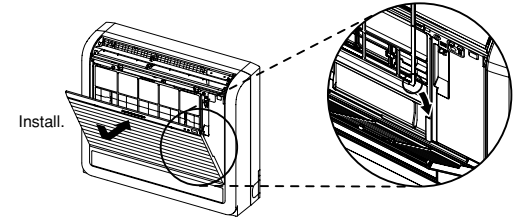

### 5 Securely close the front grille.

#### Air cleaning filter

- If the air cleaning filter is clogged, it may lower the unit's capacity or cause condensation at the air outlet.
- The air cleaning filter is disposable. The standard usable term is about 1 year.

#### Optional parts Optional parts are available from your local dealer.

Name of parts	AIR CLEANING FILTER (Anti-Allergy Enzyme Filter)
Parts number	MAC-415FT-E

## BEFORE CONTACTING THE SERVICE REPRESENTATIVE, CHECK THE FOLLOWING AGAIN

Question	Check points
<b>The air conditioner cannot be operated.</b>	<ul style="list-style-type: none"> <li>Is the breaker turned on?</li> <li>Is the fuse blown?</li> <li>Is the ON timer set? (Page 10)</li> <li>Is there anything that block the normal operation of the damper? (Page 8)</li> </ul>
<b>The room cannot be cooled or heated sufficiently.</b>	<ul style="list-style-type: none"> <li>Is the temperature setting correct? (Page 7)</li> <li>Is the filter clean? (Page 11)</li> <li>Are there any obstacles blocking the air inlet or outlet of the indoor or outdoor unit?</li> <li>Is a window or door open?</li> </ul>
<b>The air from the indoor unit smells strange.</b>	<ul style="list-style-type: none"> <li>Is the filter clean? (Page 11, 12)</li> </ul>
<b>The display on the remote controller does not appear or it is dim. The indoor unit does not respond to the remote control signal.</b>	<ul style="list-style-type: none"> <li>Are the batteries exhausted? (Page 5)</li> <li>Is the polarity (+, -) of the batteries correct? (Page 5)</li> <li>Are any buttons on the remote controller of other electric appliances being pressed?</li> </ul>
<b>When a power failure occurs.</b>	<ul style="list-style-type: none"> <li>Does the air conditioner start operating again? If the air conditioner had operated before the power failure, as these models are equipped with an auto restart function, the air conditioner should start operating again. (Refer to Description of "AUTO RESTART FUNCTION" on page 6.)</li> </ul>

**Even if the above items are checked, when the air conditioner does not recover from the trouble, stop using the air conditioner and consult your dealer.**

**In the following cases, stop using the air conditioner and consult your dealer.**

- When water leaks or drops from the indoor unit.
- When the left operation indicator lamp blinks.
- When the breaker trips frequently.
- The remote control signal may not be received in a room where an electronic ON/OFF type fluorescent lamp (inverter-type fluorescent lamp, etc.) is used.
- Operation of the air conditioner may interfere with radio or TV reception in areas where the reception is weak. An amplifier may be required for the affected device.
- When thunder is heard, stop operation and disconnect the power supply plug or turn off the breaker. Otherwise, the electrical parts may be damaged.

## WHEN YOU THINK THAT TROUBLE HAS OCCURRED

Question	Answer (not a malfunction)
<b>The air conditioner cannot be operated for about 3 minutes when restarted.</b>	<ul style="list-style-type: none"> <li>This protects the air conditioner according to instructions from the microprocessor. Please wait.</li> </ul>
<b>Cracking sound is heard.</b>	<ul style="list-style-type: none"> <li>This sound is generated by the expansion/contraction of the front panel, etc. due to change in temperature.</li> </ul>
<b>The air from the indoor unit smells strange.</b>	<ul style="list-style-type: none"> <li>The air conditioner may suck in an odor adhering to the wall, carpet, furniture, cloth, etc. and blow it out with the air.</li> </ul>
<b>The fan of the outdoor unit does not rotate even though the compressor is running. Even if the fan starts to rotate, it stops soon.</b>	<ul style="list-style-type: none"> <li>When the outside temperature is low, the fan may not operate to maintain sufficient cooling capacity.</li> </ul>
<b>The sound of water flowing is heard.</b>	<ul style="list-style-type: none"> <li>This is the sound of refrigerant flowing inside the air conditioner.</li> <li>This is the sound of condensed water flowing in the heat exchanger.</li> <li>This is the sound of the heat exchanger defrosting.</li> </ul>
<b>The sound as burbling is heard.</b>	<ul style="list-style-type: none"> <li>This sound is heard when the outside air is absorbed from the drain hose in turning on the range hood or the ventilation fan and that makes water flowing in the drain hose spout out. This sound is also heard when the outside air blows into the drain hose in case the outside wind is strong.</li> </ul>
<b>The room cannot be cooled sufficiently.</b>	<ul style="list-style-type: none"> <li>When a ventilation fan or a gas cooker is used in a room, the cooling load increases, resulting in an insufficient cooling effect.</li> <li>When the outside air temperature is high, the cooling effect may not be sufficient.</li> </ul>
<b>Mist is discharged from the air outlet of the indoor unit.</b>	<ul style="list-style-type: none"> <li>The cool air from the air conditioner rapidly cools moisture in the air inside the room, and it turns into mist.</li> </ul>
<b>Mechanical sound is heard from the indoor unit.</b>	<ul style="list-style-type: none"> <li>This is the switching sound in turning on/off the fan or the compressor.</li> </ul>
<b>The swing operation of the HORIZONTAL VANE is suspended for about 15 seconds, then restarted.</b>	<ul style="list-style-type: none"> <li>This is for the swing operation of the HORIZONTAL VANE to be performed normally.</li> </ul>

Question	Answer (not a malfunction)
<b>The air flow direction changes during operation. The direction of the horizontal vane cannot be adjusted with the remote controller.</b>	<ul style="list-style-type: none"> <li>When the air conditioner is operated in COOL or DRY mode, if the operation continues with air blowing down for 1 hour, the direction of the air flow is automatically set to position (1) to prevent condensed water from dropping.</li> <li>In the heating operation, if the air flow temperature is too low or when defrosting is being done, the horizontal vane position is automatically set to horizontal.</li> <li>The horizontal vane automatically moves in certain intervals to determine its position, and then it returns to the set position.</li> </ul>
<b>Water leaks from the outdoor unit.</b>	<ul style="list-style-type: none"> <li>During COOL and DRY operations, pipe or pipe connecting sections are cooled and this causes water to condense.</li> <li>In the heating operation, the defrosting operation makes water frozen on the outdoor unit melt and drip down.</li> <li>In the heating operation, water condensed on the heat exchanger drips down.</li> </ul>
<b>White smoke is discharged from the outdoor unit.</b>	<ul style="list-style-type: none"> <li>In the heating operation, vapor generated by the defrosting operation looks like white smoke.</li> </ul>
<b>Air does not blow out soon in the heating operation.</b>	<ul style="list-style-type: none"> <li>Please wait as the air conditioner is preparing to blow out warm air.</li> </ul>
<b>The operation is stopped for about 10 minutes in the heating operation.</b>	<ul style="list-style-type: none"> <li>Defrosting of the outdoor unit is being done (Defrosting operation). Since this is completed in 10 minutes, please wait. (When the external temperature is too low and humidity is too high, frost is formed.)</li> </ul>
<b>Hissing sound is sometimes heard.</b>	<ul style="list-style-type: none"> <li>This is the sound when the flow of refrigerant inside the air conditioner is switched.</li> </ul>
<b>The room cannot be heated sufficiently.</b>	<ul style="list-style-type: none"> <li>When the outside air temperature is low, the heating effect may not be sufficient.</li> </ul>
<b>In a multi-unit system, the indoor unit which is not operating becomes warm and a sound, similar to water flowing, is heard from the unit.</b>	<ul style="list-style-type: none"> <li>A small amount of refrigerant continues to flow into the indoor unit even though it is not operating.</li> </ul>
<b>The air conditioner starts the operation only with the main power turned on, though you do not operate the unit with the remote controller.</b>	<ul style="list-style-type: none"> <li>These models are equipped with an auto restart function. When the main power is turned off without stopping the air conditioner with the remote controller and is turned on again, the air conditioner will start operation automatically in the same mode as the one set with the remote controller just before the shutoff of the main power.</li> </ul>
<b>The damper opens and closes automatically.</b>	<ul style="list-style-type: none"> <li>The damper is automatically controlled by a microcomputer according to the air flow temperature and operation time of the air conditioner.</li> </ul>

# INSTALLATION, RELOCATION AND INSPECTION

## Installation place

Avoid installing the air conditioner in the following places.

- Where flammable gas could leak.

### ⚠ CAUTION:

**Do not install the unit where flammable gas could leak. If gas leaks and collects around the unit, it may cause an explosion.**

- Where there is much machine oil.
- Salty places such as the seaside.
- Where sulfide gas is generated such as a hot spring.
- Where oil is splashed or where the area is filled with oily smoke.
- Where there is high-frequency or wireless equipment.

### ⚠ WARNING:

**If the air conditioner operates but does not cool or heat (depending on model) the room, consult your dealer since there may be a refrigerant leak. Be sure to ask the service representative whether there is refrigerant leakage or not when repairs are carried out.**

**The refrigerant charged in the air conditioner is safe. Refrigerant normally does not leak, however, if refrigerant gas leaks indoors, and comes into contact with the fire of a fan heater, space heater, stove, etc., harmful substances will be generated.**

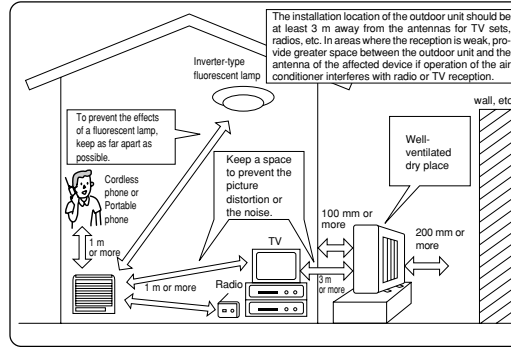

## Electrical work

- Provide an exclusive circuit for the power supply of the air conditioner.
- Be sure to observe the breaker capacity.

### ⚠ WARNING:

- The customer should not install this unit. If installation is done incorrectly, it may cause a fire, an electric shock, or injury from the unit falling, water leaking, etc.
- Do not use intermediate connection of the power supply cord or the extension cord and do not connect many devices to one AC outlet. A fire or an electric shock may result from poor contact, poor insulation, exceeding the permissible current, etc. Consult your dealer.

# SPECIFICATIONS

Model	Set name		MFZ-KA25VA(H)		MFZ-KA35VA(H)		MFZ-KA50VA	
	Indoor		MFZ-KA25VA		MFZ-KA35VA		MFZ-KA50VA	
	Outdoor		SUZ-KA25VA(H)		SUZ-KA35VA(H)		SUZ-KA50VA	
Function			Cooling	Heating	Cooling	Heating	Cooling	Heating
Power supply			~ /N, 230V, 50Hz					
Capacity		kW	2.5	3.4	3.5	4.0	4.8	6.0
Input		kW	0.58	0.835	1.09	1.10	1.55	1.86
Weight	Indoor	kg	14					
	Outdoor	kg	33		37		53	
Refrigerant filling capacity (R410A)		kg	0.90		1.05		1.60	
IP code	Indoor		IP 20					
	Outdoor		IP 24					
Permissible excessive operating pressure	LP ps	MPa	1.64					
	HP ps	MPa	4.15					
Noise level	Indoor (Super High/High/Med./Low)	dB(A)	37/32/27/22	37/32/27/22	38/33/28/23	38/33/28/25	43/39/35/32	44/39/35/32
	Outdoor	dB(A)	46		47		48	
			46		47		53	
			46		47		55	

### ⚠ CAUTION:

- **Earth the unit. Do not connect the earth to a gas pipe, water pipe, lightning rod or the earth of a telephone. If the earthing is incorrect, it may cause an electric shock.**
- **Install an earth leakage breaker depending on the place where the air conditioner is to be installed (humid places, etc.). If the earth leakage breaker is not installed, it may cause an electric shock.**

## Inspection and maintenance

- When the air conditioner is used for several seasons, the capacity may be lowered due to dirt inside the unit.
- Depending on the condition, an odor may be generated or dehumidified water may not drain out smoothly due to dirt, dust, etc.
- It is recommended that the unit be inspected and maintained (charged) by specialist in addition to normal maintenance. Consult your dealer.

## Operating sound considerations

- Do not put an object around the air outlet of the outdoor unit. This may lower the capacity or increase the volume of the operating sound.
- If an abnormal sound is heard during operation, consult your dealer.

## Relocation

- When the air conditioner is to be removed or re-installed because of rebuilding, moving, etc., special techniques and work are required.

### ⚠ WARNING:

**Repairs or relocation should not be done by the customer. If this is done incorrectly, it may cause a fire, an electric shock, or an injury from the unit falling, water leaking, etc. Consult your dealer.**

## Disposal

To dispose of this product, consult your dealer.

If you have any questions, consult your dealer.

### NOTE:

#### 1. Rating condition

Cooling — Indoor: 27°C DB, 19°C WB  
 Outdoor: 35°C DB  
 Heating — Indoor: 20°C DB  
 Outdoor: 7°C DB, 6°C WB

#### 2. Guaranteed operating range

		Indoor	Outdoor		
			SUZ-KA25/35VA	SUZ-KA50VA	SUZ-KA25/35VAH
Cooling	Upper limit	32°C DB 23°C WB	46°C DB —	43°C DB —	46°C DB —
	Lower limit	21°C DB 15°C WB	-10°C DB —	-10°C DB —	-10°C DB —
Heating	Upper limit	27°C DB —	24°C DB 18°C WB	24°C DB 18°C WB	24°C DB 18°C WB
	Lower limit	20°C DB —	-10°C DB -11°C WB	-10°C DB -11°C WB	-20°C DB -21°C WB

# СОДЕРЖАНИЕ

МЕРЫ ПРЕДОСТОРОЖНОСТИ .....	145
НАЗВАНИЯ ОТДЕЛЬНЫХ ЧАСТЕЙ ПРИБОРА .....	146
ПОДГОТОВКА ПРИБОРА К ЭКСПЛУАТАЦИИ .....	147
АВТОМАТИЧЕСКОЕ ПЕРЕКЛЮЧЕНИЕ РЕЖИМОВ ... РАБОТА В РЕЖИМЕ AUTO .....	149
РУЧНОЕ УПРАВЛЕНИЕ РЕЖИМАМИ (ОХЛАЖДЕНИЕ, СУШКА, ОБОГРЕВ) .....	150
РЕГУЛИРОВАНИЕ СКОРОСТИ И НАПРАВЛЕНИЯ ВОЗДУШНОГО ПОТОКА .....	150
ВЫБОР ВЫХОДНОГО ВОЗДУШНОГО ОТВЕРСТИЯ .....	151
ФУНКЦИЯ ЭНЕРГОСБЕРЕЖЕНИЯ ПРИ ОХЛАЖДЕНИИ (ECONO COOL) .....	152
РАБОТА в режиме "i-save" .....	152
РАБОТА С ИСПОЛЬЗОВАНИЕМ ТАЙМЕРА (ТАЙМЕР ВКЛЮЧЕНИЯ/ВЫКЛЮЧЕНИЯ) .....	153
КОГДА ВЫ НЕ СОБИРАЕТЕСЬ ПОЛЬЗОВАТЬСЯ КОНДИЦИОНЕРОМ ДЛИТЕЛЬНОЕ ВРЕМЯ .....	153
УХОД ЗА ПРИБОРОМ .....	153
ОЧИСТКА ПЕРЕДНЕЙ РЕШЕТКИ .....	154
ОЧИСТКА КАТЕХИНОВОГО ВОЗДУШНОГО ФИЛЬТРА .....	154
ОЧИСТКА ФИЛЬТРА ОЧИСТКИ ВОЗДУХА .....	155
ЗАМЕНА ФИЛЬТРА ОЧИСТКИ ВОЗДУХА .....	155
ПЕРЕД ОБРАЩЕНИЕМ В СЕРВИСНУЮ СЛУЖБУ ЕЩЕ РАЗ ПРОВЕРЬТЕ СЛЕДУЮЩЕЕ .....	156
ЕСЛИ ВАМ КАЖЕТСЯ, ЧТО ПРИБОР НЕИСПРАВЕН .....	156
УСТАНОВКА, ПЕРЕМЕЩЕНИЕ И ОСМОТР ПРИБОРА .....	157
ТЕХНИЧЕСКИЕ ХАРАКТЕРИСТИКИ .....	157

## МЕРЫ ПРЕДОСТОРОЖНОСТИ

- Ввиду того, что в конструкции данного изделия использованы вращающиеся детали, а также детали, способные привести к поражению электротоком, обязательно прочитайте данный раздел "Меры предосторожности" перед использованием прибора.
- Ввиду того, что предостерегающая информация, содержащаяся в данном разделе, касается Вашей безопасности, обязательно следуйте изложенным инструкциям

### Символы и их значения

- ⚠ ПРЕДУПРЕЖДЕНИЕ:** Неправильное обращение с прибором представляет из себя серьезную угрозу для здоровья и с большой степенью вероятности может привести к смертельному исходу или получению тяжелой травмы и т.п.
- ⚠ ОСТОРОЖНО:** Неправильное обращение с прибором представляет из себя серьезную угрозу для здоровья в зависимости от конкретных обстоятельств.

### Значение символики, используемой в тексте руководства

- Цвет этикетки, наклеенной на прибор, указан в скобках.

- : Строго воспрещается.
- : Тщательно следуйте инструкциям.
- (Черный) : Запрещается вставлять пальцы или палки и т.д.
- (Черный) : Запрещается вставать на внутренний/наружный прибор или ставить на них любые предметы.
- : Опасность поражения электротоком. Будьте осторожны.
- : Обязательно отсоедините вилку шнура питания от электророзетки.
- : Обязательно отключите электропитание.

- После прочтения, храните данное руководство вместе с руководством по установке прибора в легкодоступном месте и пользуйтесь ими для справок.

Расположение символики безопасности на приборе

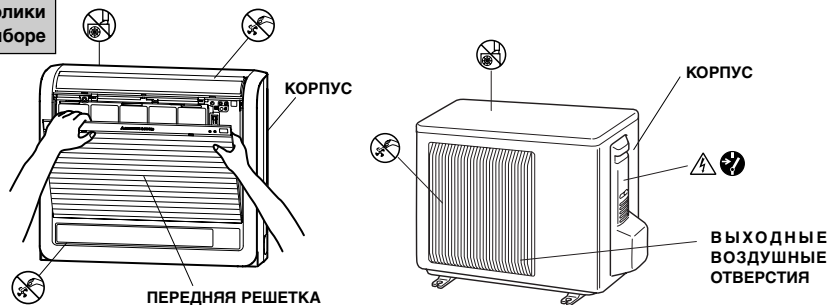

- Данный кондиционер НЕ ПРЕДНАЗНАЧЕН для использования детьми, престарелыми или больными людьми без присмотра.





## ⚠ ПРЕДУПРЕЖДЕНИЕ

	<p>Запрещается использование промежуточного соединения в шнуре питания или использование удлинителя.</p> <p>Запрещается подсоединение нескольких электроприборов к одному источнику переменного тока.</p> <ul style="list-style-type: none"> <li>Слабые соединения, недостаточная изоляция, подключение к сети более высокого напряжения и т.д. могут привести к пожару или поражению электротоком.</li> </ul>
	<p>Запрещается резать или каким-либо образом модернизировать шнур питания.</p> <ul style="list-style-type: none"> <li>Запрещается ставить тяжелые предметы на шнур питания, резать его или каким-либо образом модернизировать. Это может повредить шнур питания и привести к пожару или поражению электротоком.</li> </ul>
	<p>Запрещается включение/выключение прерывателя тока в сети электропитания или отсоединение/подсоединение вилки шнура питания во время работы прибора.</p> <ul style="list-style-type: none"> <li>Это может привести к пожару вследствие образования искры и т.д.</li> <li>Обязательно выключайте прерыватель тока в сети или отсоединяйте вилку шнура питания от розетки после выключения внутреннего прибора с помощью пульта дистанционного управления.</li> </ul>
	<p>Защищайте кожу от длительного воздействия холодного воздуха.</p> <ul style="list-style-type: none"> <li>Это вредно для Вашего здоровья.</li> </ul>
	<p>Установка данного прибора пользователем запрещается.</p> <ul style="list-style-type: none"> <li>Неправильное выполнение ремонта и перемещения может привести к пожару, поражению электротоком, получению травмы вследствие падения прибора, утечки жидкости и т.д. Обращайтесь к Вашему дилеру.</li> </ul>
	<p>Запрещается вставлять пальцы, палки и т.д. в отверстия воздухозабора/выходные воздушные отверстия.</p> <ul style="list-style-type: none"> <li>Ввиду того, что лопасти вентилятора вращаются с большой скоростью, это может привести к травме.</li> <li>Необходимо внимательно присматривать за маленькими детьми и следить за тем, чтобы они не играли с кондиционером.</li> </ul>
	<p>При появлении любых ненормальных признаков (запах гари и т.д.) немедленно остановите кондиционер и отсоедините шнур питания от сети или выключите прерыватель тока в сети.</p> <ul style="list-style-type: none"> <li>Продолжение эксплуатации прибора в аномальных условиях может привести к пожару, поломке и т.д. В данном случае Вам необходимо обратиться к Вашему дилеру.</li> </ul>
	<p>Самостоятельное выполнение ремонта и перемещение кондиционера пользователем запрещаются.</p> <ul style="list-style-type: none"> <li>Неправильное выполнение ремонта и перемещения может привести к пожару, поражению электротоком, получению травмы вследствие падения прибора, утечки жидкости и т.д. Обращайтесь к Вашему дилеру.</li> <li>Если шнур питания поврежден, во избежание риска производитель или его сервисный агент должны заменить его.</li> </ul>

## ⚠ ОСТОРОЖНО

	<p>При замене воздушного фильтра не прикасайтесь к металлическим деталям внутреннего прибора.</p> <ul style="list-style-type: none"> <li>Это может привести к травме.</li> </ul>
	<p>Не трогайте руками воздухозаборник или алюминиевые ребра наружной секции.</p> <ul style="list-style-type: none"> <li>Это может привести к травме.</li> </ul>
	<p>Запрещается использовать инсектициды или воспламеняющиеся аэрозоли.</p> <ul style="list-style-type: none"> <li>Это может привести к пожару или деформации корпуса прибора.</li> </ul>
	<p>Оберегайте домашних животных и растения от прямого воздействия воздушного потока.</p> <ul style="list-style-type: none"> <li>Это вредно для здоровья животных и растений.</li> </ul>
	<p>Запрещается оставлять данный прибор на поврежденном установочном основании.</p> <ul style="list-style-type: none"> <li>Возможно падение прибора и нанесение травмы.</li> </ul>
	<p>При проведении обслуживания кондиционера запрещается вставать на неустойчивые конструкции, скамейки и т.д.</p> <ul style="list-style-type: none"> <li>В случае падения это может привести к травме и т.д.</li> </ul>
	<p>Запрещается тянуть за шнур питания.</p> <ul style="list-style-type: none"> <li>Может произойти разрыв сердечника провода, и это может привести к пожару.</li> </ul>
	<p>Запрещается заряжать и разбирать батарейки и бросать их в огонь.</p> <ul style="list-style-type: none"> <li>Это может вызвать утечку жидкости, пожар или взрыв батарейки.</li> </ul>
	<p>Запрещается длительная эксплуатация прибора в условиях высокой влажности, например, в помещениях с открытым окном или дверью.</p> <ul style="list-style-type: none"> <li>Если прибор длительное время работает в режиме охлаждения в помещении с высокой влажностью (80% отн. влажности или выше), возможно капание влаги, сконденсировавшейся в кондиционере. Это может повредить мебель и т.д.</li> </ul>
	<p>Запрещается эксплуатация прибора в режиме охлаждения в условиях низкой температуры наружного воздуха (менее -10°C).</p> <ul style="list-style-type: none"> <li>В случае эксплуатации прибора в режиме охлаждения в условиях низкой температуры наружного воздуха (менее -10°C) возможно капание влаги, сконденсировавшейся в кондиционере. Это может повредить мебель и т.д.</li> </ul>

## МЕРЫ ПРЕДОСТОРОЖНОСТИ

<b>⚠ ОСТОРОЖНО</b>	
	<p><b>Запрещается использование прибора не по назначению.</b></p> <ul style="list-style-type: none"> <li>Запрещается использовать данный кондиционер в целях хранения точных приборов, продуктов питания, животных, растений или предметов искусства. Это может неблагоприятно сказаться на их качестве и т.д.</li> </ul> <p><b>Запрещается ставить печи или подобное оборудование в зоне прямого воздействия воздушного потока.</b></p> <ul style="list-style-type: none"> <li>Это может привести к неполному сгоранию горючих веществ.</li> </ul>
	<p><b>Перед чисткой прибора выключите его и отсоедините вилку шнура питания или выключите прерыватель тока в электросети.</b></p> <ul style="list-style-type: none"> <li>Ввиду того, что лопасти вентилятора вращаются с большой скоростью, это может привести к травме.</li> </ul> <p><b>Если Вы не собираетесь пользоваться кондиционером длительное время, отсоедините вилку шнура питания от розетки или выключите прерыватель тока в сети.</b></p> <ul style="list-style-type: none"> <li>В противном случае возможно скопление грязи, и это может привести к пожару.</li> </ul> <p><b>При замене батареек заменяйте 2 старые батарейки на новые батарейки одного типа.</b></p> <ul style="list-style-type: none"> <li>Использование старой батарейки вместе с новой может вызвать генерирование тепла, утечку жидкости или взрыв батарейки.</li> </ul> <p><b>При попадании жидкости из батареек на кожу или одежду, тщательно промойте их в чистой воде.</b></p> <ul style="list-style-type: none"> <li>При попадании жидкости из батареек в глаза, тщательно промойте их в чистой воде и немедленно обратитесь к врачу.</li> </ul> <p><b>Проветривайте помещение, в котором прибор используется одновременно с печкой или подобным оборудованием.</b></p> <ul style="list-style-type: none"> <li>Это может привести к нехватке кислорода.</li> </ul>
	<p><b>Запрещается прикасаться к выключателям мокрыми руками.</b></p> <ul style="list-style-type: none"> <li>Это может привести к поражению электротоком.</li> </ul> <p><b>Запрещается мыть кондиционер воздуха водой.</b></p> <ul style="list-style-type: none"> <li>Вода может попасть внутрь прибора и повредить изоляцию. Это может привести к поражению электротоком.</li> </ul>
	<p><b>Запрещается наступать, садиться или ставить какие-либо предметы на внутренний/наружный приборы.</b></p> <ul style="list-style-type: none"> <li>В случае Вашего падения или падения постороннего предмета это может привести к травме и т.д.</li> </ul>

### При установке прибора

<b>⚠ ПРЕДУПРЕЖДЕНИЕ</b>	
<ul style="list-style-type: none"> <li>Для установки кондиционера воздуха обратитесь к Вашему дилеру.</li> </ul>	

<b>⚠ ОСТОРОЖНО</b>	
	<p><b>Запрещается установка прибора в местах, где возможна утечка воспламеняющегося газа.</b></p> <ul style="list-style-type: none"> <li>При утечке и скоплении воспламеняющегося газа рядом с прибором может произойти взрыв.</li> </ul>
	<p><b>Заземлите прибор.</b></p> <ul style="list-style-type: none"> <li>Запрещается подсоединять провода заземления к газовым и водопроводным трубам, громоотводам или к кабелю заземления телефонной сети. Неправильное заземление прибора может привести к поражению электротоком.</li> </ul> <p><b>В зависимости от места установки кондиционера установите прерыватель утечки тока на землю (места с повышенной влажностью и т.д.).</b></p> <ul style="list-style-type: none"> <li>Если прерыватель утечки тока на землю не установлен, возможно поражение электротоком.</li> </ul> <p><b>Обеспечьте надлежащее дренирование влаги из кондиционера.</b></p> <ul style="list-style-type: none"> <li>При неправильно выполненной проводке дренажной системы возможно капание воды из прибора. Это может повредить мебель.</li> </ul>

## НАЗВАНИЯ ОТДЕЛЬНЫХ ЧАСТЕЙ ПРИБОРА

### Внутренний прибор

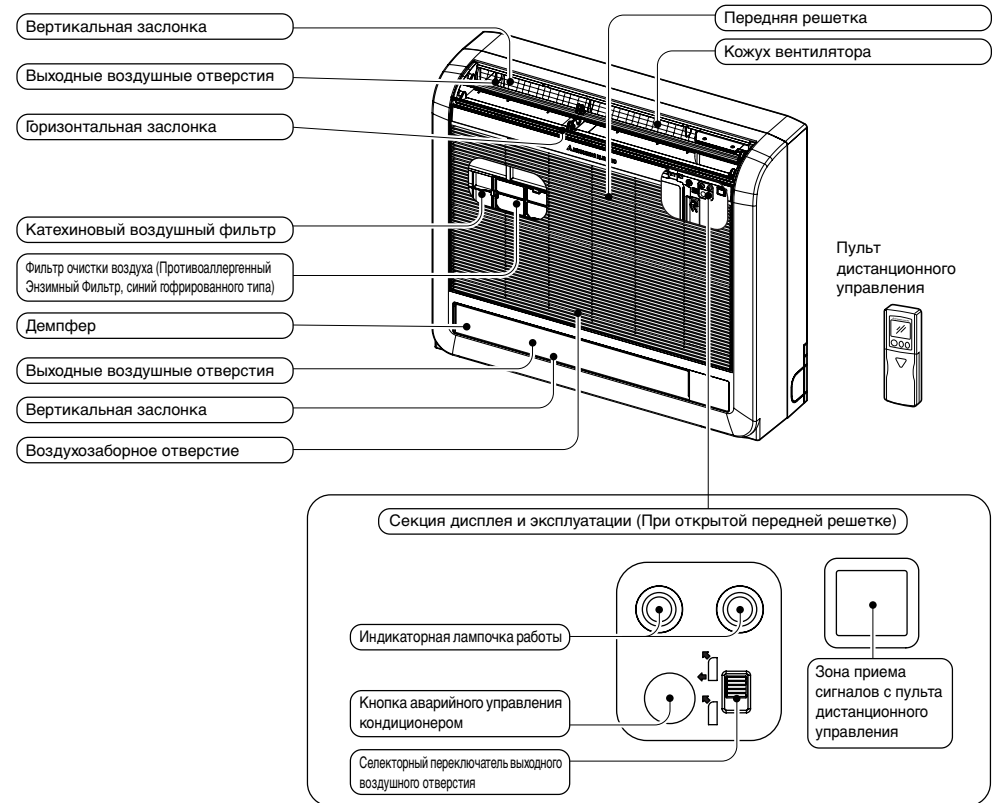

### Наружный прибор

SUZ-KA25/35VA(H)

SUZ-KA50VA

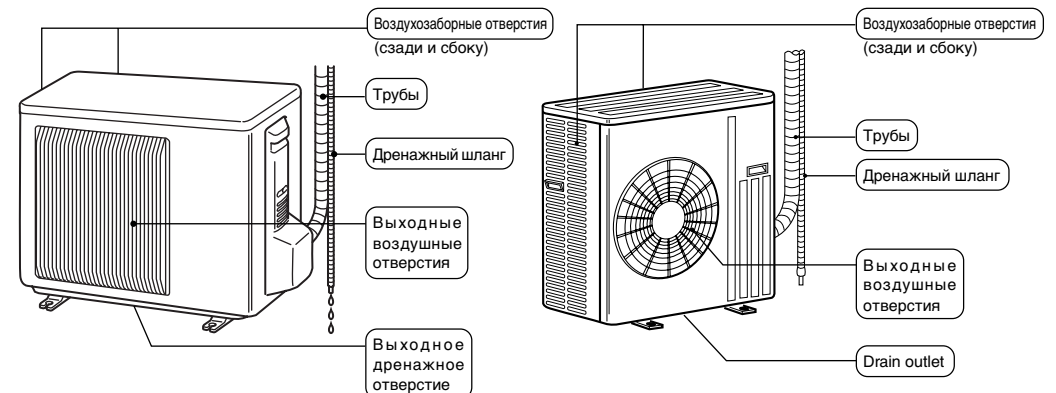



# НАЗВАНИЯ ОТДЕЛЬНЫХ ЧАСТЕЙ ПРИБОРА

## Пульт дистанционного управления

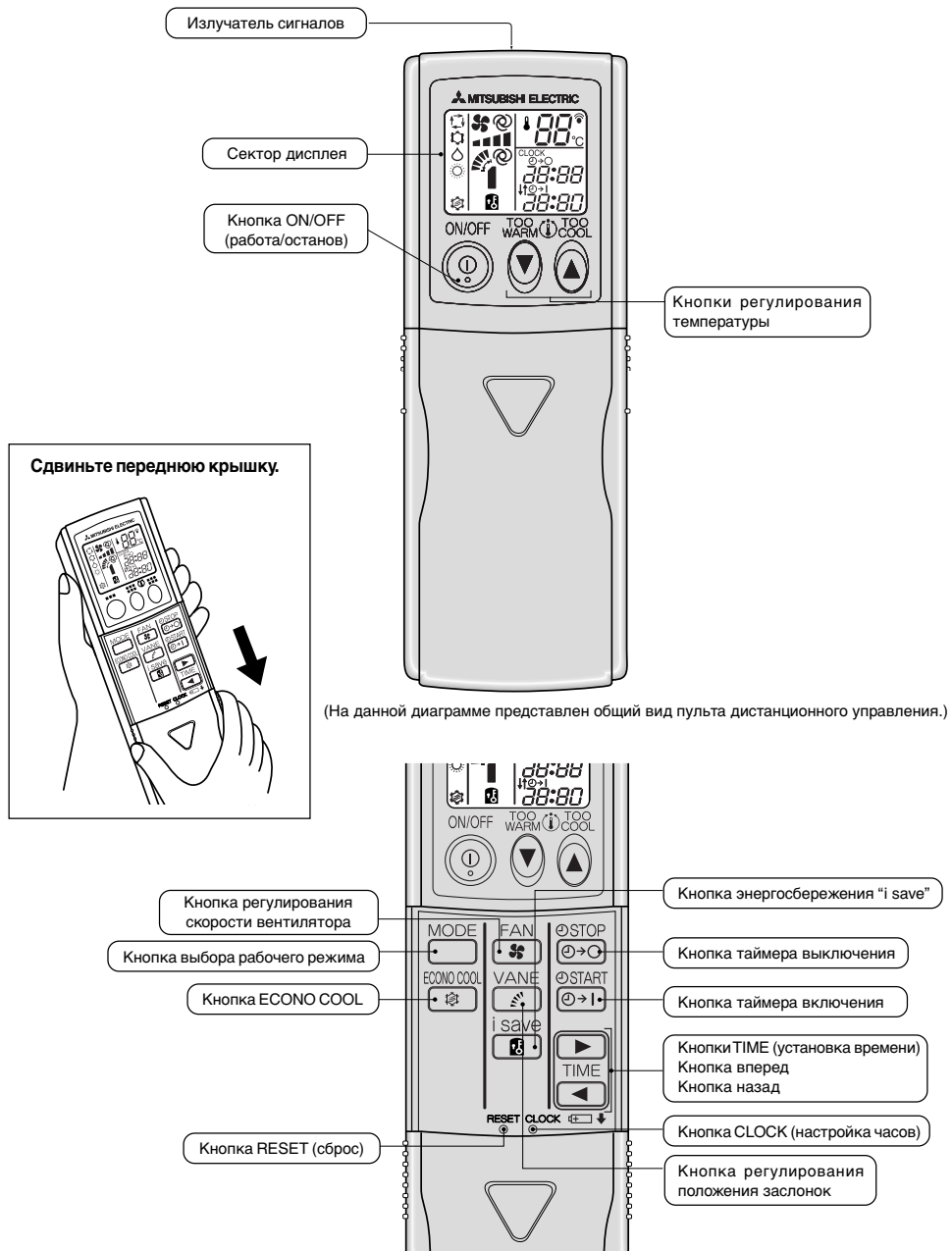

# ПОДГОТОВКА ПРИБОРА К ЭКСПЛУАТАЦИИ

## Функция автозапуска

Кондиционеры данных моделей оснащены функцией автозапуска. Если Вы не хотите пользоваться этой функцией, обратитесь к представителю сервисной службы, так как требуется изменить настройки данного прибора.

### Что такое функция автозапуска ...

Когда управление внутренним прибором производится с пульта дистанционного управления, то рабочий режим, заданная температура и скорость вентилятора вносятся в память прибора. Если произошел сбой питания или электропитание прибора было выключено во время его работы, функция автозапуска автоматически настраивает прибор на работу в том же режиме, который был задан с помощью пульта дистанционного управления до момента отключения электропитания. (Более подробную информацию см. на стр. 149.)

## Наружный прибор

Вставьте вилку шнура питания в розетку и/или включите прерыватель тока в электросети.

### ⚠ ПРЕДУПРЕЖДЕНИЕ:

Удалите грязь с вилки шнура питания и вставляйте вилку до упора.

Налипание грязи на вилку или неплотное введение вилки в розетку может вызвать пожар или поражение электротоком.

## Пульт дистанционного управления

Пользуйтесь только тем пультом дистанционного управления, который был поставлен с прибором. Не используйте другие пульты дистанционного управления.

# ПОДГОТОВКА ПРИБОРА К ЭКСПЛУАТАЦИИ

## Пульт дистанционного управления

### Как вставить батарейки и установить текущее время

- 1 Снимите переднюю крышку и вставьте батарейки. Затем установите крышку на место.

Первым вставляйте конец батарейки с отрицательной полярностью. Следите за соблюдением полярности.



- 2 Нажмите кнопку RESET (сброс).

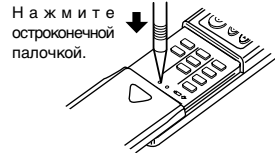

- Если не нажать кнопку RESET (сброс), кондиционер может работать неправильно.
- Не нажимайте кнопку RESET (сброс) слишком сильно.

- 3 Нажмите кнопку настройки часов CLOCK.

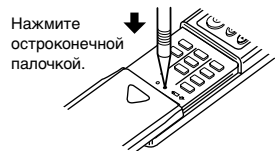

- 4 Нажатием кнопок TIME SET (установки времени) (▶) (Вперед) (часы) и (◀) (Назад) (минуты) установите текущее время.

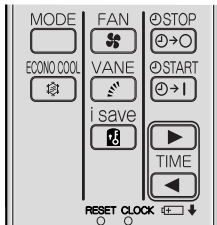

- При каждом нажатии кнопки (▶) установленное время увеличивается на 1 минуту, а при каждом нажатии кнопки (◀) уменьшается на 1 минуту.
- Более продолжительное нажатие этих кнопок приводит к увеличению/уменьшению установленного времени на 10 минут.

- 5 Еще раз нажмите кнопку настройки часов CLOCK и закройте переднюю крышку.

### Правила обращения с пультом дистанционного управления

- Дальность действия сигнала составляет приблизительно 6 метров, если пульт дистанционного управления направлен на переднюю панель внутреннего прибора.
- При нажатии кнопки на пульте дистанционного управления внутренний прибор издает один или два коротких тональных гудка. Если звукового сигнала не слышно, еще раз нажмите кнопку.
- Соблюдайте осторожность при обращении с пультом дистанционного управления. При падении пульта или при попадании внутрь воды, он может выйти из строя.

### При установке в настенном держателе и т.д.

- Установите держатель пульта дистанционного управления в таком месте, где при нажатии кнопки слышен характерный звук приёма сигнала с пульта внутренним прибором.

### Как устанавливать/снимать пульт дистанционного управления из держателя

Установка : Опустите пульт дистанционного управления в держатель.

Снятие : Поднимите его из держателя.

Держатель пульта дистанционного управления

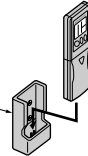

### Батарейки сухого типа

#### ■ Инструкции по замене батареек

В следующих случаях следует заменить батарейки на новые щелочные батарейки (типа AAA):

- Когда внутренний прибор не реагирует на сигналы с пульта дистанционного управления.
- Когда потускнел дисплей на пульте дистанционного управления.
- Когда, при нажатии кнопки на пульте дистанционного управления, на экране сначала загораются и затем немедленно исчезают все индикации дисплея.

Не пользуйтесь марганцевыми батарейками. Их использование может вызвать неисправности в работе пульта дистанционного управления.

- Срок действия щелочной батарейки составляет приблизительно 1 год. Однако батарейки с истекающим сроком годности выходят из строя быстрее. Рекомендуемый крайний срок использования батареек (год/месяц) указывается на торце батарейки.
- Для предотвращения утечки жидкости из батареек, снимайте их из пульта дистанционного управления, если Вы не собираетесь пользоваться пультом длительное время.

### ⚠ ОСТОРОЖНО:

При попадании жидкости из батареек на кожу или одежду, тщательно промойте их в чистой воде.

При попадании жидкости из батареек в глаза, тщательно промойте их в чистой воде и немедленно обратитесь к врачу.

- Не пользуйтесь перезаряжаемыми батарейками.
- Заменяйте 2 старые батарейки новыми батарейками одного типа.
- Утилизируйте старые батарейки в соответствии с требованиями по охране окружающей среды.

## Когда использование пульта дистанционного управления невозможно (аварийное управление кондиционером)

Когда на пульте дистанционного управления сели батарейки или в случае его неисправности, кнопка EMERGENCY OPERATION (аварийное управление кондиционером) позволяет осуществлять аварийное управление прибором.

- 1 Нажмите кнопку EMERGENCY OPERATION (аварийное управление кондиционером).

- При последовательном нажатии кнопки EMERGENCY OPERATION кондиционер переключается в режим EMERGENCY COOL MODE (аварийного охлаждения), затем в режим EMERGENCY HEAT MODE (аварийного обогрева) и затем в режим STOP MODE (останов). Однако, если кнопку EMERGENCY OPERATION нажать один раз, кондиционер в течение 30 минут будет работать в режиме пробного прогона, после чего работа перейдет в EMERGENCY MODE (аварийный режим).

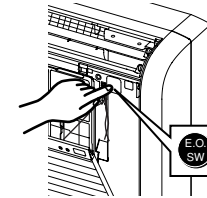

- Более подробная информация об аварийном режиме EMERGENCY MODE приводится ниже. Механизм управления температурой не работает в течение 30 минут во время пробного прогона, а прибор работает непрерывно. Во время пробного прогона скорость вентилятора устанавливается на "High" (высокую), а через 30 минут переключается на "Medium" (среднюю).

Рабочий режим	ОХЛАЖДЕНИЕ	ОБОГРЕВ
Заданная температура	24°C	24°C
Скорость вентилятора	Средняя	Средняя
Горизонтальная заслонка	Авто	Авто

- На приведенных ниже рисунках изображено, как индикаторная лампочка работы, расположенная на внутреннем приборе, сигнализирует о рабочем режиме.

### Индикаторная лампочка работы

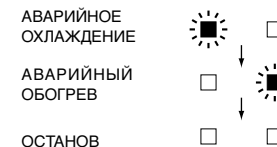

# АВТОМАТИЧЕСКОЕ ПЕРЕКЛЮЧЕНИЕ РЕЖИМОВ ... РАБОТА В РЕЖИМЕ AUTO

Система автоматического переключения между охлаждением и нагревом гарантирует простое управление и круглогодичное кондиционирование воздуха.

После установки нужной температуры аппарат автоматически переключается между режимами охлаждения и нагрева в зависимости от комнатной температуры. Кроме того, контроль скорости вентилятора наружного блока обеспечивает охлаждение при температуре окружающей среды ниже -10° С.

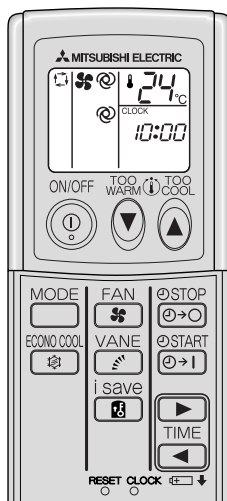

## Чтобы выбрать режим AUTO:

1 Нажмите кнопку .

2 Выберите режим (AUTO), нажав кнопку .

При каждом нажатии данной кнопки рабочие режимы переключаются в следующей последовательности: (AUTO) → (COOL - охлаждение) → (DRY - сушка) → (HEAT - обогрев)

Заданная температура также выводится на дисплее беспроводного пульта дистанционного управления.

## Для остановки работы прибора:

Нажмите кнопку .

После того, как Вы один раз задали рабочий режим, при повторном включении прибор будет включаться в ранее установленном режиме при нажатии кнопки .

## Когда необходимо изменить заданную температуру:

- Нажмите кнопку , чтобы снизить заданную температуру. Одно нажатие данной кнопки снижает значение заданной температуры приблизительно на 1°С.
- Нажмите кнопку , чтобы повысить заданную температуру. Одно нажатие данной кнопки повышает значение заданной температуры приблизительно на 1°С.

## Описание переключения режимов "AUTO CHANGEOVER"

### (1) Начальный режим

- При начале работы в режиме (AUTO) после отключения аппарата;
  - Если комнатная температура выше установленной, то работа начинается в режиме COOL.
  - Если комнатная температура равна или ниже установленной, то работа начинается в режиме HEAT.

### (2) Изменение режима

- Переключение режима COOL на режим HEAT происходит в том случае, если в течение 15 минут комнатная температура будет на 2 градуса ниже установленной температуры.
- Переключение режима HEAT на режим COOL происходит в том случае, если в течение 15 минут комнатная температура на 2 градуса выше установленной температуры.

### ПРИМЕЧАНИЯ:

Если два или более внутренних блоков объединены между собой, иногда может быть невозможно переключить блок, работающий в автоматическом режиме (AUTO), в другой режим работы (COOL ↔ HEAT (Охлаждение ↔ Нагревание)), блок переходит в состояние ожидания. Подробные сведения о системах из нескольких кондиционеров смотрите справа.

## Описание функции автозапуска

- Эти приборы оборудованы функцией автозапуска. После включения питания кондиционер автоматически начнет работать в режиме, который был установлен с помощью пульта дистанционного управления перед отключением питания.
- Если прибор был выключен с помощью пульта дистанционного управления до отключения питания, он останется выключенным даже после включения питания.
- Если аппарат находится в режиме "AUTO" перед сбоем питания, то режим работы (COOL, DRY или HEAT) не сохраняется в памяти. При отключении питания устройство определяет режим работы, исходя из начальной комнатной температуры при перезапуске, и снова начинает работу.

## Информация в отношении мультисистемных кондиционеров воздуха

Мультисистемный кондиционер воздуха позволяет подсоединять два или более внутренних прибора к одному наружному прибору. В зависимости от мощности, два или более приборов могут работать одновременно.

- При попытке одновременной эксплуатации двух или более внутренних приборов (одного - в режиме охлаждения, а второго - в режиме обогрева), подсоединенных к одному наружному прибору, выбирается рабочий режим, начинающий работу раньше. Остальные внутренние приборы, начинающие работать позже, работать в заданных режимах не смогут. Об их рабочем статусе просигнализирует соответствующая индикация. (См. приведенную ниже таблицу индикатора режима работы.)

В данном случае пожалуйста установите все внутренние приборы на один и тот же рабочий режим.

- Когда внутренний прибор начинает работу во время операции размораживания наружного прибора, требуется некоторое время (максимум 10 минут), прежде чем кондиционер начнет выдувать теплый воздух.
- При работе в режиме обогрева внутренний прибор, даже если он в данный момент и не работает, может нагреваться. Также может быть слышен звук текущего в трубах хладагента. Это не является неисправностью. Эти явления объясняются постоянным движением хладагента через внутренний прибор.

## Индикация на внутреннем приборе

Индикатор работы, расположенный в правой части внутреннего прибора, сигнализирует о его рабочем статусе.

Operation Indicator		: Горит
		: Горит
		: Мигает
		: Мигает
		: Не горит

## Индикаторная лампочка работы

Индикация	Рабочий статус	Разница между планируемой температурой и реальной температурой в помещении
	Данная индикация сигнализирует о том, что кондиционер работает на достижение планируемой температуры. Пожалуйста подождите, пока планируемая температура не будет достигнута.	Около 2°С или больше
	Данная индикация сигнализирует о том, что температура приближается к планируемой температуре.	Около 2°С или меньше
[Обычная работа]	Показывает состояние ожидания.	—
[Работа в режиме "i-save"]	Сведения о многофункциональном кондиционере приведены выше.	
	См. описание режима "i-save".	—

# РУЧНОЕ УПРАВЛЕНИЕ РЕЖИМАМИ (ОХЛАЖДЕНИЕ, СУШКА, ОБОГРЕВ)

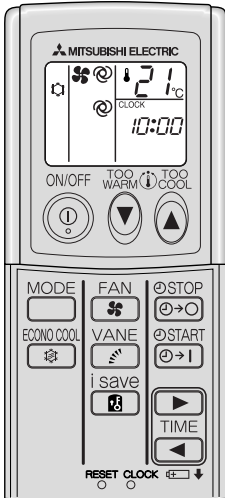

**Для выбора режимов COOL (охлаждение), DRY (сушка) или HEAT (обогрев):**

**1** Нажмите кнопку .

**2** Выберите рабочий режим нажатием кнопки .

При каждом нажатии данной кнопки рабочие режимы переключаются в следующей последовательности: (AUTO) → (COOL - охлаждение) → (DRY - сушка) → (HEAT - обогрев)

**Для остановки работы прибора:**

**1** Нажмите кнопку .

После того, как Вы один раз задали рабочий режим, при повторном включении прибор будет включаться в ранее установленном режиме при нажатии кнопки .

## Когда необходимо изменить заданную температуру:

- Нажмите кнопку , чтобы снизить заданную температуру. Одно нажатие данной кнопки снижает значение заданной температуры приблизительно на 1°C.
- Нажмите кнопку , чтобы повысить заданную температуру. Одно нажатие данной кнопки повышает значение заданной температуры приблизительно на 1°C.

### При работе в режиме COOL (охлаждение)

- При низкой температуре окружающей среды вентилятор наружного блока часто включается и выключается или снижает скорость вращения для поддержания достаточной степени охлаждения.

### При работе в режиме DRY (сушка)

- Регулирование температуры (заданной температуры) невозможно.
- При работе кондиционера в данном режиме температура помещения несколько понижается.

**Подробная информация об индикации на внутреннем приборе приводится на странице 148.**

## Если кондиционер воздуха плохо охлаждает или обогревает...

В некоторых случаях когда скорость вентилятора установлена на Low (низкая) или AUTO (АВТО), кондиционер может плохо охлаждать или обогревать воздух. В таком случае установите Med. (средняя) или высокую скорость вентилятора.



# РЕГУЛИРОВАНИЕ СКОРОСТИ И НАПРАВЛЕНИЯ ВОЗДУШНОГО ПОТОКА

Вы можете по желанию выбрать скорость и направление ВОЗДУШНОГО ПОТОКА.

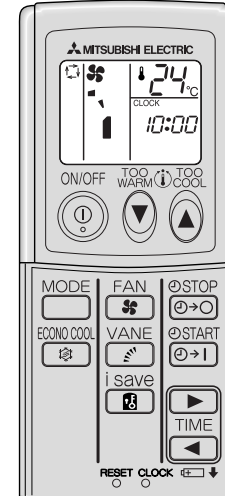

**Для изменения скорости ВОЗДУШНОГО ПОТОКА нажмите кнопку .**

При каждом нажатии данной кнопки скорость вентилятора изменяется в следующей последовательности: (Low - низкая) → (Med. - средняя) → (High - высокая) → (Очень высокая) → (AUTO)

- Используйте установку (Очень высокая) для более быстрого охлаждения/обогрева помещения.
- Если звук работающего кондиционера мешает Вам спать, используйте установку (Low - низкая).

**Для изменения направления ВОЗДУШНОГО ПОТОКА по вертикали нажмите кнопку .**

При каждом нажатии данной кнопки угол позиции горизонтальной заслонки изменяется в следующей последовательности: (1) → (2) → (3) → (4) → (5) → (SWING - КАЧАНИЕ) → (AUTO)

### РАБОТА В РЕЖИМЕ SWING (качание)

Используйте работу в режиме качания для обеспечения равномерного распределения подачи воздуха.

### Рекомендуемый диапазон горизонтальной заслонки для более эффективного кондиционирования воздуха

Обычно рекомендуется использовать положение (AUTO). Используйте положение (1) или (2) в режиме COOL (ОХЛАЖДЕНИЕ) или DRY (СУШКА) и положения с (3) по (5) в режиме HEAT (ОБОГРЕВ) при осуществлении регулировки в соответствии со своими требованиями.

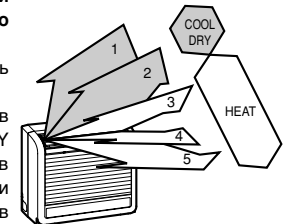

# РЕГУЛИРОВАНИЕ СКОРОСТИ И НАПРАВЛЕНИЯ ВОЗДУШНОГО ПОТОКА

## Движение горизонтальной заслонки

	Когда использовать?	COOL/DRY (охлаждение/сушка)	HEAT (обогрев)
	<p>Выбирайте (AUTO) в большинстве ситуаций.</p> <ul style="list-style-type: none"> <li>Рекомендуемое направление потока воздуха задается автоматически.</li> <li>Работа в режиме качания не используется.</li> </ul>	<p>Установлено положение горизонтальной заслонки (1).</p>  <p>Вертикальный поток воздуха (Не подвергайте находящихся в помещении людей прямому обдуву воздухом)</p>	<p>Когда воздух выходит из верхнего выходного воздушного отверстия, устанавливается нижнее положение (4). Однако при подаче воздуха из верхнего и нижнего выходных отверстий устанавливается верхнее положение (2). Горизонтальная заслонка работает так, как описано ниже, чтобы предотвратить прямой обдув воздухом находящихся в помещении людей.</p>
    	<p>Выберите направление потока воздуха в соответствии со своими личными предпочтениями.</p> <ul style="list-style-type: none"> <li>Диапазон отображаемый на пульте дистанционного управления и фактический диапазон работы горизонтальной заслонки могут отличаться.</li> <li>Заслонка не перемещается в горизонтальное положение в режимах COOL (ОХЛАЖДЕНИЕ) и DRY (СУШКА).</li> </ul>	<p>При непрерывной работе кондиционера с использованием нижних горизонтальных положений заслонки (2) - (5), вода может конденсироваться и капать с горизонтальной заслонки. Для предотвращения подобной ситуации, горизонтальная заслонка автоматически перемещается в положение (1) по истечении от 30 минут до 1 часа работы кондиционера. Для возврата к предыдущей настройке, нажмите еще раз кнопку  на пульте дистанционного управления для выбора положения.</p> <p>Примерно по истечении от 30 минут до 1 часа</p>  <p>При выборе положений (2)-(5) Положение (1)</p>	<p>При запуске работы в режиме обогрева или в ходе размораживания, поток воздуха уменьшается, и устанавливается верхнее направление потока воздуха, чтобы предотвратить прямой обдув воздухом находящихся в помещении людей холодным воздухом.</p>  <p>Вертикальный поток воздуха (Не подвергайте находящихся в помещении людей прямому обдуву воздухом)</p> <p>Горизонтальная заслонка переместится в положение установки, как только из внутреннего прибора будет подаваться теплый воздух.</p>  <p>Установленное направление потока воздуха</p>
	<p>Выберите (SWING) для работы в режиме качания.</p> <ul style="list-style-type: none"> <li>Горизонтальная заслонка непрерывно перемещается, чтобы не обдувать находящихся в помещении людей воздухом в течение слишком продолжительного времени.</li> </ul>	<p>Горизонтальная заслонка непрерывно перемещается между положениями (1) и (4). Горизонтальная заслонка останавливается на короткое время в положениях (1) и (4).</p>	<p>Горизонтальная заслонка непрерывно перемещается между положениями (2) и (4). Горизонтальная заслонка останавливается на короткое время в положениях (2) и (4).</p>

### ПРИМЕЧАНИЕ:

- Отрегулируйте направление ВОЗДУШНОГО ПОТОКА с помощью пульта дистанционного управления. Перемещение горизонтальной заслонки руками может привести к неисправности.
- При изменении режима работы в режиме "AUTO" горизонтальная направляющая автоматически переводится в нужное для каждого режима положение.
- Горизонтальная заслонка автоматически перемещается через определенные интервалы, чтобы определить свое положение, затем возвращается в установленное положение.

Для изменения направления воздушного потока в горизонтальной плоскости вручную сдвиньте вертикальную заслонку.

- Измените направление вертикальной заслонки (верхней), удерживая фиксаторы заслонки.

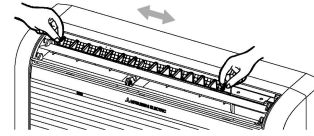

- Измените направление вертикальной заслонки (нижней), удерживая заслонку.

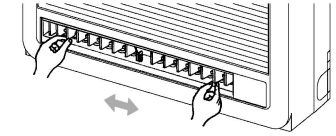

Всегда регулируйте заслонку при открытом демпфере. Принудительное открытие демпфера руками может привести к повреждению или неисправности.

- Отрегулируйте заслонку перед началом работы. Так как горизонтальные заслонки перемещаются автоматически, следите за тем, чтобы не защемить пальцы.

## ВЫБОР ВЫХОДНОГО ВОЗДУШНОГО ОТВЕРСТИЯ

При использовании данной функции воздух выходит одновременно из верхнего и нижнего выходных воздушных отверстий для обеспечения эффективного охлаждения или обогрева помещения. Данная функция устанавливается с помощью переключателя, находящегося за передней решеткой внутреннего прибора. (Данная функция доступна в режимах охлаждения и обогрева.)

### Как задать подачу воздуха из верхнего и нижнего выходных воздушных отверстий:

- Установите переключатель выбора выходных воздушных отверстий в положение .

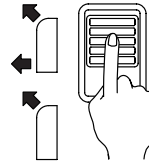

Воздух подается автоматически из верхнего и нижнего выходных воздушных отверстий, как показано в таблице ниже.

### Как задать подачу воздуха только из верхнего выходного воздушного отверстия:

- Установите переключатель выбора выходных воздушных отверстий в положение .

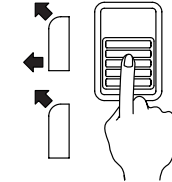

### ПРИМЕЧАНИЕ:

Установите переключатель выбора выходных воздушных отверстий в крайнее положение. В противном случае, необходимое выходное отверстие может быть не выбрано.

### Описание работы

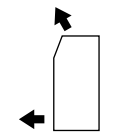
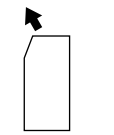
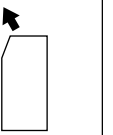
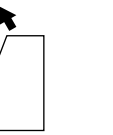
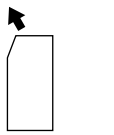
Работа	охлаждение		сушка	обогрев	
Поток воздуха	 Верхний и нижний поток воздуха	 Верхний поток воздуха	 Только верхний поток воздуха	 Верхний и нижний поток воздуха	 Верхний поток воздуха
Условия	Температура в помещении и заданная температура отличаются.	Температура в помещении почти соответствует заданной температуре, или кондиционер работал в течение 1 часа.	—	Температура потока воздуха высокая.	Температура потока воздуха низкая. (В режиме размораживания, в начале работы и т.д.)

- Обязательно проследите, чтобы вокруг демпфера и нижнего выходного воздушного отверстия не было каких-либо предметов. Если какие-либо предметы препятствуют нормальной работе демпфера, левая лампочка индикации работы может мигать.

## ФУНКЦИЯ ЭНЕРГОСБЕРЕЖЕНИЯ ПРИ ОХЛАЖДЕНИИ (ECONO COOL)

Используйте данную функцию, если Вы хотите почувствовать комфорт, когда кондиционер работает в режиме COOL (охлаждение) - и при этом сэкономить электроэнергию.

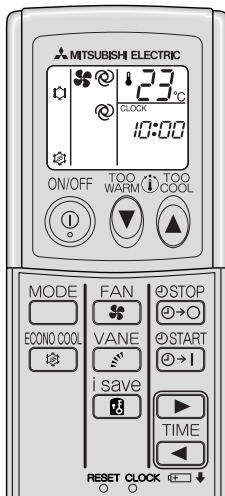

Выполните следующие операции, когда кондиционер работает в режиме MANUAL COOL (ручной - охлаждение).

■ Нажмите кнопку .

При выборе функции (ECONO COOL) в режиме COOL кондиционер работает в режиме качания в вертикальном направлении с переменным циклом, который зависит от температуры кондиционера.

При этом ЗАДАННАЯ ТЕМПЕРАТУРА устанавливается на 2°C выше, чем в режиме COOL (охлаждение).

Для выключения функции ECONO COOL (энергосбережение при охлаждении):

■ Еще раз нажмите кнопку .

• Если во время действия функции ECONO COOL (энергосбережение при охлаждении) нажать кнопку , функция ECONO COOL (энергосбережение при охлаждении) выключается.

• Кнопки , или , а также таймер ВКЛЮЧЕНИЯ/ВЫКЛЮЧЕНИЯ (пооянения представлены ниже) продолжают действовать.

### Что такое функция “ECONO COOL” (энергосбережение при охлаждении)?

Качающийся воздушный поток (изменение направления воздушного потока) приносит ощущение дополнительной свежести в сравнении с воздушным потоком постоянного направления. Таким образом, несмотря на то, что установка заданной температуры на 2°C выше, Вы испытываете чувство комфорта, когда прибор работает в режиме охлаждения. В результате Вы можете сэкономить электроэнергию.

## РАБОТА в режиме “i-save”

С помощью данной функции можно сохранять заданные значения, такие, как температура, скорость вентилятора и направление потока воздуха, и для работы в режиме охлаждения, и для работы в режиме обогрева.

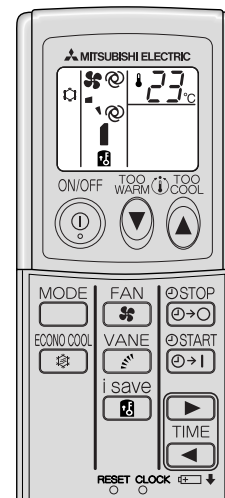

Включение режима “i-save”:

1 Нажмите кнопку для выбора режима COOL (ОХЛАЖДЕНИЕ) или HEAT (ОБОГРЕВ).

Режим “i-save” можно включить только в режиме охлаждения или обогрева.

2 Нажмите кнопку .

Лампочка индикации работы на правой стороне внутреннего прибора загорится оранжевым цветом.

Задание температуры, скорости вентилятора и направления воздушного потока для режима “i-save”:

1 Нажмите кнопки и , чтобы задать необходимую температуру.

2 Нажмите кнопку , чтобы задать необходимое направление воздушного потока.

3 Нажмите кнопку , чтобы задать необходимую скорость вентилятора.

При последующем нажатии кнопки кондиционер начнет работу с вышеуказанными значениями температуры, скорости вентилятора и направления воздушного потока. Чтобы изменить значения, повторите шаги с 1 по 3.

### ПРИМЕЧАНИЕ:

- Функцию энергосбережения при охлаждении (ECONO COOL) можно включить вместе с режимом COOL (ОХЛАЖДЕНИЕ) для режима “i-save”.
- Режим с использованием таймера можно включать даже при заданном режиме “i-save”.

Отмена режима “i-save”:

■ Нажмите кнопку еще раз.

Режим “i-save” также можно отменить нажатием кнопки , чтобы изменить режим работы.

Режим “i-save” успешно отменен, если лампочка индикации работы с правой стороны внутреннего прибора отключится или ее цвет изменится с оранжевого на зеленый.

### Использование режима “i-save”:

#### 1 Использование в качестве режима энергосбережения

Режим “i-save” можно использовать в качестве режима энергосбережения, задав температуру на 2 -3 °C выше обычной температуры охлаждения, или на 2 -3 °C ниже обычной температуры обогрева. Такое использование рекомендуется, если в помещении никого нет, или во время сна.

■ Перед тем, как выйти из помещения, в котором никого не останется:

- Перед тем, как выйти из помещения, нажмите кнопку , чтобы переключиться в режим энергосбережения.
- Когда Вы возвратитесь в помещение, температура будет не слишком высокой и не слишком низкой.
- Нажмите кнопку еще раз, кондиционер начнет работу с использованием обычных значений температуры, скорости вентилятора и направления воздушного потока для обеспечения комфорта с кондиционированием воздуха.

■ Перед тем, как лечь спать:

- Перед тем, как лечь спать, нажмите кнопку и идите в спальню.
- Пока вы спите, воздух в помещении будет кондиционироваться в режиме энергосбережения до следующего утра.
- Утром нажмите кнопку еще раз, и кондиционер начнет работу с обычными значениями температуры, скорости вентилятора и направления воздушного потока. Заданная температура в помещении будет достигнута быстрее, чем, если бы кондиционер был выключен на время сна.

#### 2 Использование в качестве режима для часто используемых настроек

Если вы часто переключаетесь между двумя группами настроек температуры, скорости вентилятора и направления воздушного потока в одном и том же режиме работы, сохраните одну группу настроек с помощью кнопки . Это позволит выбрать необходимую группу настроек простым нажатием кнопки , и избежать трудных действий с пультом дистанционного управления.



# РАБОТА С ИСПОЛЬЗОВАНИЕМ ТАЙМЕРА (ТАЙМЕР ВКЛЮЧЕНИЯ/ВЫКЛЮЧЕНИЯ)



Таймер удобнее настраивать на время, когда Вы ложитесь спать, когда Вы возвращаетесь домой, встаете утром и т.д.

## Как настроить таймер ВКЛЮЧЕНИЯ

- 1 Нажмите кнопку , когда кондиционер в работе.

При каждом нажатии данной кнопки таймер ВКЛЮЧЕНИЯ переключается между ON (ВКЛ.) и OFF (ВЫКЛ.).

- 2 Установите время таймера с помощью кнопок TIME  (Вперед) и  (Назад).

При каждом нажатии кнопки  установленное время увеличивается на 10 минут, а при каждом нажатии кнопки  уменьшается на 10 минут.

## Для выхода из режима таймера ВКЛЮЧЕНИЯ:

- 1 Нажмите кнопку .

## Как запрограммировать работу таймера

Таймер ВКЛЮЧЕНИЯ и таймер ВЫКЛЮЧЕНИЯ можно использовать в комбинации. Таймер, заданное время которого наступит раньше, сработает первым. (Значок “” показывает очередность работы таймера.)

- Если не установлено текущее время, использование таймера невозможно.



### ПРИМЕЧАНИЯ:



Если в режиме работы таймера AUTO START/STOP происходит отключение или сбой питания, то настройки таймера отключаются. Так как эти модели оборудованы функцией автоматического перезапуска, кондиционер начинает работу с отключенным таймером сразу после восстановления питания.

## Как настроить таймер ВЫКЛЮЧЕНИЯ

- 1 Нажмите кнопку , когда кондиционер в работе.

При каждом нажатии данной кнопки таймер ВЫКЛЮЧЕНИЯ переключается между ON (ВКЛ.) и OFF (ВЫКЛ.).

- 2 Установите время таймера с помощью кнопок TIME  (Вперед) и  (Назад).

При каждом нажатии кнопки  установленное время увеличивается на 10 минут, а при каждом нажатии кнопки  уменьшается на 10 минут.

## Для выхода из режима таймера ВЫКЛЮЧЕНИЯ:

- 1 Нажмите кнопку .

# КОГДА ВЫ НЕ СОБИРАЕТЕСЬ ПОЛЬЗОВАТЬСЯ КОНДИЦИОНЕРОМ ДЛИТЕЛЬНОЕ ВРЕМЯ

## Когда Вы собираетесь отключить кондиционер на длительное время:

- 1 Включите кондиционер на 3 или 4 часа в режиме FAN (вентилятор), чтобы просушить внутренние детали прибора.

- Для включения режима FAN (вентилятор), установите максимальную температуру на пульте дистанционного управления в РУЧНОМ режиме COOL (ОХЛАЖДЕНИЕ). (см. стр. 150.)

- 2 Выключите прерыватель тока в электросети и/или отсоедините вилку шнура питания от розетки.



### ⚠ ОСТОРОЖНО:

Если Вы не собираетесь пользоваться кондиционером длительное время, выключите прерыватель тока в электросети или отсоедините вилку шнура питания от розетки. В противном случае возможно скопление грязи, и это может привести к пожару.

- 3 Снимите батарейки из пульта дистанционного управления.

### ⚠ ОСТОРОЖНО:

Для предотвращения утечки жидкости из батареек, снимайте их из пульта дистанционного управления, если Вы не собираетесь пользоваться пультом длительное время.

## Когда Вы собираетесь включить кондиционер после длительного перерыва:

- 1 Очистите воздушный фильтр и установите его во внутренний прибор.

(Инструкции по чистке фильтра см. на стр. 153.)

- 2 Убедитесь в том, что воздухозаборные и выходные воздушные отверстия внутреннего/наружного приборов не заблокированы посторонними предметами.

- 3 Проверьте правильность соединений заземления.

### ⚠ ОСТОРОЖНО:

Заземлите прибор.

Запрещается подсоединять провода заземления к газовым и водопроводным трубам, громоотводам или к кабелю заземления телефонной сети. Неправильное заземление прибора может привести к поражению электротоком.

# УХОД ЗА ПРИБОРОМ

## До начала чистки прибора

- 1 Выключите прерыватель тока в электросети и/или отсоедините вилку шнура питания от розетки.



### ⚠ ОСТОРОЖНО:

Перед чисткой прибора выключите его и отсоедините вилку шнура питания или выключите прерыватель тока в электросети. Ввиду того, что лопасти вентилятора вращаются с большой скоростью, это может привести к травме.

## Чистка внутреннего прибора

- 1 Прибор следует чистить сухой мягкой салфеткой.

- При сильном загрязнении протрите прибор салфеткой, смоченной в растворе мягкого моющего средства, разведенного в чуть теплой воде.
- Запрещается использовать газолин, бензин, растворитель, полировочный порошок или инсектицид. Это может привести к повреждению прибора.

# ОЧИСТКА ПЕРЕДНЕЙ РЕШЕТКИ

## Передняя решетка

- 1 Надавите в 2-х местах, указанных стрелками, пока не услышите щелчок, и откройте переднюю решетку.

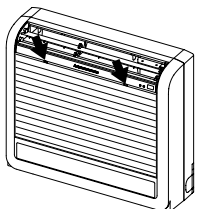

- 2 Снимите с крючка веревку крепления решетки.

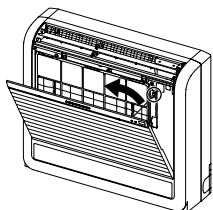

- 3 Полностью откройте решетку и снимите ее.

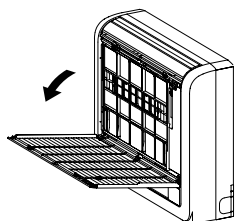

### ⚠ ОСТОРОЖНО:

- Не роняйте переднюю решетку и не тяните за нее с усилием. Это может привести к повреждению решетки.

- 3 Протрите переднюю решетку мягкой сухой тканью или промойте ее водой. После мытья решетки протрите ее насухо мягкой сухой тканью и оставьте сушиться вдали от прямых солнечных лучей.

- Если заметна грязь, протрите переднюю решетку с помощью ткани, смоченной в слабом растворе моющего средства, разведенного в теплой воде.
- Не используйте газалин, бензин, растворитель, чистящий порошок или инсектицид, а также не мойте переднюю решетку с использованием жесткой щетки или губки с твердой поверхностью.
- Не замачивайте переднюю решетку в воде/теплой воде более чем на два часа, а также не подвергайте ее воздействию прямых солнечных лучей, тепла или пламени при сушке. Это может привести к деформации или обесцвечиванию решетки.

- 4 Закройте решетку, выполнив процедуру снятия в обратном порядке.

Обязательно наденьте веревку на крючок перед закрытием решетки.

# ОЧИСТКА КАТЕХИНОВОГО ВОЗДУШНОГО ФИЛЬТРА

## Очистка катехинового воздушного фильтра (каждые две недели)

- 1 Снимите катехиновый воздушный фильтр.

Откройте переднюю решетку

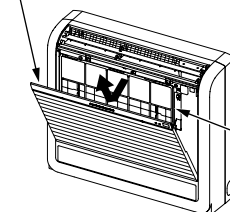

Катехиновый воздушный фильтр

### ⚠ ОСТОРОЖНО:

При снятии катехинового воздушного фильтра не прикасайтесь к металлическим деталям внутреннего прибора.

Это может привести к травме.

- 2 Удалите грязь с катехинового воздушного фильтра с помощью пылесоса, или промойте фильтр в воде.

- Не проводите очистку жесткой щеткой или губкой с жесткой поверхностью. Это может привести к деформации фильтра.
- При сильном загрязнении промойте фильтр в растворе мягкого моющего средства, разведенного в чуть теплой воде.
- При использовании горячей воды (выше 50°C) возможна деформация фильтра.

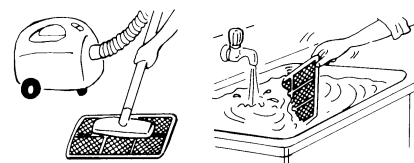

- 3 После промывки катехинового фильтра в воде/теплой воде тщательно просушите его в затененном месте.

- При просушивании не подвергайте катехиновый фильтр воздействию прямых солнечных лучей или жара открытого огня.

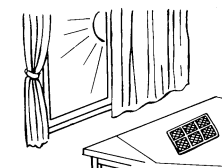

- 4 Установите катехиновый воздушный фильтр на место.

Обязательно вставьте оба конца в фиксаторы, как показано ниже.

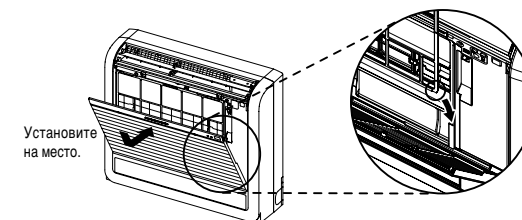

Установите на место.

- 5 Плотно закройте переднюю решетку.

### ••••• Что такое “катехиновый воздушный фильтр”?

Это воздушный фильтр, окрашенный при помощи природного материала, катехина, содержащегося в чае. Катехиновый воздушный фильтр уничтожает запах и токсичные газы, такие как формальдегид, аммиак и ацетальдегид. Более того, он блокирует действие вирусов, накапливающихся в фильтре.



# ОЧИСТКА ФИЛЬТРА ОЧИСТКИ ВОЗДУХА

## Очистка фильтра очистки воздуха (примерно один раз в 3 месяца)

- 1** Снимите катехиновый воздушный фильтр.

Откройте переднюю решетку

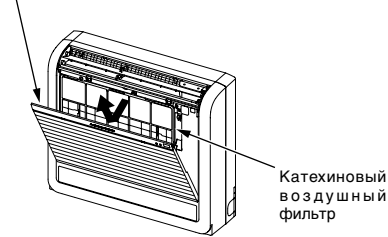

- 2** Выньте фильтр очистки воздуха.

Фильтр очистки воздуха Катехиновый воздушный фильтр

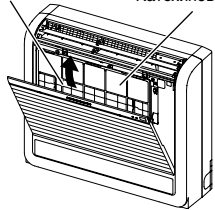

- 3** Поместите фильтр вместе с рамой в теплую воду и промойте его.

- При сильном загрязнении используйте раствор мягкого моющего средства, разведенного в чуть теплой воде.
- При использовании горячей воды (выше 50°C) возможна деформация фильтра.
- Запрещается использование проволочной щетки или губки - они могут повредить поверхность фильтра.
- Запрещается использование хлоросодержащих моющих средств.



- 4** После промывки фильтра водой/теплой водой стряхните с него остатки воды и просушите, не допуская попадания на него прямого солнечного света.

- При сушке фильтра не допускайте попадания на него прямого солнечного света или воздействия источника тепла.

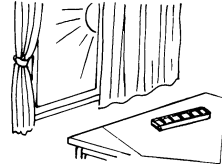

- 5** Прикрепите фильтр очистки воздуха. Плотно закрепите фильтр с помощью фиксаторов.

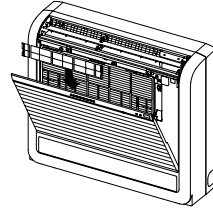

- 6** Установите катехиновый воздушный фильтр. (Надежно установите его фиксаторы.)

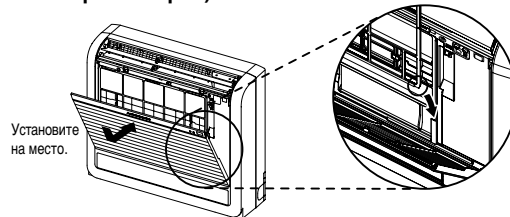

- 7** Плотно закройте переднюю решетку.

# ЗАМЕНА ФИЛЬТРА ОЧИСТКИ ВОЗДУХА

При снижении эффективности работы вследствие загрязнения и т.п., необходимо произвести замену фильтра очистки воздуха.

## Замена фильтра очистки воздуха (примерно один раз в год)

- 1** Снимите катехиновый воздушный фильтр.

Откройте переднюю решетку

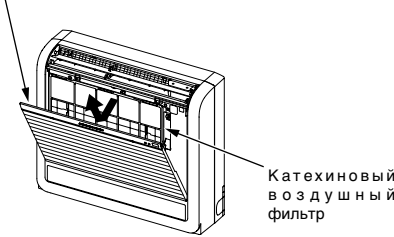

- 2** Выньте фильтр очистки воздуха.

Фильтр очистки воздуха Катехиновый воздушный фильтр

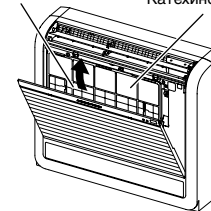

- 3** Прикрепите новый фильтр очистки воздуха. Плотно закрепите фильтр с помощью фиксаторов.

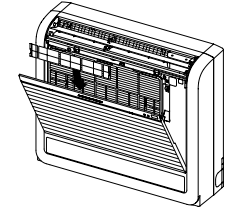

- 4** Установите катехиновый воздушный фильтр на место. Обязательно вставьте оба конца в фиксаторы, как показано ниже.

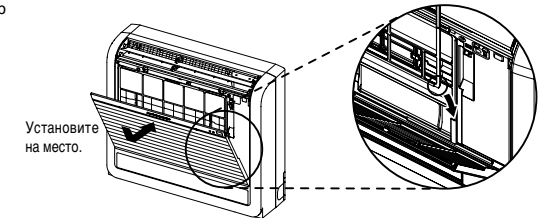

- 5** Плотно закройте переднюю решетку.

### Фильтр очистки воздуха

- При засорении фильтра очистки воздуха возможно снижение эффективности работы кондиционера или образование конденсации на выходных воздушных отверстиях.
- Фильтр очистки воздуха является одноразовым. Обычный период использования составляет 1 год.

### Опциональные принадлежности

Опциональные принадлежности можно приобрести у Вашего дилера.

Название детали	ФИЛЬТР ОЧИСТКИ ВОЗДУХА (Противоаллергенный Энзимный Фильтр)
Номер детали	MAC-415FT-E

## ПЕРЕД ОБРАЩЕНИЕМ В СЕРВИСНУЮ СЛУЖБУ ЕЩЕ РАЗ ПРОВЕРЬТЕ СЛЕДУЮЩЕЕ

Вопрос	Пункты, требующие проверки, или способ устранения неисправности
Кондиционер воздуха не работает.	<ul style="list-style-type: none"> <li>• Возможно, выключен прерыватель тока в сети?</li> <li>• Возможно, перегорел предохранитель?</li> <li>• Возможно, запрограммирован таймер включения? (Стр. 153)</li> <li>• Не мешает ли что-нибудь нормальной работе демпфера? (стр. 151)</li> </ul>
Недостаточное охлаждение или обогрев помещения.	<ul style="list-style-type: none"> <li>• Возможно, неправильно задана температура? (Стр. 150)</li> <li>• Возможно, засорился фильтр? (Стр. 154)</li> <li>• Возможно, заблокировано воздухозаборное или выходное воздушное отверстие внутреннего или наружного прибора?</li> <li>• Возможно, открыто окно или дверь?</li> </ul>
Воздух, выходящий из внутреннего прибора, имеет специфический запах.	<ul style="list-style-type: none"> <li>• Возможно, засорился фильтр? (Стр. 154, 155)</li> </ul>
На дисплее пульта дистанционного управления нет изображения, или дисплей потускнел. Внутренний прибор не реагирует на сигналы с пульта.	<ul style="list-style-type: none"> <li>• Возможно, сели батарейки? (Стр. 148)</li> <li>• Возможно, не соблюдена полярность (+, -) при установке батареек? (Стр. 148)</li> <li>• Возможно, нажаты какие-либо кнопки на пульте дистанционного управления других электроприборов?</li> </ul>
Если произошел сбой питания.	<ul style="list-style-type: none"> <li>• Кондиционер возобновил работу? Если перед перерывом в подаче электроэнергии кондиционер работал, он начнет работу снова, так как эти модели оборудованы функцией автозапуска. (Смотрите описание функции автозапуска на стр. 149.)</li> </ul>

Если после выполнения вышеназванных проверок кондиционер не возобновит нормальную работу, прекратите его эксплуатацию и обратитесь к Вашему дилеру.

В нижеописанных случаях необходимо остановить работу кондиционера и обратиться к Вашему дилеру.

- Если с внутреннего прибора стекает вода.
- Если мигает левая индикаторная лампочка работы.
- Если часто срабатывает прерыватель тока в сети.
- Сигнал с пульта дистанционного управления может не приниматься в помещении, где установлены люминесцентные лампы, ВКЛЮЧЕНИЕ/ ВЫКЛЮЧЕНИЕ которых производится с помощью электронного устройства (люминесцентные лампы инверторного типа и т.д.).
- В регионах со слабыми электроволнами при работе кондиционера воздуха возникают помехи при приеме радио- или телевидения. Для нормального приема радио- или телевидения может потребоваться усилитель.
- Во время грозы остановите кондиционер и отсоедините вилку шнура питания от розетки или выключите прерыватель тока в электросети. В противном случае возможно повреждение электродеталей.

## ЕСЛИ ВАМ КАЖЕТСЯ, ЧТО ПРИБОР НЕИСПРАВЕН

Вопрос	Ответ (это не неисправность)
При повторном запуске прибор не реагирует на команды управления в течение приблизительно 3 минут.	<ul style="list-style-type: none"> <li>• Это защитная функция кондиционера, активируемая микропроцессором. Пожалуйста подождите.</li> </ul>
Слышно потрескивание.	<ul style="list-style-type: none"> <li>• Потрескивание объясняется расширением/сжатием передней панели и других деталей прибора вследствие изменения температуры.</li> </ul>
Воздух, выходящий из внутреннего прибора, имеет специфический запах.	<ul style="list-style-type: none"> <li>• Кондиционер всасывает запахи стен, ковра, мебели, ткани и выдувает их вместе с воздухом.</li> </ul>
Вентилятор наружного блока не вращается, даже когда работает компрессор. Даже если вентилятор начинает вращаться, он быстро останавливается.	<ul style="list-style-type: none"> <li>• При низкой температуре на улице вентилятор может не работать, чтобы поддерживать достаточную мощность охлаждения.</li> </ul>
Слышен звук текущей воды.	<ul style="list-style-type: none"> <li>• Это звук хладагента, протекающего в трубах кондиционера.</li> <li>• Это звук сконденсировавшейся влаги, протекающей в трубах теплообменника.</li> <li>• Это звук теплообменника при размораживании.</li> </ul>
Слышен булькающий звук.	<ul style="list-style-type: none"> <li>• Этот звук слышен, когда наружный воздух всасывается из дренажного шланга при включении вытяжного устройства или вентилятора, что и вызывает выброс струи воды из дренажного шланга. Этот звук также слышен при сильном ветре, когда наружный воздух с силой проникает в дренажный шланг.</li> </ul>
Помещение охлаждается недостаточно.	<ul style="list-style-type: none"> <li>• При использовании в помещении вентилятора или газовой плиты нагрузка на кондиционер, работающий в режиме охлаждения, возрастает, что в результате снижает эффективность охлаждения.</li> <li>• При высокой температуре наружного воздуха эффективность охлаждения может снизиться.</li> </ul>
Из выходного воздушного отверстия внутреннего прибора выходит легкий туман.	<ul style="list-style-type: none"> <li>• Прохладный воздух, поступающий из кондиционера, быстро охлаждает влагу воздуха внутри помещения, и образовывается дымка.</li> </ul>
Из внутреннего прибора прослушивается механический звук.	<ul style="list-style-type: none"> <li>• Этот звук появляется при включении/выключении вентилятора или компрессора.</li> </ul>
Режим качания ГОРИЗОНТАЛЬНОЙ ЗАСЛОНКИ будет приостановлен приблизительно на 15 секунд, после чего он возобновится.	<ul style="list-style-type: none"> <li>• Это необходимо для обеспечения нормальной работы ГОРИЗОНТАЛЬНОЙ ЗАСЛОНКИ в режиме качания.</li> </ul>

Вопрос	Ответ (это не неисправность)
Во время работы изменяется направление движения воздушного потока. Направление горизонтальной заслонки нельзя отрегулировать с помощью пульта дистанционного управления.	<ul style="list-style-type: none"> <li>• При работе кондиционера в режиме COOL или DRY при направлении воздушного потока вниз на протяжении 1 часа для предотвращения капания конденсата направление потока автоматически устанавливается в положение (1).</li> <li>• При работе в режиме обогрева, если температура воздушного потока слишком низкая или во время размораживания, позиция горизонтальной заслонки автоматически устанавливается на "горизонтальную".</li> <li>• Горизонтальная заслонка автоматически перемещается через определенные интервалы, чтобы определить свое положение, затем возвращается в установленное положение.</li> </ul>
Из наружного прибора вытекает вода.	<ul style="list-style-type: none"> <li>• При работе в режимах COOL (охлаждение) и DRY (сушка) происходит охлаждение труб и трубных соединений, что вызывает конденсацию влаги.</li> <li>• При работе в режиме обогрева во время операции размораживания замерзшая вода на наружном приборе тает и стекает вниз.</li> <li>• При работе в режиме обогрева влага, сконденсировавшаяся в теплообменнике, стекает вниз.</li> </ul>
Из наружного прибора выходит белый дым.	<ul style="list-style-type: none"> <li>• В режиме обогрева пар, который появляется в результате размораживания, имеет вид белого дыма.</li> </ul>
При работе в режиме обогрева не сразу выдувается воздух.	<ul style="list-style-type: none"> <li>• Пожалуйста подождите, кондиционер готовится к выдуву теплого воздуха.</li> </ul>
При работе в режиме обогрева прибор останавливается приблизительно на 10 минут.	<ul style="list-style-type: none"> <li>• Производится размораживание наружного прибора (Операция размораживания). Эта операция длится 10 минут, пожалуйста подождите. (При низкой температуре наружного воздуха и высокой влажности образуется изморозь.)</li> </ul>
Иногда слышен шипящий звук.	<ul style="list-style-type: none"> <li>• Этот звук слышен при изменении потока хладагента внутри кондиционера воздуха.</li> </ul>
Помещение недостаточно обогревается.	<ul style="list-style-type: none"> <li>• При низкой температуре наружного воздуха эффективность обогрева может снизиться.</li> </ul>
Если в системе из нескольких блоков один из внутренних блоков не используется, он нагревается, и при этом может быть слышен шум, похожий на звук текущей воды.	<ul style="list-style-type: none"> <li>• Небольшое количество рефрижеранта продолжает подаваться во внутренний блок, даже если блок в этот момент не используется.</li> </ul>
Кондиционер начнет работу только при включенном питании, даже если вы не управляете прибором с помощью пульта дистанционного управления.	<ul style="list-style-type: none"> <li>• Эти модели оборудованы функцией автозапуска. При выключении питания без остановки работы кондиционера с помощью пульта дистанционного управления и последующем включении питания кондиционер автоматически начнет работу в режиме, который был установлен с помощью пульта дистанционного управления до отключения питания.</li> </ul>
Демпфер открывается и закрывается автоматически.	<ul style="list-style-type: none"> <li>• Демпфер контролируется автоматически микрокомпьютером в соответствии с температурой потока воздуха и временем работы кондиционера.</li> </ul>

# УСТАНОВКА, ПЕРЕМЕЩЕНИЕ И ОСМОТР ПРИБОРА

## Место установки

Следует избегать установки кондиционера воздуха в следующих местах.

- В местах, где возможна утечка воспламеняющегося газа.

### ⚠ ОСТОРОЖНО:

**Запрещается установка прибора в местах, где возможна утечка воспламеняющегося газа. При утечке и скоплении воспламеняющегося газа рядом с прибором может произойти взрыв.**

- В местах, где много машинного масла.
- В местах, где много соли, например, на морском побережье.
- В местах образования сероводородного газа, например, рядом с горячим природным источником.
- В местах выброса нефтепродуктов или в местах с обильными нефтяными испарениями.
- Если есть высокочастотное или принимающее радиосигналы оборудование.

### ⚠ ПРЕДУПРЕЖДЕНИЕ:

Если кондиционер работает, но при этом не охлаждает или не обогревает (в зависимости от модели) помещение, обратитесь к Вашему дилеру, так как это может свидетельствовать об утечке хладагента. После выполнения ремонтных работ обязательно спрашивайте представителя службы техобслуживания о наличии или отсутствии утечки хладагента. Хладагент, направленный в систему кондиционера, не представляет опасности для здоровья. Обычно утечки хладагента не наблюдаются, однако в случае утечки газа хладагента внутри помещения и его последующего контакта с огнем тепловентилятора, отопителя помещений, печи и т. д. происходит образование вредных для здоровья веществ.

## Электромонтажные работы

- Обеспечьте отдельный контур сети для питания кондиционера.
- Обязательно соблюдайте допустимую мощность прерывателя тока в электросети.

### ⚠ ПРЕДУПРЕЖДЕНИЕ:

- Запрещается самостоятельная установка кондиционера пользователем. Неправильное выполнение установки может привести к пожару, поражению электротоком, получению травмы вследствие падения прибора, утечки жидкости и т.д.
- Запрещается использование промежуточного соединения в шнуре питания или использование удлинителя. Запрещается подсоединение нескольких электроприборов к одному источнику переменного тока. Слабые соединения, недостаточная изоляция, подключение к сети более высокого напряжения и т.д. могут привести к пожару или поражению электротоком. Обратитесь к Вашему дилеру.

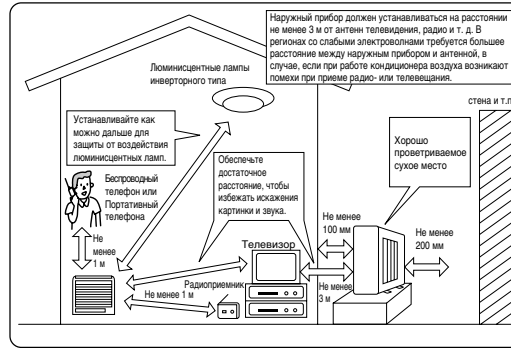

### ⚠ ОСТОРОЖНО:

- Заземлите прибор. **Запрещается подсоединять провода заземления к газовым и водопроводным трубам, громоотводам или к кабелю заземления телефонной сети. Неправильное заземление прибора может привести к поражению электротоком.**
- В зависимости от конкретных условий установите прерыватель утечки тока на землю в месте, где устанавливается кондиционер воздуха (места с повышенной влажностью и т.д.). Если прерыватель утечки тока на землю не установлен, возможно поражение электротоком.

## Осмотр и техническое обслуживание прибора

- После использования кондиционера в течение нескольких сезонов эффективность его работы может снизиться вследствие скопления грязи на внутренних деталях прибора.
- В зависимости от конкретных условий эксплуатации возможно образование неприятных запахов или неполное дренирование влаги вследствие скопления грязи, пыли т.д.
- Кроме обычных операций ухода за прибором рекомендуется проводить регулярный осмотр и техническое обслуживание кондиционера специалистом. Пожалуйста, обратитесь к Вашему дилеру.

## Примите во внимание шум при работе прибора

- Не кладите посторонние предметы рядом с выходными воздушными отверстиями наружного прибора. Это может снизить эффективность его работы, а также увеличить уровень шума при работе прибора.
- Если при работе слышен необычный шум, обратитесь к Вашему дилеру.

## Перемещение прибора в другое место

- Для перемещения прибора, а также для его установки на новом месте вследствие проведения ремонта, переезда и т.д., требуются специальные знания и специальные операции.

### ⚠ ПРЕДУПРЕЖДЕНИЕ:

Выполнение ремонта и перемещение кондиционера пользователем запрещаются. Неправильное выполнение ремонта и перемещения может привести к пожару, поражению электротоком, получению травмы вследствие падения прибора, утечки жидкости и т.д. Обращайтесь к Вашему дилеру.

## Утилизация

По вопросам утилизации данного изделия обращайтесь к Вашему дилеру.

Если у Вас возникли какие-либо вопросы, обращайтесь к Вашему дилеру.

# ТЕХНИЧЕСКИЕ ХАРАКТЕРИСТИКИ

Модель	Комплект		MFZ-KA25VA(H)		MFZ-KA35VA(H)		MFZ-KA50VA	
	Внутренний	Наружный	MFZ-KA25VA	SUZ-KA25VA(H)	MFZ-KA35VA	SUZ-KA35VA(H)	MFZ-KA50VA	SUZ-KA50VA
Режим			Охлаждение	Обогрев	Охлаждение	Обогрев	Охлаждение	Обогрев
Требования к электропитанию			~ /N, 230V, 50Hz					
Мощность		кВт	2,5	3,4	3,5	4,0	4,8	6,0
Мощность на входе		кВт	0,58	0,835	1,09	1,10	1,55	1,86
Масса	Внутренний	кг	14					
	Наружный	кг	33		37		53	
Объем хладагента (R410A)		кг	0,90		1,05		1,60	
Код IP	Внутренний	IP 20						
	Наружный	IP 24						
Допустимое избыточное рабочее давление	Низк. давл. (ps)	МПа	1,64					
	Выс. давл. (ps)	МПа	4,15					
Уровень шума	Внутренний (Очень высокая/Высокий/Средний/Низкий)	дБ(А)	37/32/27/22	37/32/27/22	38/33/28/23	38/33/28/25	43/39/35/32	44/39/35/32
	Наружный	дБ(А)	46		47		48	

### ПРИМЕЧАНИЯ:

#### 1. Расчетные условия эксплуатации

Охлаждение — Температура в помещении: 27°C DB\*, 19°C WB\*\*  
 Температура на улице: 35°C DB  
 Обогрев — Температура в помещении: 20°C DB  
 Температура на улице: 7°C DB, 6°C WB

\*DB - Шарик сухого термометра

\*\*WB - Шарик влажного термометра

#### 2. Гарантированный диапазон температур эксплуатации

		Внутренний	Наружный		
			SUZ-KA25/35VA	SUZ-KA50VA	SUZ-KA25/35VAH
Охлаждение	Верхний предел	32°C DB 23°C WB	46°C DB —	43°C DB —	46°C DB —
	Нижний предел	21°C DB 15°C WB	-10°C DB —	-10°C DB —	-10°C DB —
Обогрев	Верхний предел	27°C DB —	24°C DB 18°C WB	24°C DB 18°C WB	24°C DB 18°C WB
	Нижний предел	20°C DB —	-10°C DB -11°C WB	-10°C DB -11°C WB	-20°C DB -21°C WB

**NOTE**

---

**NOTE**

---

This product is designed and intended for use in the residential, commercial and light-industrial environment.

The product at hand is based on the following EU regulations:

- Low Voltage Directive 73/23/ EEC
- Electromagnetic Compatibility Directive 89/336/ EEC

 **mitsubishi electric corporation**  
HEAD OFFICE: MITSUBISHI DENKI BLDG., 2-2-3, MARUNOUCHI, CHIYODA-KU, TOKYO 100-8310, JAPAN

SG79Y505H01