

ДиКом

Завод металлической
мебели и стеллажей

dikom.ru

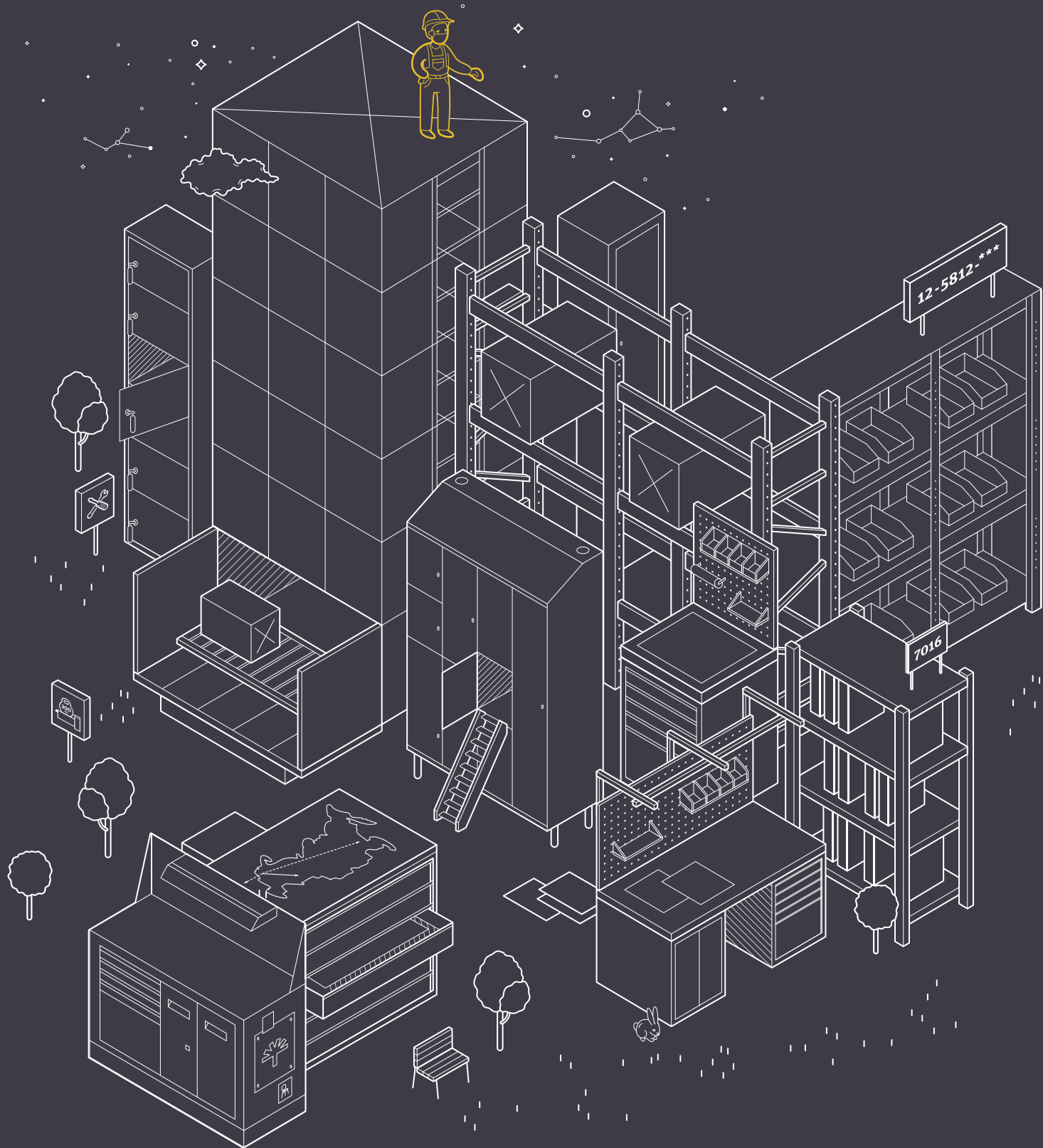

Каталог

Издание 2020/2021

ДиКом — это:

Качество

Под качеством мы понимаем надежность, долговечность, функциональность и продуманность, а также соответствие мировым стандартам.

Традиции

Завод ДиКом работает с 1992 года. Многие сотрудники работают у нас 10, 15, 20 лет. ДиКом — семейное предприятие, дело родителей продолжают и развивают дети.

Развитие

Мы считаем, что развиваться нужно постоянно: будь это ассортимент продукции, технология производства, услуги клиентам или информационные материалы.

>5000
производимых изделий

20 000
квадратных метров
производственных площадей

Современные технологии

Наша мебель изготавливается на самых современных станках ведущих мировых производителей. Также мы используем современные системы планирования и управления предприятием.

1992
год основания

Более **2000**
постоянных клиентов

Забота

Постоянные клиенты — наша гордость и главное достояние. Мы рады, что к нам возвращаются и нашей продукции доверяют. Наши менеджеры одинаково заботятся как о частных, так и о бизнес-клиентах.

>900
точек продаж в России
и ближнем зарубежье

12 000
тонн переработанного
металла в год

Большие объемы производства

Наши производственные мощности позволяют изготавливать большие и очень большие заказы.

Производство



В заготовительном цехе металл становится заготовками для шкафов, тумб, столов. Процесс состоит из резки, гибки и штамповки. Станки лучших мировых производителей.

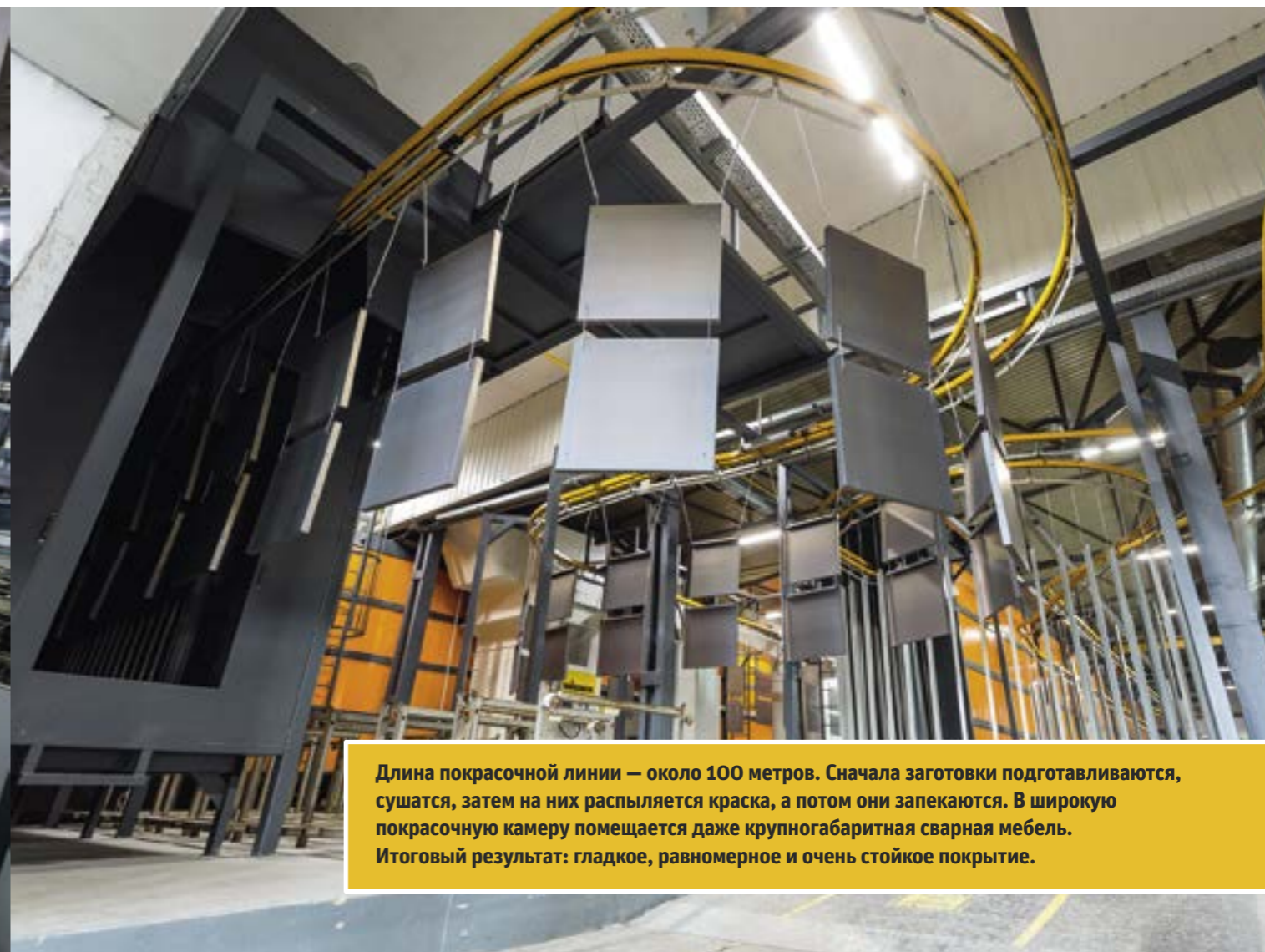

Длина покрасочной линии — около 100 метров. Сначала заготовки подготавливаются, сушатся, затем на них распыляется краска, а потом они запекаются. В широкую покрасочную камеру помещается даже крупногабаритная сварная мебель. Итоговый результат: гладкое, равномерное и очень стойкое покрытие.



Стеллажи изготавливаются на станках полного цикла. Длина станка — 56 метров. Производительность — 12 полок в минуту.



В цехе работают три сварочных комплекса. Эти роботы обеспечивают высокую скорость и точность сварки.



Лазерный станок позволяет вырезать сложные детали.



Кромка столов, скамеек и столешниц буквально вплавляется в изделия.

Комплексное оснащение

1

Мебель для производства

Несколько серий разной «мощности» и функциональности, которые можно комбинировать между собой.



3

Для гардероба и офиса

Модульные шкафы для любых раздевалок, а также все для удобного рабочего места в офисе.

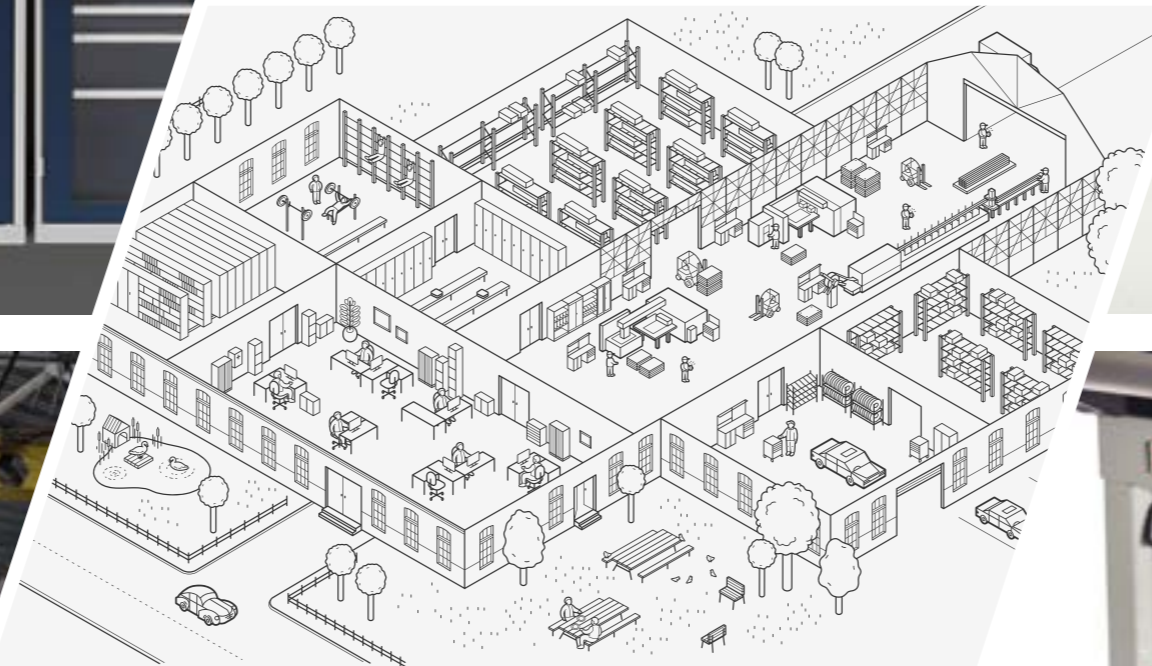

2

Стеллажи

Для любых типов грузов: от очень тяжелых до длинномерных. Организуйте хранение на складе, производстве, в архиве.



Наша продукция — это целостная система, в которой изделия дополняют друг друга.

4

Хранение и аксессуары

Продумано все до мелочей.



Проектный подход: рабочий процесс без сбоев

1. Запрос клиента

Вы можете изложить нам задачу — наше дело найти решение. Вы можете связаться с любым из наших филиалов или оставить заявку на сайте.



Мы сами конструируем, производим и продаем изделия, поэтому можем отвечать за процесс на каждом этапе.

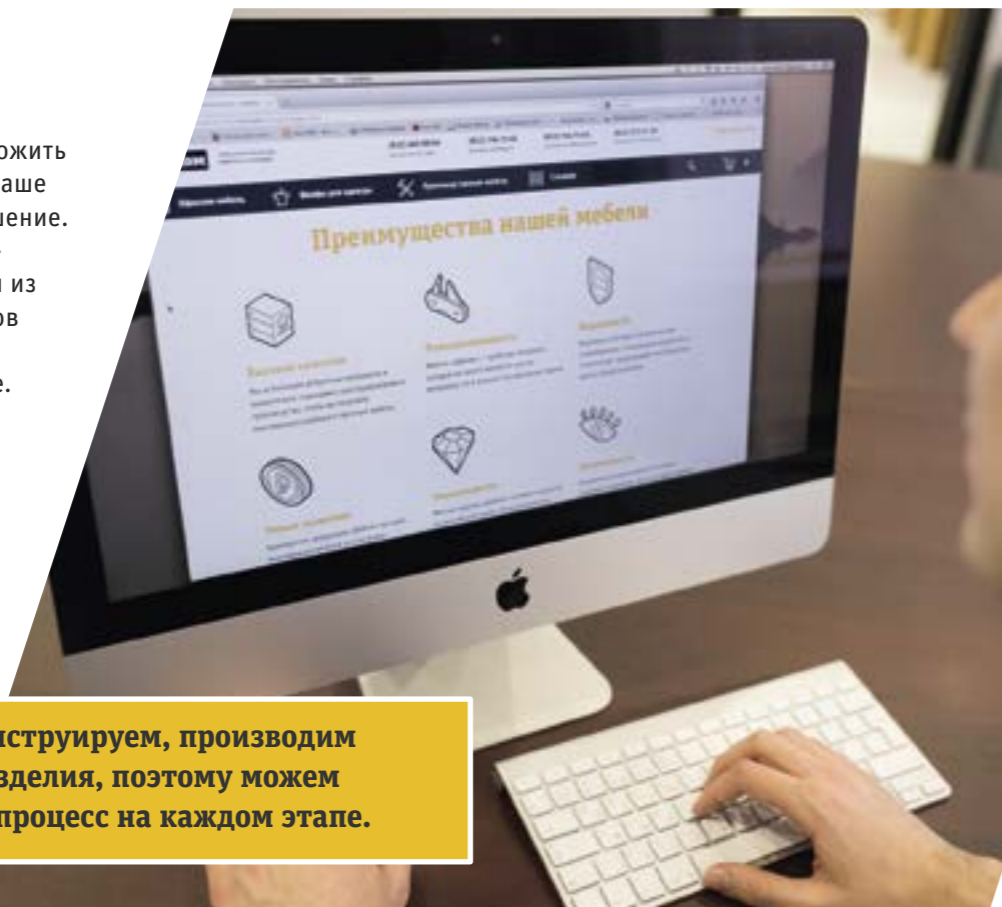

3. Производство

Все цеха оснащены современным оборудованием европейских производителей: Wemo, Gasparini, Salvagnini, Finn Power и др. Новые сварочные комплексы и покрасочная линия Ideal-Line позволили нам сделать качественный прорыв в производстве промышленной мебели.



4. Доставка, сборка, гарантия

Мы отвечаем за изделие и после покупки. Налажена логистика доставки изделий даже в удаленные уголки России или зарубежья. Гарантия на изделия — от 2 до 5 лет.

2. Разработка

Широкий ассортимент изделий позволяет нам разработать проект из уже имеющихся моделей. Но, если необходимо, мы разработаем изделия специально для вас.

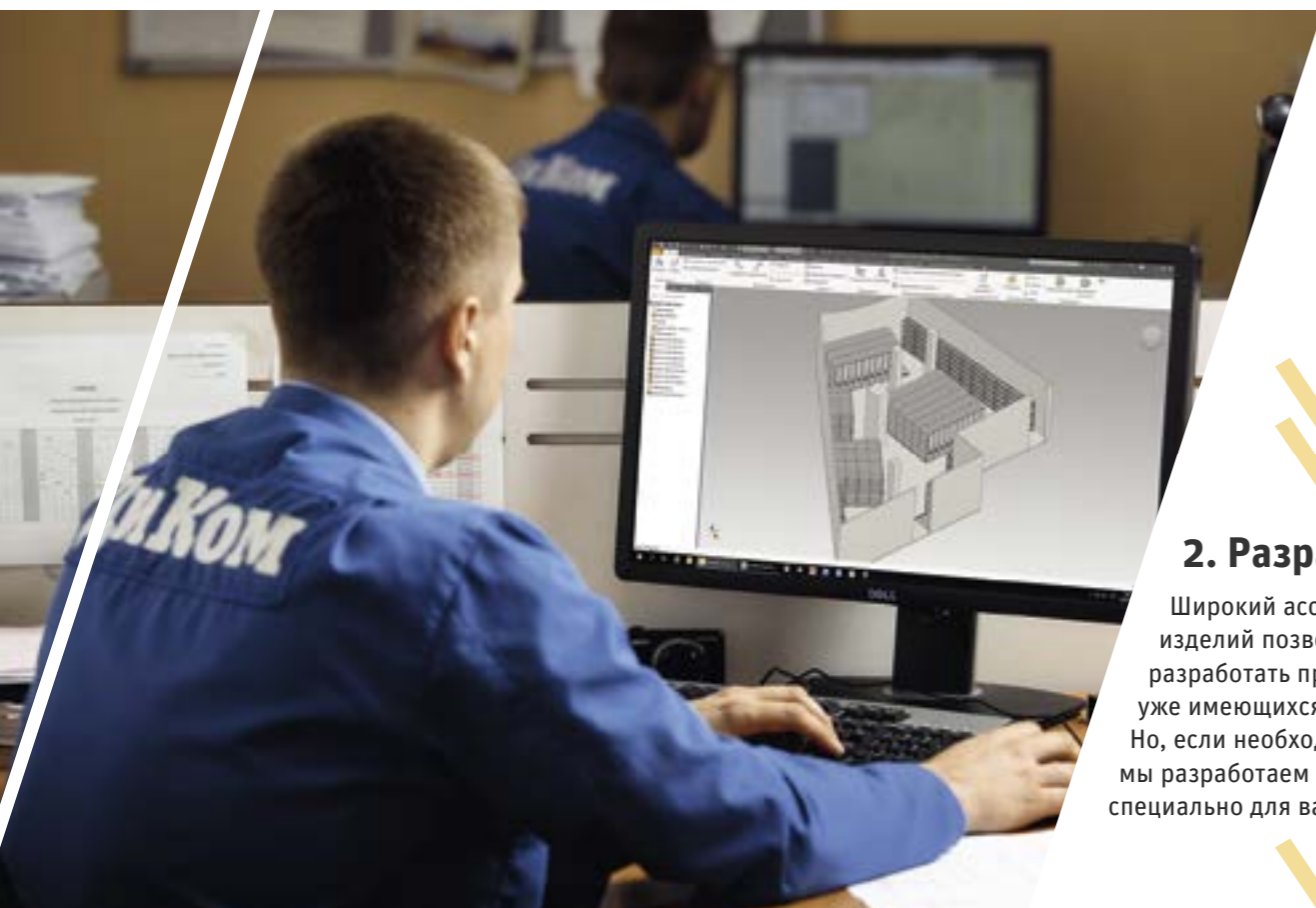

Выбор цвета: мебель для производства

Базовые цветовые комбинации различаются в зависимости от серий. Их номер указан тремя последними цифрами артикула.



101

Корпус тумбы/шкафа, опоры, стойки — RAL 7038

Ящики, двери, экраны — RAL 5012



102

Корпус тумбы/шкафа, опоры, стойки, экраны — RAL 7038

Фасад ящиков, дверцы — RAL 250 20 20



103

Корпус тумбы/шкафа, опоры, стойки, экраны — RAL 7038

Фасад ящиков, дверцы — RAL 7016



109

Корпус тумбы/шкафа, опоры, стойки, экраны — RAL 7035 ESD

Фасад ящиков, дверцы — RAL 7012 ESD

Вы можете выбрать другие цвета для изделий с иконкой «выбор цвета». При заказе укажите соответствующий номер вместо трех последних цифр артикула. Условия заказа обговариваются с менеджером.

011 RAL 7038	016 RAL 250 20 20	021 RAL 4004	025 RAL 1015
012 RAL 7016	017 RAL 9005	022 RAL 3020	030 RAL 7035 ESD
014 RAL 5012	018 RAL 5018	023 RAL 2004	031 RAL 7012 ESD
015 RAL 5005	019 RAL 6011	024 RAL 1003	

Выбор цвета

Выбор цвета: шкафы ДиКом УНО

211 Двери — RAL 7038 Корпус — RAL 7038	212 Двери — RAL 2004 Корпус — RAL 7038	213 Двери — RAL 5012 Корпус — RAL 7038	214 Двери — RAL 5018 Корпус — RAL 7038	215 Двери — RAL 1015 Корпус — RAL 7038
221 Двери — RAL 7038 Корпус — RAL 7016	222 Двери — RAL 2004 Корпус — RAL 7016	223 Двери — RAL 5012 Корпус — RAL 7016	224 Двери — RAL 5018 Корпус — RAL 7016	225 Двери — RAL 1015 Корпус — RAL 7016

Вы можете выбрать другие цветовые комбинации. При заказе укажите соответствующий номер вместо трех последних цифр артикула. Условия заказа обговариваются с менеджером.

Цвет корпуса	Цвет дверей
011 RAL 7038	011 RAL 7038
012 RAL 7016	012 RAL 7016
014 RAL 5012	014 RAL 5012
015 RAL 5005	015 RAL 5005
016 RAL 250 20 20	016 RAL 250 20 20
017 RAL 9005	017 RAL 9005
	018 RAL 5018
	019 RAL 6011
	021 RAL 4004
	022 RAL 3020
	023 RAL 2004
	024 RAL 1003
	025 RAL 1015

Условные обозначения

	Гарантия на изделие (2, 3, 5 лет — см. число на иконке)
	Изделие может быть окрашено в другие цвета из предоставленного списка. По согласованию с менеджером.
	Продается только как часть изделия либо докупается к ранее сделанному заказу изделий. По согласованию с менеджером.

Максимальные нагрузки

	Максимальная равномерно распределенная нагрузка на столешницу, кг
	Максимальная равномерно распределенная нагрузка на ящик, кг
	Максимальная равномерно распределенная нагрузка на навесную полку, консоль, кг
	Максимальная равномерно распределенная нагрузка на полку, кг
	Максимальная равномерно распределенная нагрузка на изделие, кг
	Максимальная равномерно распределенная нагрузка на перфорированный экран, кг
	Максимальная равномерно распределенная нагрузка на секцию, кг
	Максимальная равномерно распределенная нагрузка на полку либо ярус стеллажа, кг
	Максимальная равномерно распределенная нагрузка на стойку, кг
	Максимальная равномерно распределенная нагрузка на выкатную платформу, кг

Система запирания

	Установлена система антипрокидывания
	Установлен ключевой замок EURO-LOCKS (Германия), 10 000 либо 500 комбинаций (см. число на иконке)

	Ригельная система запирания
	Ригельно-флажковая система запирания.
	Флажковая система запирания

	Толщина столешницы, мм
	Расстояние между перфорацией 35 мм, сторона квадратного отверстия — 10 мм.
	100% выдвижение ящика
	Толщина металла, мм
	Сварной корпус
	Сборно-разборное изделие, для сборки рекомендуем обращаться к специалистам
	Используется как часть системы бережливого производства «5с».
	Вентиляция
	Ячейки шкафа рассчитаны на 2 или 4 человек (см. число на иконке)
	Шкаф рассчитан на одного человека.
	Двери одного шкафа могут быть окрашены в разные цвета.
	Шаг регулировки полок либо ярусов.
	Оцинкованная поверхность.

Для заказа в ESD исполнении свяжитесь с нашим отделом продаж.

В каталоге указан вес брутто.

Условные обозначения

Артикулы

При заказе изделий ДиКом рекомендуем использовать артикулы, указанные в таблицах карточек изделий.

Артикул верстака ВЛ-200-07 Ф:

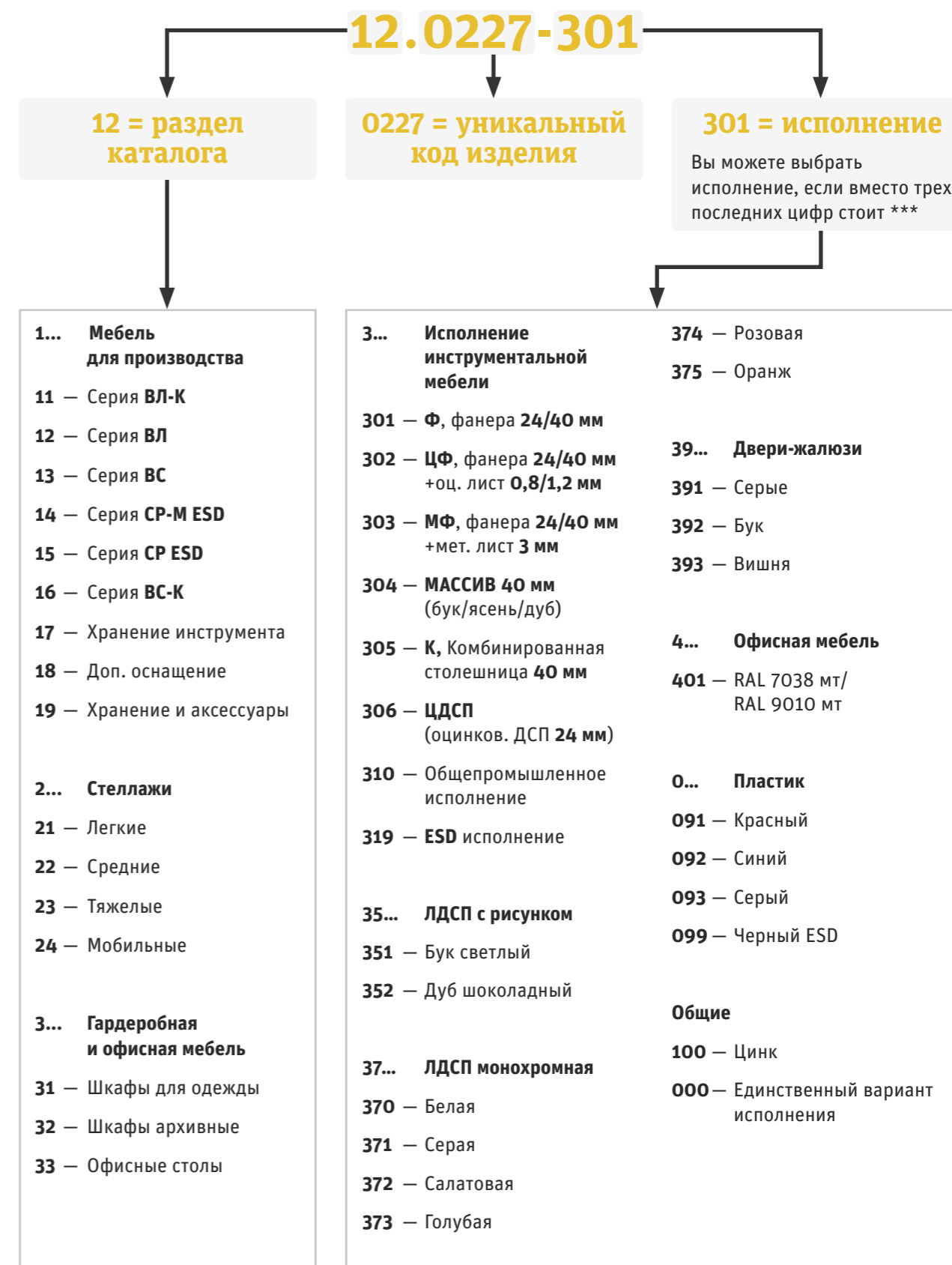

Серия легкая ДиКом ВЛ-К

Тумбы ДиКом ВЛ-К	18	Шафы ДиКом ВЛ-К	44
Верстаки ДиКом ВЛ-К	28	Тележки ДиКом ВЛТ-К	50

Нагрузка: > на верстак — 750 кг
> на ящик — 30 кг
> на полку — 60 кг



Стр. 16-51

Серия средняя ДиКом ВЛ

Тумбы ДиКом ВЛ	54	Шафы ДиКом ВЛ	86
Верстаки ДиКом ВЛ	70	Тележки ДиКом ВЛТ	96

Нагрузка: > на верстак — 1500 кг
> на ящик — 60 кг
> на полку — 100 кг



Стр. 52-97

Серия тяжелая ДиКом ВС

Тумбы ДиКом ВС	100	Тележки ДиКом ВСТ	164
Верстаки ДиКом ВС	128	Хранение ЧПУ инструмента	172
Шафы ДиКом ВС	150		

Нагрузка: > на верстак — 3000 кг
> на ящик — 100/200 кг
> на полку — 200 кг



Стр. 98-175

Серия ДиКом СР-М

Столы монтажные ДиКом СР-М	178
Тележка и подкатные столы ДиКом СР-М	194

Нагрузка: > на стол — 300 кг
> на экран — 100 кг



Стр. 176-195

Серия ДиКом СР

Столы монтажные ДиКом СР	198
Стойки подкатные ДиКом СР ESD	212

Нагрузка: > на стол — 250 кг
> на экран — 100 кг



Стр. 196-219

Серия ДиКом ВС-К

Рабочие места ДиКом ВС-К	222
Тележки и стойки ДиКом ВС-К	229

Нагрузка: > на секцию — 750 кг
> на колеса — 400 кг
> на столешницу — 200 кг



Стр. 220-241

Оснащение рабочих мест

Стеллаж ДиКом ВТ	244	Пластиковая тара	258	Промышленные стулья	266
Контейнер для стружки	252	Компьютеризированные рабочие места	262		
Кассетницы ДиКом К-01	254				



Стр. 242-269

Хранение и аксессуары

Аксессуары на экран	272
Наполнение для ящиков	276
Аксессуары ESD	286

Хранение шин и дисков 410
Тележки TS и наборы инструментов 412

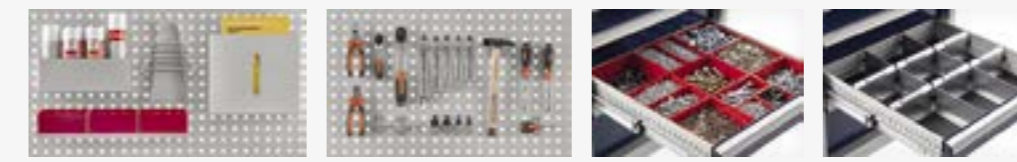

Стр. 270-287

Стеллажи

Стеллаж ДиКом СТ-010	292	Стеллаж ДиКом СТ-012 наклонный	302	Стеллаж ДиКом СТ-051	322
Стеллаж ДиКом СТ-011	294	Стеллаж ДиКом СТ-031	306	Стеллаж консольный ДиКом СТ-062	328
Стеллаж ДиКом СТ-012	298	Стеллажный компл. СТ-031-СК600	310	Стеллаж с выкатн. платформами	330
		Стеллаж ДиКом СТ-023	316	Стеллажи палетные ДиКом	332
		Стеллаж ДиКом СТ-023 наклонный	320	Стеллажи мобильные	342



Стр. 288-351

Шафы для одежды

Шафы гардеробные ДиКом УНО	354	Шафы сервиса сменной одежды	376
Шафы гардеробные Рационал ОД	372		



Стр. 352-377

Офисная мебель

Архивные шафы	380	Шафы абонентские	396	Офисные столы	400
Шафы с дверьми-жалюзи	386	Офисные шафы, аптечка, ключницы	398	Офисные тумбы	404
Картотеки и файловые шафы	390				



Стр. 378-405

Серия легкая ДиКом ВЛ-К

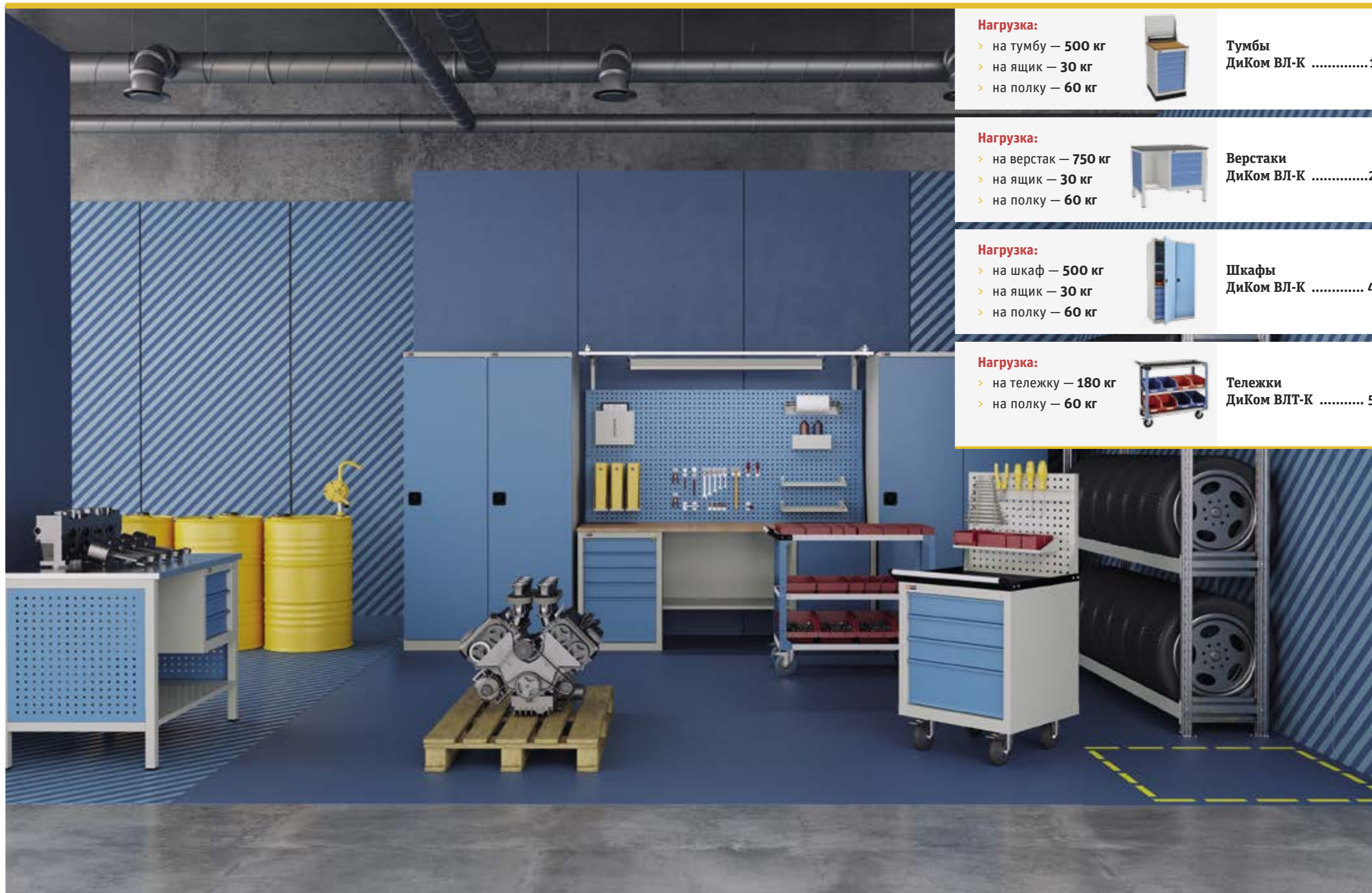

Нагрузка:

- > на тумбу — 500 кг
- > на ящик — 30 кг
- > на полку — 60 кг



**Тумбы
ДиКом ВЛ-К 18**

Нагрузка:

- > на верстак — 750 кг
- > на ящик — 30 кг
- > на полку — 60 кг



**Верстаки
ДиКом ВЛ-К 28**

Нагрузка:

- > на шкаф — 500 кг
- > на ящик — 30 кг
- > на полку — 60 кг



**Шкафы
ДиКом ВЛ-К 44**

Нагрузка:

- > на тележку — 180 кг
- > на полку — 60 кг



**Тележки
ДиКом ВЛТ-К 50**

Тумбы инструментальные ДиКом ВЛ-К

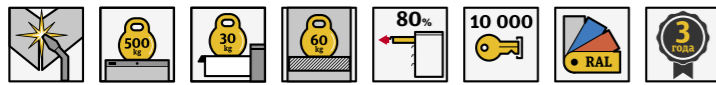

Тумбы для хранения инструмента в гаражах и автомастерских.

- > Максимальная нагрузка на тумбу — 500 кг.
- > Максимальная нагрузка на ящик — 30 кг.
- > Максимальная нагрузка на полку — 60 кг.

Надежность и качество



Сварные элементы

Основные элементы верстака: опоры, тумбы, ящики — полностью сварные. Применение роботизированных сварочных комплексов гарантирует неизменно высокий уровень качества.



Продуманная конструкция по отличной цене

Тумбы можно установить на колеса, добавить лоток, перфорированный экран или столешницу.

Качественные комплектующие

Немецкие замки **EURO-LOCKS** (Германия), эпоксидная порошковая краска **TEKNOS** (Финляндия), качественные комплектующие и фурнитура ДиКом. Лучше просто нет!

Удобство, порядок, эргономика



Надежное хранение и быстрый доступ к инструменту и оснастке — благодаря продуманному наполнению для ящиков и аксессуарам на экран. Подробнее см. раздел «Хранение и аксессуары» на стр. 270.

Тумбы ДиКом ВЛ-К

Тумба ДиКом ВЛ-К-01*-01

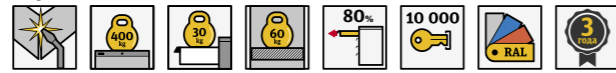

Максимальная нагрузка на полку — 60 кг, на ящик — 30 кг.
Корпус — RAL 7038, дверца и ящики — синий RAL 5012. Укомплектованы колесами, лотком, ручкой на лоток.



Артикул	Наименование	Габаритные размеры, мм			Ящики
		В	Ш	Г	
11.0401-101	Тумба ДиКом ВЛ-К-010-01	992	565	600	-
11.0411-101	Тумба ДиКом ВЛ-К-014-01	792	565	600	1xh200, 3xh100
11.0421-101	Тумба ДиКом ВЛ-К-015-01	992	565	600	1xh300, 4xh100
11.0431-101	Тумба ДиКом ВЛ-К-017-01	1192	565	600	2xh200, 5xh100

Тумба ДиКом ВЛ-К-01*-02



Максимальная нагрузка на полку — 60 кг, на ящик — 30 кг.
Корпус — RAL 7038, дверца и ящики — синий RAL 5012. Укомплектованы колесами, лотком, экраном, ручкой на лоток.



Артикул	Наименование	Габаритные размеры, мм			Ящики
		В	Ш	Г	
11.0402-101	Тумба ДиКом ВЛ-К-010-02	1441	565	600	-
11.0412-101	Тумба ДиКом ВЛ-К-014-02	1241	565	600	1xh200, 3xh100
11.0422-101	Тумба ДиКом ВЛ-К-015-02	1441	565	600	1xh300, 4xh100
11.0432-101	Тумба ДиКом ВЛ-К-017-02	1641	565	600	2xh200, 5xh100

Тумба ДиКом ВЛ-К-01*-03



Максимальная нагрузка на полку — 60 кг, на ящик — 30 кг.
Корпус — RAL 7038, дверца и ящики — синий RAL 5012. Укомплектованы столешницей.



Артикул	Наименование	Габаритные размеры, мм			Ящики
		В	Ш	Г	
11.0403-101	Тумба ДиКом ВЛ-К-010-03	824	565	600	-
11.0423-101	Тумба ДиКом ВЛ-К-015-03	824	565	600	1xh300, 4xh100
11.0433-101	Тумба ДиКом ВЛ-К-017-03	1024	565	600	2xh200, 5xh100

Тумба ДиКом ВЛ-К-01*-04

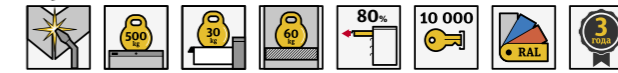

Максимальная нагрузка на полку — 60 кг, на ящик — 30 кг.
Корпус — RAL 7038, дверца и ящики — синий RAL 5012. Укомплектованы столешницей и экраном.



Артикул	Наименование	Габаритные размеры, мм			Ящики
		В	Ш	Г	
11.0404-101	Тумба ДиКом ВЛ-К-010-04	1300	565	600	-
11.0424-101	Тумба ДиКом ВЛ-К-015-04	1300	565	600	1xh300, 4xh100
11.0434-101	Тумба ДиКом ВЛ-К-017-04	1500	565	600	2xh200, 5xh100

Тумба ДиКом ВЛ-К-01*-05



Максимальная нагрузка на полку — 60 кг, на ящик — 30 кг.
Корпус — RAL 7038, дверца и ящики — синий RAL 5012. Укомплектованы столешницей и экраном, а также подставками.



Артикул	Наименование	Габаритные размеры, мм			Ящики
		В	Ш	Г	
11.0405-101	Тумба ДиКом ВЛ-К-010-05	1395	565	600	-
11.0425-101	Тумба ДиКом ВЛ-К-015-05	1395	565	600	1xh300, 4xh100
11.0435-101	Тумба ДиКом ВЛ-К-017-05	1595	565	600	2xh200, 5xh100

Тумба ДиКом ВЛ-К-01*-06

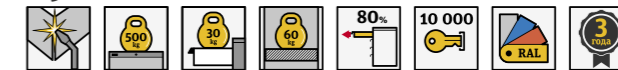

Максимальная нагрузка на полку — 60 кг, на ящик — 30 кг.
Корпус — RAL 7038, дверца и ящики — синий RAL 5012. Укомплектованы столешницей, экраном и электропанелью, а также подставками с цоколем.



Артикул	Наименование	Габаритные размеры, мм			Ящики
		В	Ш	Г	
11.0406-101	Тумба ДиКом ВЛ-К-010-06	1395	565	600	-
11.0426-101	Тумба ДиКом ВЛ-К-015-06	1395	565	600	1xh300, 4xh100
11.0436-101	Тумба ДиКом ВЛ-К-017-06	1595	565	600	2xh200, 5xh100

Тумбы-верстаки ДиКом ВЛ-К

Тумба-верстак ДиКом ВЛ-К-11



Максимальная нагрузка — **750 кг**. Максимальная нагрузка на полку — **60 кг**, на ящик — **30 кг**. Корпус — **RAL 7038**, дверцы и ящики — синий **RAL 5012**. Сверху установлена общая столешница.



Артикул	Наименование	Габаритные размеры, мм			Ящики
		В	Ш	Г	
11.0501-101	Тумба-верстак ДиКом ВЛ-К-11	824	1130	600	1хh300, 4хh100

Тумба-верстак ДиКом ВЛ-К-12



Максимальная нагрузка — **750 кг**. Максимальная нагрузка на полку — **60 кг**, на ящик — **30 кг**. Корпус — **RAL 7038**, дверцы и ящики — синий **RAL 5012**. Сверху установлена общая столешница и экран.



Артикул	Наименование	Габаритные размеры, мм			Ящики
		В	Ш	Г	
11.0502-101	Тумба-верстак ДиКом ВЛ-К-12	1300	1130	600	1хh300, 4хh100

Тумба-верстак ДиКом ВЛ-К-13



Максимальная нагрузка — **750 кг**. Максимальная нагрузка на полку — **60 кг**, на ящик — **30 кг**. Корпус — **RAL 7038**, дверцы и ящики — синий **RAL 5012**. Сверху установлена общая столешница и экран, тумбы стоят на подставках.



Артикул	Наименование	Габаритные размеры, мм			Ящики
		В	Ш	Г	
11.0503-101	Тумба-верстак ДиКом ВЛ-К-13	1395	1130	600	1хh300, 4хh100

Тумба-верстак ДиКом ВЛ-К-14

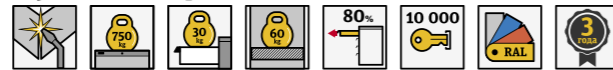

Максимальная нагрузка — **750 кг**. Максимальная нагрузка на полку — **60 кг**, на ящик — **30 кг**. Корпус — **RAL 7038**, дверцы и ящики — синий **RAL 5012**. Сверху установлена общая столешница, экран с кронштейном и светодиодным светильником, а также электропанель. Тумбы стоят на подставках с цоколями.



Артикул	Наименование	Габаритные размеры, мм			Ящики
		В	Ш	Г	
11.0504-101	Тумба-верстак ДиКом ВЛ-К-14	1395	1130	600	1хh300, 4хh100



Тумба-верстак ДиКом ВЛ-К-15

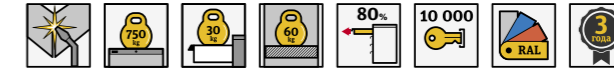

Максимальная нагрузка — **750 кг**. Максимальная нагрузка на полку — **60 кг**, на ящик — **30 кг**. Корпус — **RAL 7038**, дверцы и ящики — синий **RAL 5012**. Сверху установлена общая столешница, высокий экран со светодиодным светильником, а также электропанель.

Артикул	Наименование	Габаритные размеры, мм			Ящики
		В	Ш	Г	
11.0505-101	Тумба-верстак ДиКом ВЛ-К-15	2050	1130	600	1хh300, 4хh100



Тумба-верстак ДиКом ВЛ-К-16



Максимальная нагрузка — **750 кг**. Максимальная нагрузка на полку — **60 кг**, на ящик — **30 кг**. Корпус — **RAL 7038**, дверцы и ящики — синий **RAL 5012**. Сверху установлена общая столешница, высокий экран со светодиодным светильником, а также электропанель. Тумбы стоят на подставках с цоколями.

Артикул	Наименование	Габаритные размеры, мм			Ящики
		В	Ш	Г	
11.0506-101	Тумба-верстак ДиКом ВЛ-К-16	2145	1130	600	1хh300, 4хh100



Коврик в ящик

Рекомендуем дополнить ящики тумб противоскользящим ковриком из маслостойкой резины.

Подробнее на стр. 280.



Наполнение для ящиков тумб

Организовать хранение в ящиках помогут пластиковые лотки различной формы и размера, коврики, а также металлические перегородки. Наполнение для ящиков создано специально под инструментальные тумбы ДиКом и соответствует системе **5S**. Весь ассортимент вы найдете в разделе «Наполнение для ящиков».

Подробнее на стр. 276.

Тумбы инструментальные ДиКом ВЛ-К

Тумба ДиКом ВЛ-К-003

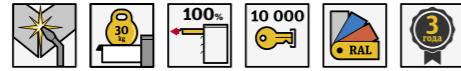

Инструментальная тумба с **3 ящиками: h100, h100, h100**. Используется как подвесной элемент к верстаку ВЛ-К. Сварной корпус и ящики. Ключевой замок **EURO-LOCKS** (Германия). Корпус — **RAL 7038**, ящики — синий **RAL 5012**.



Артикул	Наименование	Габаритные размеры, мм			Вес, кг
		В	Ш	Г	
11.0011-101	ВЛ-К-003 тумба инстр.	400	412	600	22,25

Тумба ДиКом ВЛ-К-009

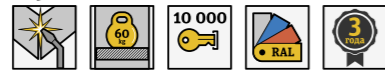

Инструментальная тумба с **распашной дверцей**. Сварной корпус. Может использоваться как подвесной модуль верстака ВЛ-К. Максимальная нагрузка на полку — **60 кг**. Ключевой замок **EURO-LOCKS** (Германия). Корпус — **RAL 7038**, дверца — синий **RAL 5012**.



Артикул	Наименование	Габаритные размеры, мм			Вес, кг
		В	Ш	Г	
11.0012-101	ВЛ-К-009 тумба инстр.	600	565	600	18,85

Тумба ДиКом ВЛ-К-010

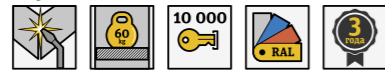

Инструментальная тумба с **распашной дверцей и двумя полками**. Сварной корпус. Может использоваться как модуль верстака ВЛ-К. Максимальная нагрузка на полку — **60 кг**. Ключевой замок **EURO-LOCKS** (Германия). Корпус — **RAL 7038**, дверца — синий **RAL 5012**.



Артикул	Наименование	Габаритные размеры, мм			Вес, кг
		В	Ш	Г	
11.0013-101	ВЛ-К-010 тумба инстр.	800	565	600	23,45

Тумба ДиКом ВЛ-К-014

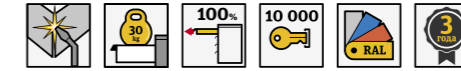

Инструментальная тумба с **4 ящиками: h100, h100, h100, h200**. Сварной корпус и ящики. Может использоваться как подвесной модуль верстака ВЛ-К. Максимальная нагрузка на ящик — **30 кг**. Ключевой замок **EURO-LOCKS** (Германия). Корпус — **RAL 7038**, ящики — синий **RAL 5012**.



Артикул	Наименование	Габаритные размеры, мм			Вес, кг
		В	Ш	Г	
11.0014-101	ВЛ-К-014 тумба инстр.	600	565	600	35,5

Тумба ДиКом ВЛ-К-015

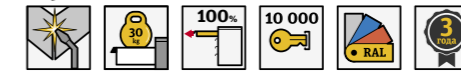

Инструментальная тумба с **5 ящиками: h100, h100, h100, h100, h300**. Сварной корпус и ящики. Может использоваться как модуль верстака ВЛ-К. Максимальная нагрузка на ящик — **30 кг**. Ключевой замок **EURO-LOCKS** (Германия). Корпус — **RAL 7038**, ящики — синий **RAL 5012**.



Артикул	Наименование	Габаритные размеры, мм			Вес, кг
		В	Ш	Г	
11.0015-101	ВЛ-К-015 тумба инстр.	800	565	600	43,65

Тумба ДиКом ВЛ-К-017

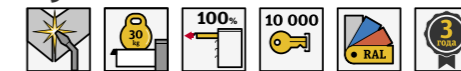

Инструментальная тумба с **7 ящиками: h100, h100, h100, h100, h100, h200, h200**. Сварной корпус и ящики. Максимальная нагрузка на ящик — **30 кг**. Ключевой замок **EURO-LOCKS** (Германия). Корпус — **RAL 7038**, ящики — синий **RAL 5012**.



Артикул	Наименование	Габаритные размеры, мм			Вес, кг
		В	Ш	Г	
11.0016-101	ВЛ-К-017 тумба инстр.	1000	565	600	56,6

Тумбы инструментальные ДиКом ВЛ-К

Элементы тумб ДиКом ВЛ-К



ВЛ-К-01 Комплект колес



Поворотные колеса, два из них с тормозом. Максимальная нагрузка — **400 кг.**

Артикул	Наименование	Габаритные размеры, мм			Вес, кг
		В	Ш	Г	
11.0041-310	ВЛ-К-01 Комплект колес	155	85	163	4,2

Подставка-01/02/03



Металлические подставки для перемещения тумбы погрузчиком. Окрашены эпоксидной краской. Цвет — черный **RAL 9005.**

Артикул	Наименование	Габаритные размеры, мм			Вес, кг
		В	Ш	Г	
10.0051-017	Подставка-01/02/03	95	85	590	6,9

Цоколь-01/06

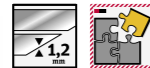

Металлический цоколь устанавливается на магнитах между подставками. Окрашен эпоксидной краской. Цвет — черный **RAL 9005.**

Артикул	Наименование	Габаритные размеры, мм			Вес, кг
		В	Ш	Г	
10.0151-017	Цоколь-01/06	92	565	55	0,8

Столешница-** Ф

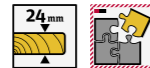

Изготовлена из фанеры **24 мм**, покрыта бесцветным лаком.

Артикул	Наименование	Габаритные размеры, мм			Вес, кг
		В	Ш	Г	
10.0061-301	Столешница-01 Ф	25	565	600	6,4
10.0070-301	Столешница-01 х 2 Ф	25	1130	600	12,3



Лоток-01

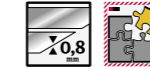

Металлический лоток, укомплектован коврик из маслобензостойкой резины. Лоток окрашен в черный цвет **RAL 9005.**

Артикул	Наименование	Габаритные размеры, мм			Вес, кг
		В	Ш	Г	
10.0031-017	Лоток-01	35	560	600	5,2



Экран на лоток-**

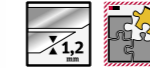

Перфорированный экран может устанавливаться на лоток тумбы. На экран на зацепах крепятся аксессуары. Окрашен в серый **RAL 7038.**

Артикул	Наименование	Габаритные размеры, мм			Вес, кг
		В	Ш	Г	
10.0045-011	Экран на лоток-01/06	476	560	73	3,9
10.0049-011	Экран на лоток 01x2	476	1125	73	7,7



Ручка на лоток-01/06



Устанавливается **на переднюю часть Лотка**. Изготовлена из алюминиевой трубы. Крепится на пластиковые ручки.

Артикул	Наименование	Габаритные размеры, мм			Вес, кг
		В	Ш	Г	
10.0055-000	Ручка на лоток-01/06	58	580	150	0,5



Ручка боковая-01/02/03



Устанавливается **на боковую стенку тумбы**. Изготовлена из алюминиевой трубы. Крепится на пластиковые ручки.

Артикул	Наименование	Габаритные размеры, мм			Вес, кг
		В	Ш	Г	
10.0053-000	Ручка боковая-01/02/03	38	430	76	0,4

Верстаки ДиКом ВЛ-К



Функциональные верстаки для гаражей и автомастерских.

- Максимальная нагрузка на верстак – **750 кг**
- Максимальная нагрузка на экранную конструкцию – **50 кг**
- Максимальная нагрузка на ящик тумбы – **30 кг**
- Максимальная нагрузка на полку тумбы – **60 кг**

Надежность и качество



Сварные элементы

Основные элементы верстака: опоры, тумбы, ящики — полностью сварные. Применение роботизированных сварочных комплексов гарантирует неизменно высокий уровень качества.

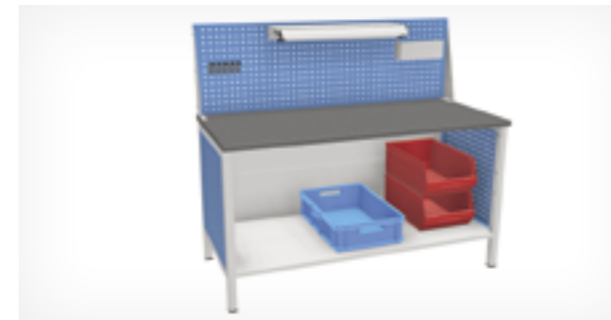

Продуманная конструкция по отличной цене

Модульная конструкция позволяет собрать верстак любой конфигурации, а современное производство обеспечивает наилучшее соотношение цена/качество.

Качественные комплектующие

Немецкие замки **EURO-LOCKS** (Германия), эпоксидная порошковая краска **TEKNOS** (Финляндия), качественные комплектующие и фурнитура ДиКом. Лучше просто нет!

Удобство, порядок, эргономика

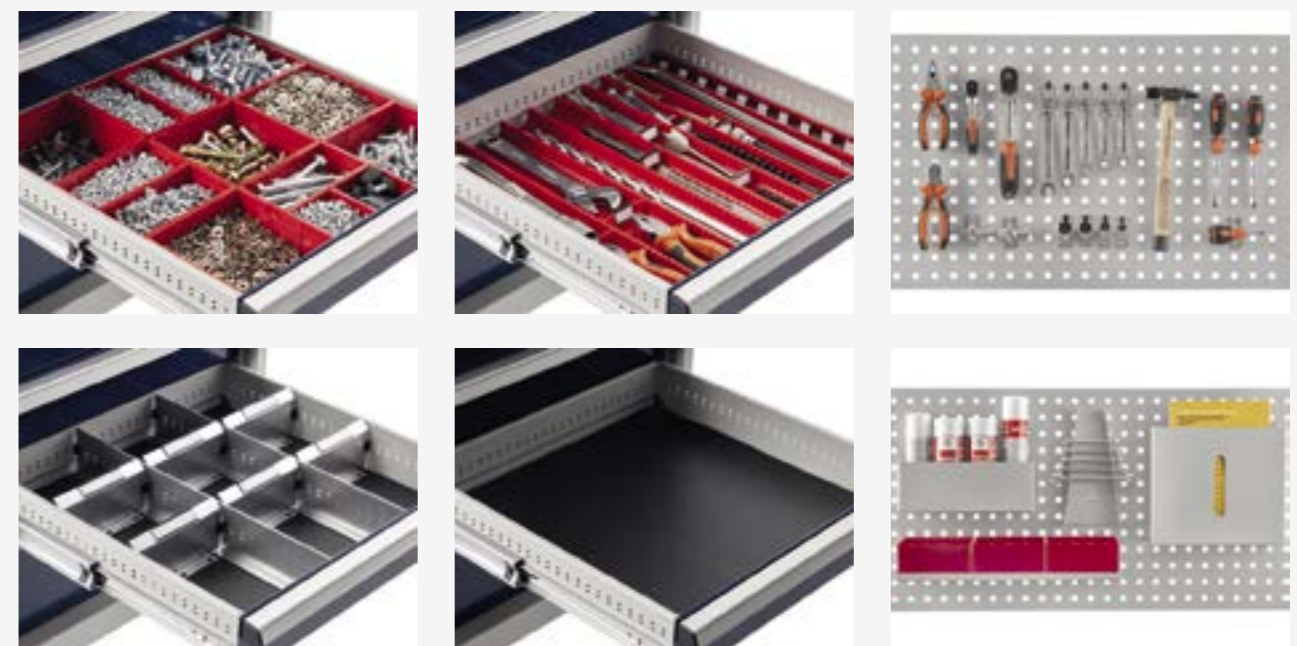

Надежное хранение и быстрый доступ к инструменту и оснастке — благодаря продуманному наполнению для ящиков и аксессуарам на экран. Подробнее см. раздел «Хранение и аксессуары» на стр. 270.

Верстаки ДиКом ВЛ-К



Верстак ДиКом ВЛ-К-100-01



Слесарный верстак на двух опорах.
Оцинкованная столешница.

Артикул	Наименование	Габаритные размеры, мм			Вес, кг
		В	Ш	Г	
11.0201-101	ВЛ-К-100-01 Верстак	825	1000	700	30,3



Верстак ДиКом ВЛ-К-100-02



Слесарный верстак на двух опорах с нижней полкой.
Оцинкованная столешница.

Артикул	Наименование	Габаритные размеры, мм			Вес, кг
		В	Ш	Г	
11.0202-101	ВЛ-К-100-02 Верстак	825	1000	700	37



Верстак ДиКом ВЛ-К-100-03



Слесарный верстак на двух опорах с нижней полкой. В опорах установлены перфорированные панели. Оцинкованная столешница.

Артикул	Наименование	Габаритные размеры, мм			Вес, кг
		В	Ш	Г	
11.0203-101	ВЛ-К-100-03 Верстак	825	1000	700	45,3



Верстак ДиКом ВЛ-К-100-04

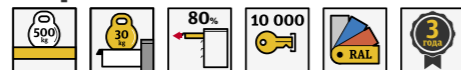

Слесарный верстак на двух опорах с нижней полкой и подвесной тумбой на **3 ящика**. В опорах установлены перфорированные панели. Оцинкованная столешница.

Артикул	Наименование	Габаритные размеры, мм			Вес, кг
		В	Ш	Г	
11.0204-101	ВЛ-К-100-04 Верстак	825	1000	700	67,55



Верстак ДиКом ВЛ-К-100-05

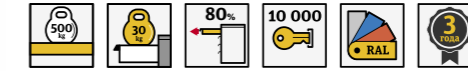

Слесарный верстак на двух опорах с подвесной тумбой **ВЛ-К-014**. В опорах установлены перфорированные панели. Оцинкованная столешница.

Артикул	Наименование	Габаритные размеры, мм			Вес, кг
		В	Ш	Г	
11.0205-101	ВЛ-К-100-05 Верстак	825	1000	700	77,9



Верстак ДиКом ВЛ-К-100-06

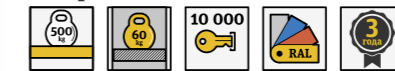

Слесарный верстак на двух опорах с подвесной тумбой **ВЛ-К-009**. В опорах установлены перфорированные панели. Оцинкованная столешница.

Артикул	Наименование	Габаритные размеры, мм			Вес, кг
		В	Ш	Г	
11.0206-101	ВЛ-К-100-06 Верстак	825	1000	700	61,25



Верстак ДиКом ВЛ-К-100-07

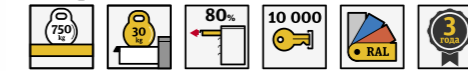

Слесарный верстак с одной опорой и тумбой **ВЛ-К-015**. Оцинкованная столешница.

Артикул	Наименование	Габаритные размеры, мм			Вес, кг
		В	Ш	Г	
11.0207-101	ВЛ-К-100-07 Верстак	825	1000	700	66,8



Верстак ДиКом ВЛ-К-100-08

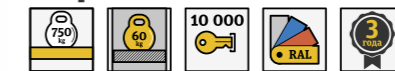

Слесарный верстак с одной опорой и тумбой **ВЛ-К-010**. Оцинкованная столешница.

Артикул	Наименование	Габаритные размеры, мм			Вес, кг
		В	Ш	Г	
11.0208-101	ВЛ-К-100-08 Верстак	825	1000	700	46,6

Верстаки ДиКом ВЛ-К

Верстак ДиКом ВЛ-К-150/200-01



Слесарный верстак на двух опорах.
Оцинкованная столешница.



Артикул	Наименование	Габаритные размеры, мм			Вес, кг
		В	Ш	Г	
11.0231-101	ВЛ-К-150-01 Верстак	825	1500	700	38,3
11.0261-101	ВЛ-К-200-01 Верстак	825	2000	700	46,3

Верстак ДиКом ВЛ-К-150/200-02



Слесарный верстак на двух опорах с нижней полкой.
Оцинкованная столешница.



Артикул	Наименование	Габаритные размеры, мм			Вес, кг
		В	Ш	Г	
11.0232-101	ВЛ-К-150-02 Верстак	825	1500	700	47,7
11.0262-101	ВЛ-К-200-02 Верстак	825	2000	700	59,9

Верстак ДиКом ВЛ-К-150/200-03



Слесарный верстак на двух опорах с нижней полкой. В опорах установлены перфорированные панели.
Оцинкованная столешница.



Артикул	Наименование	Габаритные размеры, мм			Вес, кг
		В	Ш	Г	
11.0233-101	ВЛ-К-150-03 Верстак	825	1500	700	56,9
11.0263-101	ВЛ-К-200-03 Верстак	825	2000	700	70,5

Верстак ДиКом ВЛ-К-150/200-04

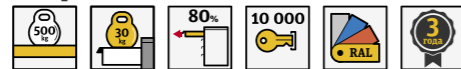

Слесарный верстак на двух опорах с нижней полкой и подвесной тумбой на 3 ящика. В опорах установлены перфорированные панели.
Оцинкованная столешница.



Артикул	Наименование	Габаритные размеры, мм			Вес, кг
		В	Ш	Г	
11.0234-101	ВЛ-К-150-04 Верстак	825	1500	700	79,15
11.0264-101	ВЛ-К-200-04 Верстак	825	2000	700	92,75

Верстак ДиКом ВЛ-К-150/200-05

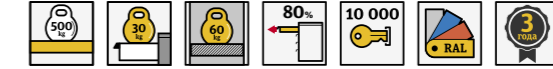

Слесарный верстак на двух опорах с нижней полкой и двумя подвесными тумбами: ВЛ-К-014 и ВЛ-К-009. В опорах установлены перфорированные панели. Оцинкованная столешница.



Артикул	Наименование	Габаритные размеры, мм			Вес, кг
		В	Ш	Г	
11.0235-101	ВЛ-К-150-05 Верстак	825	1500	700	107,45
11.0265-101	ВЛ-К-200-05 Верстак	825	2000	700	119,65

Верстак ДиКом ВЛ-К-150/200-06

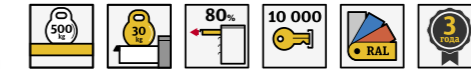

Слесарный верстак с одной опорой и тумбой ВЛ-К-015.
Оцинкованная столешница.



Артикул	Наименование	Габаритные размеры, мм			Вес, кг
		В	Ш	Г	
11.0236-101	ВЛ-К-150-06 Верстак	825	1500	700	74,8
11.0266-101	ВЛ-К-200-06 Верстак	825	2000	700	82,8

Верстак ДиКом ВЛ-К-150/200-07

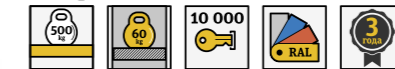

Слесарный верстак с одной опорой и тумбой ВЛ-К-010. Оцинкованная столешница.



Артикул	Наименование	Габаритные размеры, мм			Вес, кг
		В	Ш	Г	
11.0237-101	ВЛ-К-150-07 Верстак	825	1500	700	54,6
11.0267-101	ВЛ-К-200-07 Верстак	825	2000	700	62,6

Верстак ДиКом ВЛ-К-150/200-08

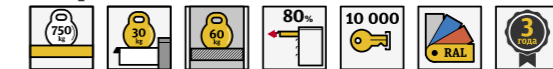

Слесарный верстак на двух тумбах: ВЛ-К-010 и ВЛ-К-015. Полка-стенка в комплекте. Оцинкованная столешница.



Артикул	Наименование	Габаритные размеры, мм			Вес, кг
		В	Ш	Г	
11.0238-101	ВЛ-К-150-08 Верстак	825	1500	700	94,45
11.0268-101	ВЛ-К-200-08 Верстак	825	2000	700	106,25

Верстаки ДиКом ВЛ-К

Верстак ДиКом ВЛ-К-150/200-09

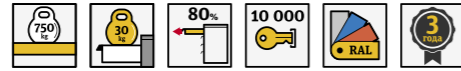

Слесарный верстак на двух тумбах **ВЛ-К-015**. Полка-стенка в комплекте. Оцинкованная столешница.



Артикул	Наименование	Габаритные размеры, мм			Вес, кг
		В	Ш	Г	
11.0239-101	ВЛ-К-150-09 Верстак	825	1500	700	114,65
11.0269-101	ВЛ-К-200-09 Верстак	825	2000	700	126,45

Верстак ДиКом ВЛ-К-150/200-10



Слесарный верстак на двух тумбах **ВЛ-К-010**. Полка-стенка в комплекте. Оцинкованная столешница.



Артикул	Наименование	Габаритные размеры, мм			Вес, кг
		В	Ш	Г	
11.0240-101	ВЛ-К-150-10 Верстак	825	1500	700	74,25
11.0270-101	ВЛ-К-200-10 Верстак	825	2000	700	86,05

Экран ДиКом ВЛ-К-100/150/200-Э1

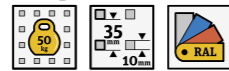

Перфорированный экран для размещения навесных аксессуаров. В комплекте один экран и комплект упоров. Максимальная нагрузка — **50 кг**.



Артикул	Наименование	Габаритные размеры, мм			Вес, кг
		В	Ш	Г	
11.0221-101	ВЛ-К-100-Э1 Экран	477	1000	152	5,4
11.0251-101	ВЛ-К-150-Э1 Экран	477	1500	152	7,3
11.0281-101	ВЛ-К-200-Э1 Экран	477	2000	152	8,9

Экран ДиКом ВЛ-К-100/150/200-Э2

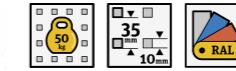

Перфорированный экран для размещения навесных аксессуаров. В комплекте один экран, комплект упоров, 2 стойки, 2 консоли, переключатель-направляющая. Максимальная нагрузка — **50 кг**.

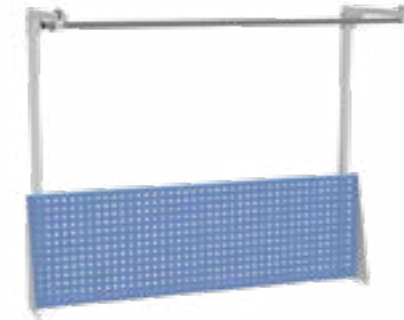

Артикул	Наименование	Габаритные размеры, мм			Вес, кг
		В	Ш	Г	
11.0222-101	ВЛ-К-100-Э2 Экран	1240	1000	152	12,3
11.0252-101	ВЛ-К-150-Э2 Экран	1240	1500	152	14,85
11.0282-101	ВЛ-К-200-Э2 Экран	1240	2000	152	16,85

Экран ДиКом ВЛ-К-100/150/200-Э3



Перфорированный экран для размещения навесных аксессуаров. В комплекте два экрана, комплект упоров, 2 стойки, 2 консоли, переключатель-направляющая. Максимальная нагрузка — **50 кг**.

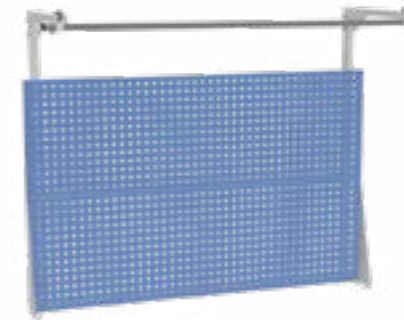

Артикул	Наименование	Габаритные размеры, мм			Вес, кг
		В	Ш	Г	
11.0223-101	ВЛ-К-100-Э3 Экран	1240	1000	152	16,3
11.0253-101	ВЛ-К-150-Э3 Экран	1240	1500	152	20,75
11.0283-101	ВЛ-К-200-Э3 Экран	1240	2000	152	24,35

Не забудьте про навесные аксессуары

Различные лотки, полки, крючки, держатели вы найдете в разделе «Аксессуары к экранам», стр. 272.



Наполнение для ящиков тумб

Организовать хранение в ящиках помогут пластиковые лотки различной формы и размера, коврики, а также металлические перегородки. Наполнение для ящиков создано специально под инструментальные тумбы ДиКом и соответствует системе **5S**. Весь ассортимент вы найдете в разделе «Наполнение для ящиков».

Подробнее на стр. 276.



Светодиодный светильник и электропанель на рабочее место

Подвесные светильники шириной **750** и **1350** мм, сетевой фильтр на **6 розеток с USB**. Подробнее на стр. 43.



Верстаки ДиКом ВЛ-К

Консоль

- > На консоли устанавливается перекладина-направляющая.
- > изготовлена из стали **2,0 мм**.

ВЛ Стойки экрана

- > Используется для высоких экранов с консолями.
- > изготовлены из стали **2,0 мм**.

ВЛ-К Экран

Комплект упоров

ВЛ-К Столешница

С кожухом из оцинкованной стали.

ВЛ-К Тумба

Верстак можно установить на инструментальную тумбу с ящиками **ВЛ-К-015** или распашными дверцами **ВЛ-К-010**.

Подвесная тумба

В качестве подвесных тумб могут выступать тумбы **ВЛ-К-003**, **ВЛ-К-014** и **ВЛ-К-009**.

Полка-Стенка

При двухтумбовой компоновке верстака используется вместо панели промежуточной.

Перекладина-направляющая

- > Используется для навесного оборудования.
- > Регулируется по глубине вылета.
- > Можно поставить несколько штук.

Светодиодный Светильник ДиКом

- > Обеспечивает освещенность на рабочей поверхности **1200 Лх**.
- > Регулируется по наклону, имеет диммер.

ВЛ-К Экран

Квадратная перфорация **10x10** с шагом **35**.

ВЛ-К Косынка для опоры

Для придания дополнительной жесткости без использования панелей промежуточных.

ВЛ-К Панель облицовочная к опоре

ВЛ-К Опора

Верстак можно установить на опоры и/или сварные тумбы с ящиками или полками.

Панель промежуточная

- > Используется для придания жесткости конструкции.
- > Одновременно является задней сплошной стенкой или нижней полкой.

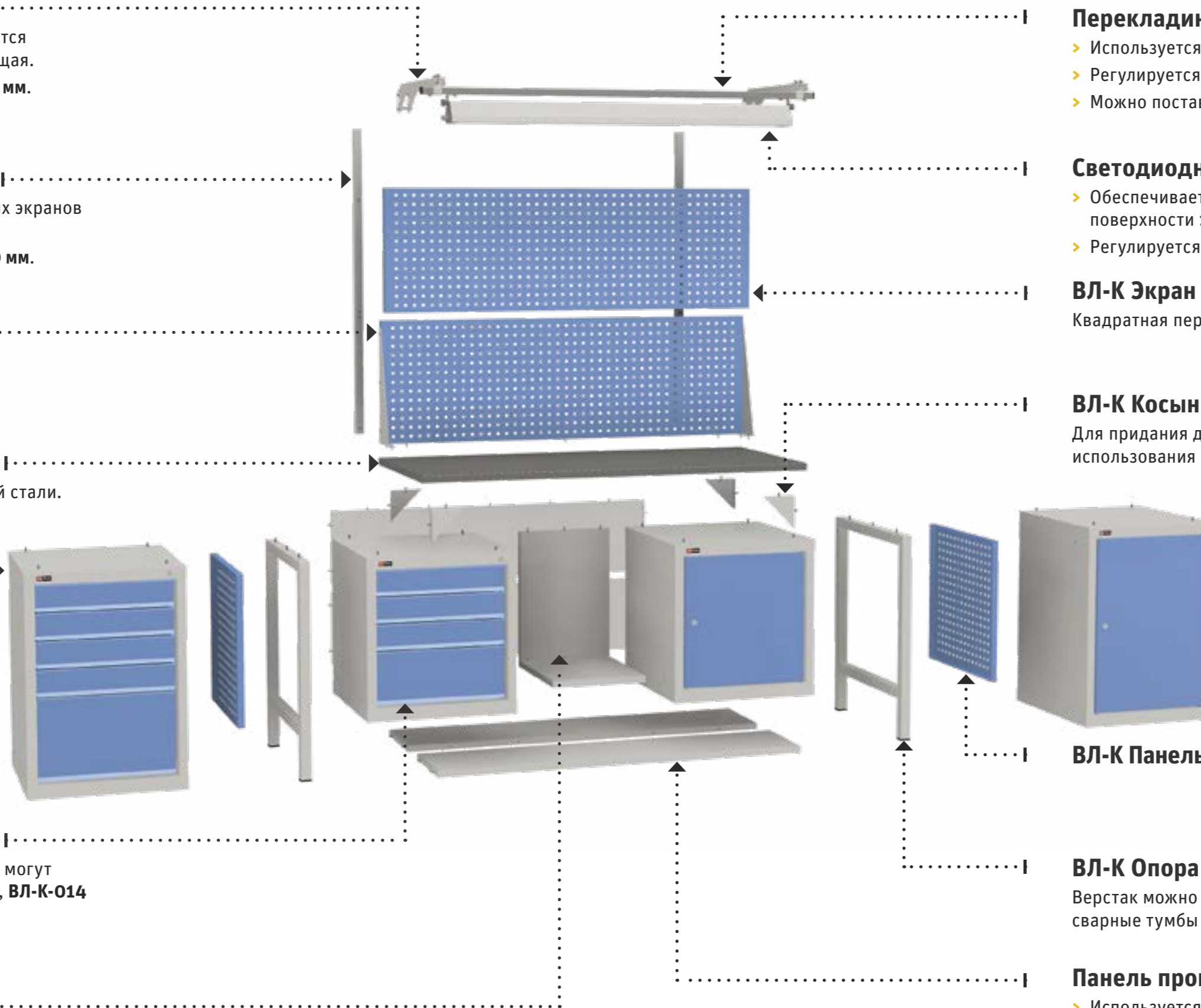

Верстаки ДиКом ВЛ-К

Элементы верстаков ДиКом ВЛ-К



ВЛ-К Опора



Сварная опора под верстак. Окрашена эпоксидной порошковой краской, цвет **RAL 7038**.

Артикул	Наименование	Габаритные размеры, мм			Вес, кг
		В	Ш	Г	
11.0001-011	ВЛ-К Опора	800	40	660	6,1



Косынка для опоры ВЛ-К



Устанавливается для дополнительной жесткости верстака. Окрашена эпоксидной порошковой краской, цвет **RAL 7038**.

Артикул	Наименование	Габаритные размеры, мм			Вес, кг
		В	Ш	Г	
11.0002-011	ВЛ-К Косынка для опоры	120	120	26	0,2



ВЛ-К Панель облицовочная к опоре



Перфорированная декоративная панель. Окрашена эпоксидной порошковой краской, цвет **RAL 5012**.

Артикул	Наименование	Габаритные размеры, мм			Вес, кг
		В	Ш	Г	
11.0003-014	ВЛ-К Панель облицовочная к опоре	560	25	560	2,7



ВЛ-К-100/150/200 Столешница

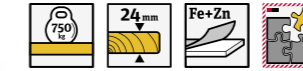

Оцинкованная столешница, 24 мм.

Артикул	Наименование	Габаритные размеры, мм			Вес, кг
		В	Ш	Г	
11.0021-302	ВЛ-К-100 Столешница	27	1000	700	19
11.0022-302	ВЛ-К-150 Столешница	27	1500	700	29
11.0023-302	ВЛ-К-200 Столешница	27	2000	700	38



ВЛ-К-150/200 Полка-Стенка



Используется вместо панели промежуточной при двухтумбовой комплектации верстака. Окрашена эпоксидной порошковой краской, цвет **RAL 7038**.

Артикул	Наименование	Габаритные размеры, мм			Вес, кг
		В	Ш	Г	
11.0007-011	ВЛ-К-150 Полка-Стенка	537	370	475	3,35
11.0008-011	ВЛ-К-200 Полка-Стенка	537	870	475	7,15



ВЛ-К-100/150/200 Панель промежуточная



Для придания жесткости верстаку. Одновременно является задней стенкой или нижней полкой.

Окрашена эпоксидной порошковой краской, цвет **RAL 7038**.

Артикул	Наименование	Габаритные размеры, мм			Вес, кг
		В	Ш	Г	
11.0004-011	ВЛ-К-100 Панель промежуточная	315	920	25	2,5
11.0005-011	ВЛ-К-150 Панель промежуточная	315	1420	25	3,8
11.0006-011	ВЛ-К-200 Панель промежуточная	315	1920	25	5

Верстаки ДиКом ВЛ-К

Тумба ДиКом ВЛ-К-003

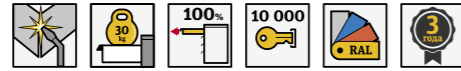

Инструментальная тумба с **3 ящиками: h100, h100, h100**. Используется как подвесной элемент к верстаку ВЛ-К. Сварной корпус и ящики. Ключевой замок **EURO-LOCKS** (Германия). Корпус — **RAL 7038**, ящики — синий **RAL 5012**.

Артикул	Наименование	Габаритные размеры, мм			Вес, кг
		В	Ш	Г	
11.0011-101	ВЛ-К-003 тумба INSTR.	400	412	600	22,25

Тумба ДиКом ВЛ-К-009

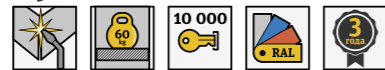

Инструментальная тумба с **распашной дверцей**. Сварной корпус. Может использоваться как подвесной модуль верстака ВЛ-К. Максимальная нагрузка на полку — **60 кг**. Ключевой замок **EURO-LOCKS** (Германия). Корпус — **RAL 7038**, дверца — синий **RAL 5012**.

Артикул	Наименование	Габаритные размеры, мм			Вес, кг
		В	Ш	Г	
11.0012-101	ВЛ-К-009 тумба INSTR.	600	565	600	18,85

Тумба ДиКом ВЛ-К-010



Инструментальная тумба с **распашной дверцей и двумя полками**. Сварной корпус. Может использоваться как модуль верстака ВЛ-К. Максимальная нагрузка на полку — **60 кг**. Ключевой замок **EURO-LOCKS** (Германия). Корпус — **RAL 7038**, дверца — синий **RAL 5012**.

Артикул	Наименование	Габаритные размеры, мм			Вес, кг
		В	Ш	Г	
11.0013-101	ВЛ-К-010 тумба INSTR.	800	565	600	23,45

Тумба ДиКом ВЛ-К-014

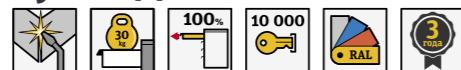

Инструментальная тумба с **4 ящиками: h100, h100, h100, h200**. Сварной корпус и ящики. Может использоваться как подвесной модуль верстака ВЛ-К. Максимальная нагрузка на ящик — **30 кг**. Ключевой замок **EURO-LOCKS** (Германия). Корпус — **RAL 7038**, ящики — синий **RAL 5012**.

Артикул	Наименование	Габаритные размеры, мм			Вес, кг
		В	Ш	Г	
11.0014-101	ВЛ-К-014 тумба INSTR.	600	565	600	35,5



Тумба ДиКом ВЛ-К-015

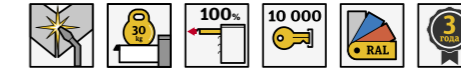

Инструментальная тумба с **5 ящиками: h100, h100, h100, h100, h300**. Сварной корпус и ящики. Может использоваться как модуль верстака ВЛ-К. Максимальная нагрузка на ящик — **30 кг**. Ключевой замок **EURO-LOCKS** (Германия). Корпус — **RAL 7038**, ящики — синий **RAL 5012**.

Артикул	Наименование	Габаритные размеры, мм			Вес, кг
		В	Ш	Г	
11.0015-101	ВЛ-К-015 тумба INSTR.	800	565	600	43,65

ВЛ-К-100/150/200 Экран



Перфорированный экран для размещения навесных аксессуаров. Окрашен эпоксидной порошковой краской, цвет **RAL 5012**.

Артикул	Наименование	Габаритные размеры, мм			Вес, кг
		В	Ш	Г	
11.0032-014	ВЛ-К-100 Экран	476	990	35	3,7
11.0033-014	ВЛ-К-150 Экран	476	1490	35	5,4
11.0034-014	ВЛ-К-200 Экран	476	1990	35	7,1

ВЛ-К Экран Комплект упоров



Упоры из металла **1,5 мм** для крепления экранов к верстаку. Окрашены эпоксидной порошковой краской, цвет **RAL 7038**.

Артикул	Наименование	Габаритные размеры, мм			Вес, кг
		В	Ш	Г	
11.0031-011	ВЛ-К Экран Комплект упоров	450	30	150	1,1

Тиски слесарные



Тиски слесарные **T-160СМ** предназначены для закрепления деталей при проведении слесарных работ. Сменные губки шириной **160 мм**. Могут устанавливаться на верстаки ДиКом — вращаются и фиксируются в любом положении. Метизы для крепления к столешнице в комплект не входят.

Артикул	Габаритные размеры, мм			Ширина губок, мм	Вес, кг
	В	Ш	Г		
19.0130-000	220	235	458	160	27

Верстаки ДиКом ВЛ-К



ВЛ Стойки экрана



Экраны высотой более **476 мм** крепятся на вертикальные стойки. Изготовлены из прочной листовой стали.

Артикул	Наименование	Габаритные размеры, мм			Вес, кг
		В	Ш	Г	
12.0032-011	ВЛ Стойка экрана (2 шт.), комплект	1240	33	32	3,2

Консоль

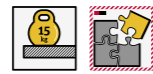

На консоли крепится перекладина-направляющая для установки освещения и дополнительного оборудования. Максимальная нагрузка — **15 кг**.

Артикул	Наименование	Габаритные размеры, мм			Комплект	Вес, кг
		В	Ш	Г		
10.0082-011	Консоль, 2 шт.	105	34	502	2 шт.	2

Перекладина-направляющая



Для крепления светильника и дополнительного подвешенного оборудования. На консоль можно установить две перекладины, если необходимо повесить и светильник, и оборудование.

Артикул	Наименование	Габаритные размеры, мм			Вес, кг
		В	Ш	Г	
10.0087-100	Перекладина-направляющая 100	25	1000	25	1,35
10.0088-100	Перекладина-направляющая 150	25	1500	25	2
10.0089-100	Перекладина-направляющая 200	25	2000	25	2,4



Бегунок



Для крепления подвешенного оборудования на перекладину-направляющую.

Артикул	Габаритные размеры, мм			Вес, кг
	В	Ш	Г	
19.0001-100	50	75	20	0,5

Светильник светодиодный ДиКом 30.01.700/60.01.1300



Энергосберегающий светодиодный светильник. Обеспечивает освещенность **1200 Lx** на рабочей поверхности верстака. Диммер, кнопка вкл/выкл на торце, регулировка угла наклона. Кабель — **3 метра**.

Артикул	Наименование	Габаритные размеры, мм			Вес, кг
		В	Ш	Г	
10.0091-000	Светильник светодиод. 30.01.700	72	750	94	3,4
10.0092-000	Светильник светодиод. 60.01.1300	72	1350	94	5,1



Электропанель



В комплект электропанели входят сетевой фильтр и металлический кронштейн для крепления на экран. В корпусе фильтра расположены **6 розеток Schuko, 4 USB-порта, 2 зарядки USB 5V 2A**, трансформатор. Корпус фильтра сделан из пластика и алюминия. Провод длиной **1,8 м**.

Артикул	Наименование	Габаритные размеры ложемента, мм			Вес, кг
		В	Ш	Г	
10.0110-030	Сетевой фильтр настольный	64	480	95	1,4
10.0110-031	Электропанель на экран	77	483	108	2,8



Шкафы инструментальные ДиКом ВЛ-К

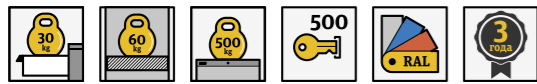

Надежные шкафы для хранения инструмента в мастерских

- > Максимальная нагрузка на шкаф — **500 кг.**
- > Максимальная нагрузка на ящик — **30 кг.**
- > Максимальная нагрузка на полку — **60 кг.**

Преимущества



Сварные ящики

Ящики полностью сварные. Неизменно высокий уровень качества обеспечивается роботизированной сваркой.



Качественные комплектующие

Замки **EURO-LOCKS** (Германия), эпоксидная порошковая краска **TEKNOS** (Финляндия), телескопические направляющие ДиКом.



Продуманная конструкция

Модульная конструкция позволяет собрать шкаф любой конфигурации, а размеры позволяют использовать весь ассортимент пластиковой тары.

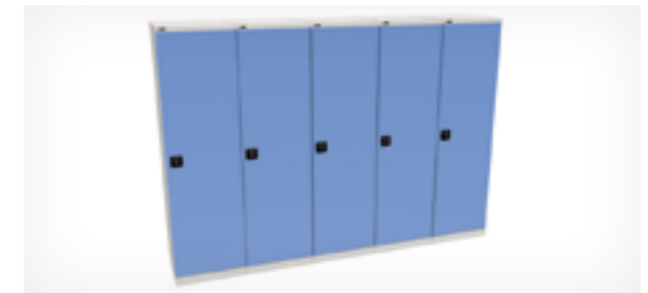

Внешний вид и удобство

Шкафы можно установить в непрерывную линию. Глянцевая краска позволяет производить уборку гораздо быстрее.

Удобство, порядок, эргономика

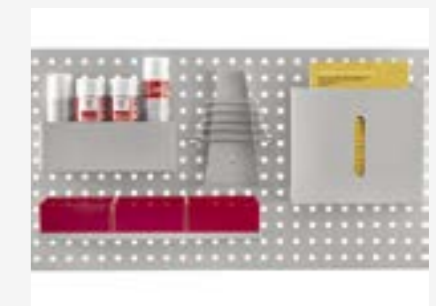
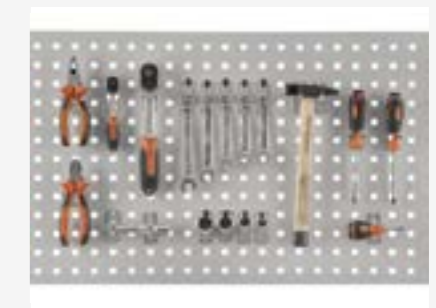

Надежное хранение и быстрый доступ к инструменту и оснастке — благодаря продуманному наполнению для ящиков и аксессуарам на экран. Подробнее см. раздел «Хранение и аксессуары» на стр. 270.

Шкафы инструментальные ДиКом ВЛ-К



ВЛ-К-050-01 Шкаф инструментальный

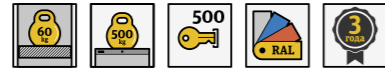

Шкаф инструментальный. Укомплектован 4 оцинкованными полками.

Артикул	Наименование	Габаритные размеры, мм			Вес, кг
		В	Ш	Г	
11.0301-101	ВЛ-К-050-01 Шкаф	2000	565	625	44,75



ВЛ-К-050-02 Шкаф инструментальный



Шкаф инструментальный. Укомплектован 4 перфорированными экранами.

Артикул	Наименование	Габаритные размеры, мм			Вес, кг
		В	Ш	Г	
11.0302-101	ВЛ-К-050-02 Шкаф	2000	565	625	51,35



ВЛ-К-050-03 Шкаф инструментальный

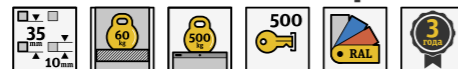

Шкаф инструментальный. Укомплектован 2 перфорированными экранами и 3 оцинкованными полками.

Артикул	Наименование	Габаритные размеры, мм			Вес, кг
		В	Ш	Г	
11.0303-101	ВЛ-К-050-03 Шкаф	2000	565	625	50,1



ВЛ-К-050-04 Шкаф инструментальный



Шкаф инструментальный. Укомплектован 2 перфорированными экранами, 3 оцинкованными полками, 1 выдвижным ящиком.

Артикул	Наименование	Габаритные размеры, мм			Вес, кг
		В	Ш	Г	
11.0304-101	ВЛ-К-050-04 Шкаф	2000	565	625	57



ВЛ-К-050-05 Шкаф инструментальный

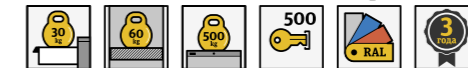

Шкаф инструментальный. Укомплектован 4 оцинкованными полками, 2 выдвижными ящиками.

Артикул	Наименование	Габаритные размеры, мм			Вес, кг
		В	Ш	Г	
11.0305-101	ВЛ-К-050-05 Шкаф	2000	565	625	58,55



ВЛ-К-050-06 Шкаф инструментальный

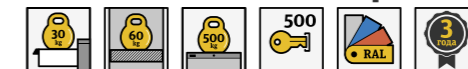

Шкаф инструментальный. Укомплектован 3 оцинкованными полками, 3 выдвижными ящиками.

Артикул	Наименование	Габаритные размеры, мм			Вес, кг
		В	Ш	Г	
11.0306-101	ВЛ-К-050-06 Шкаф	2000	565	625	63,4

Шкафы инструментальные ДиКом ВЛ-К



ВЛ-К-050-07 Шкаф инструментальный

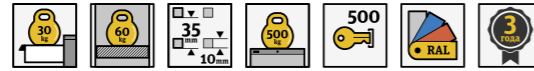

Шкаф инструментальный. Укомплектован 2 перфорированными экранами, 2 оцинкованными полками, 3 выдвижными ящиками.

Артикул	Наименование	Габаритные размеры, мм			Вес, кг
		В	Ш	Г	
11.0307-101	ВЛ-К-050-07 Шкаф	2000	565	625	68,75



ВЛ-К-050-08 Шкаф инструментальный

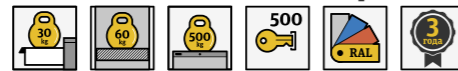

Шкаф инструментальный. Укомплектован 3 оцинкованными полками, 5 выдвижными ящиками.

Артикул	Наименование	Габаритные размеры, мм			Вес, кг
		В	Ш	Г	
11.0308-101	ВЛ-К-050-08 Шкаф	2000	565	625	77,2



ВЛ-К-050-09 Шкаф инструментальный



Шкаф инструментальный. Укомплектован 2 оцинкованными полками и гардеробным комплектом.

Артикул	Наименование	Габаритные размеры, мм			Вес, кг
		В	Ш	Г	
11.0309-101	ВЛ-К-050-09 Шкаф	2000	565	625	42

ВЛ-К Комплект гардеробный



Артикул	Наименование	Габаритные размеры, мм			Вес, кг
		В	Ш	Г	
11.0054-011	ВЛ-К Комплект гардеробный	75	528	560	1,35

Элементы шкафов ДиКом ВЛ-К



Шкаф ДиКом ВЛ-К-050

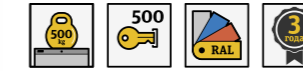

Шкаф инструментальный без наполнения. Замок **EURO-LOCKS** (Германия).

Артикул	Наименование	Габаритные размеры, мм			Вес, кг
		В	Ш	Г	
11.0050-101	ВЛ-К-050 Шкаф	2000	565	625	36,55

ВЛ-К-05 Ящик



Сварной ящик на направляющих полного выдвижения. Максимальная нагрузка — **30 кг**. Окрашен эпоксидной порошковой краской, цвет **RAL 5012**.

Артикул	Наименование	Габаритные размеры, мм			Вес, кг
		В	Ш	Г	
11.0051-014	ВЛ-К-05 Ящик	148	528	560	6,9



ВЛ-К-05 Полка

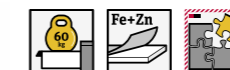

Полка оцинкованная. Максимальная нагрузка — **60 кг**.

Артикул	Наименование	Габаритные размеры, мм			Вес, кг
		В	Ш	Г	
11.0052-100	ВЛ-К-05 Полка ЦИНК	37	560	560	2,05



ВЛ-К-05 Экран



Перфорированный экран для навесных аксессуаров. Окрашен эпоксидной порошковой краской, цвет **RAL 5012**.

Артикул	Наименование	Габаритные размеры, мм			Вес, кг
		В	Ш	Г	
11.0053-014	ВЛ-К-05 Экран	449	548	35	3,7

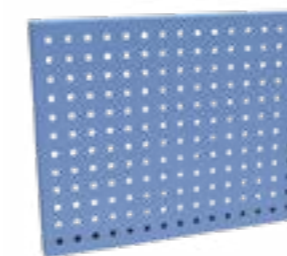

Тележки ДиКом ВЛТ-К



Легкая и надежная тележка для перемещения грузов

- > Максимальная нагрузка на тележку — **180 кг.**
- > Максимальная нагрузка на полку — **60 кг.**



Тележка ДиКом ВЛТ-К-010



Металлическая сборно-разборная тележка для перевозки грузов. Максимальная нагрузка на тележку — **180 кг.** Максимальная нагрузка на полку — **60 кг.** Окрашена эпоксидной порошковой краской. Цвет — серый **RAL 7038**, синий **RAL 5012**.

Артикул	Наименование	Габаритные размеры, мм			Вес, кг
		В	Ш	Г	
11.0110-101	ВЛТ-К-010 Тележка	840	465	465	16,25



Тележка ДиКом ВЛТ-К-030



Металлическая сборно-разборная тележка для перевозки грузов. Максимальная нагрузка на тележку — **180 кг.** Максимальная нагрузка на полку — **60 кг.** Окрашена эпоксидной порошковой краской. Цвет — серый **RAL 7038**, синий **RAL 5012**.

Артикул	Наименование	Габаритные размеры, мм			Вес, кг
		В	Ш	Г	
11.0130-101	ВЛТ-К-030 Тележка	840	925	465	22,5

Коврик-**



Противоскользящий коврик из маслобензостойкой резины. Рекомендуется класть на дно полки.

Артикул	Наименование	Габаритные размеры, мм			Вес, кг
		В	Ш	Г	
19.0021-000	Коврик-01	3	459	459	0,55
19.0023-000	Коврик-03/05	3	918	459	1,15



Пластиковые ящики и лотки

Дополните тележку ящиками и лотками из качественного пластика.

- > Пластиковая тара — см. стр. 258.
- > Комплекты лотков — см. стр. 276.



Серия средняя ДиКом ВЛ



Нагрузка:

- > на тумбу — 1500 кг
- > на ящик — 60 кг
- > на полку — 100 кг



**Тумбы
ДиКом ВЛ54**

Нагрузка:

- > на верстак — 1500 кг
- > на ящик — 60 кг
- > на полку — 100 кг



**Верстаки
ДиКом ВЛ70**

Нагрузка:

- > на шкаф — 800 кг
- > на ящик — 60 кг
- > на полку — 100 кг



**Шкафы
ДиКом ВЛ 86**

Нагрузка:

- > на тележку — 500 кг
- > на полку — 100 кг



**Тележки
ДиКом ВЛТ 96**

Тумбы инструментальные ДиКом ВЛ

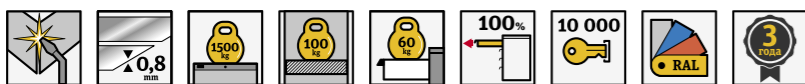

Идеальное решение для хранения инструмента в мастерских и на производстве

- Максимальная нагрузка на тумбу — **1500 кг.**
- Максимальная нагрузка на ящик тумбы — **60 кг.**
- Максимальная нагрузка на полку тумбы — **100 кг.**

Надежность и качество



Сварная конструкция

Корпуса тумб и ящики полностью сварные. Применение роботизированных сварочных комплексов гарантирует неизменно высокий уровень качества.



Выгодное использование внутреннего пространства

Ящики полного выдвижения на шариковых направляющих позволяют удобно работать с внутренним пространством тумбы. Дверцы открываются на **120** градусов.

Качественные комплектующие

Замки **EURO-LOCKS** (Германия, **10 000** комбинаций), поворотные колеса с качественной резиной **TENTE** (Германия), эпоксидная порошковая краска **TEKNOS** (Финляндия) качественные комплектующие и фурнитура ДиКом.

Удобство, порядок, эргономика

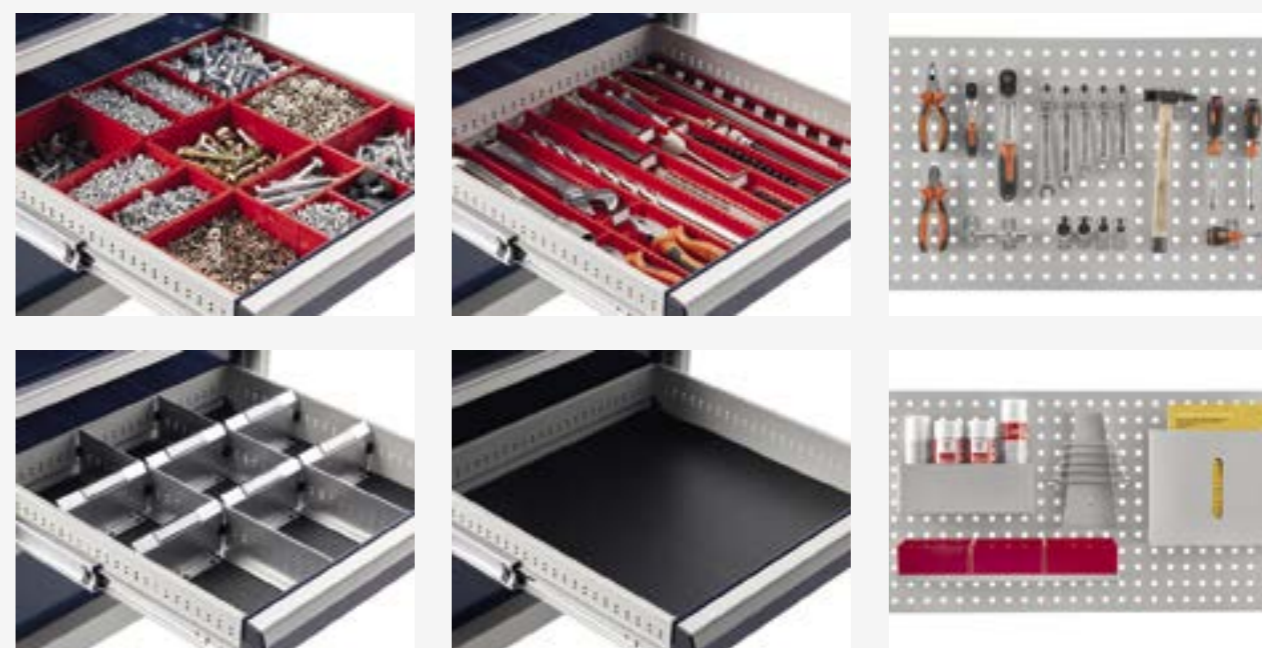

Надежное хранение и быстрый доступ к инструменту и оснастке — благодаря продуманному наполнению для ящиков и аксессуарам на экран. Подробнее см. раздел «Хранение и аксессуары» на стр. 270.

Модульность и вариативность



Ручки из алюминия

Эргономичные ручки из алюминия с креплениями из качественного пластика. Ручки устанавливаются сбоку тумбы или на лоток.



Устанавливаются на подставки

Тумбы можно установить на металлические подставки для перемещения рохлей. Подставки можно закрыть металлическим цоколем.



Столешница

Столешница из фанеры 24 мм.



Устанавливаются друг на друга

Установив тумбы друг на друга с помощью комплекта для соединения, вы получите вместительный инструментальный шкаф.



Установка на колеса

Тумба на колесах — удобная передвижная рабочая станция. Максимальная статическая нагрузка на колеса — **1000 кг**, динамическая — **750 кг**.



Лотки с экраном

На перфорированные экраны на зацепах навешиваются держатели, крючки, лотки, полки.



Эпоксидная краска с высоким уровнем глянца

Весь процесс покраски происходит на автоматической линии с применением лучших материалов и оборудования. Порошковая краска — эпоксидная, более стойкая к механическим воздействиям и агрессивным жидкостям. Гладкая краска с уровнем глянца **70%** обеспечивает не только безупречный внешний вид, но и хорошо чистится, сокращая время на уборку.

Тумбы инструментальные ДиКом ВЛ

Экран

Экран с квадратной перфорацией 10x10 мм и шагом 35 мм.

Лоток

Металлический лоток с резиновым ковриком, отбортовки с 4 сторон.

Столешница Ф

Изготовлена из фанеры 24 мм.

Ручка

- > Ручка боковая.
- > Ручка на лоток передняя.

Тумбы ВЛ

- > Тумбы с ящиками полного выдвижения.
- > Тумбы с распашными дверьми и полками.

Подставка

Для перемещения тумб рохлей или погрузчиком.

Цоколь

Устанавливается между подставками.

ВЛ Комплект колес

- > Максимальная динам. нагрузка — **750 кг**.
- > Максимальная статич. нагрузка — **1000 кг**.

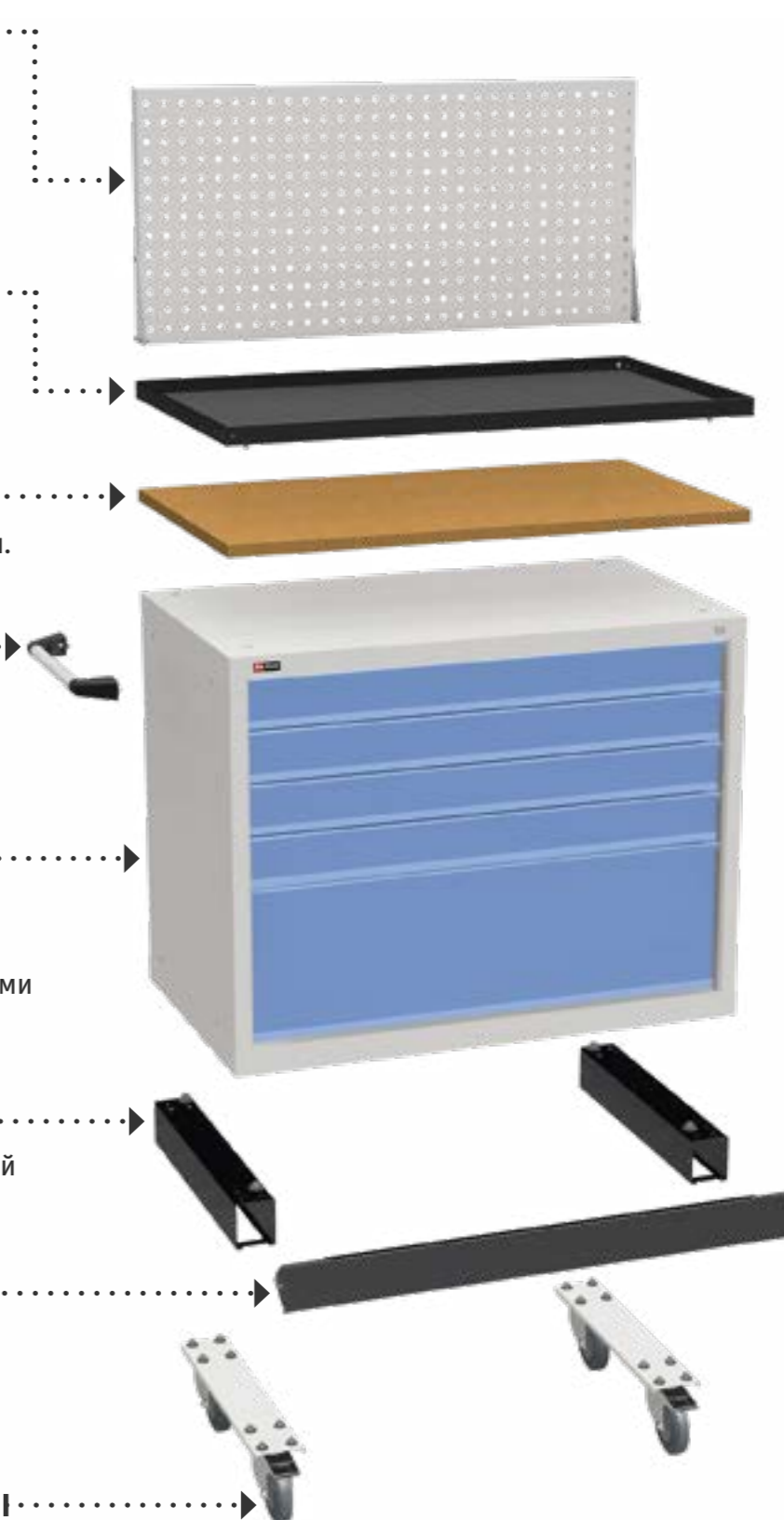

Тумбы инструментальные ДиКом ВЛ

Тумба ДиКом ВЛ-01*-01

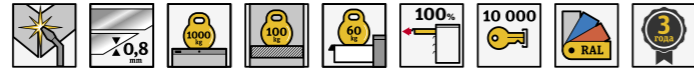

Максимальная нагрузка на полку — **100 кг**, на ящик — **60 кг**.
Корпус — **RAL 7038**, дверца и ящики — синий **RAL 5012**. Укомплектованы колесами, лотком, ручкой на лоток.



Артикул	Наименование	Габаритные размеры, мм			Ящики
		В	Ш	Г	
12.0401-101	Тумба ДиКом ВЛ-010-01	992	565	600	-
12.0411-101	Тумба ДиКом ВЛ-014-01	792	565	600	1xh200, 3xh100
12.0421-101	Тумба ДиКом ВЛ-015-01	992	565	600	1xh300, 4xh100
12.0431-101	Тумба ДиКом ВЛ-017-01	1192	565	600	2xh200, 5xh100

Тумба ДиКом ВЛ-01*-02

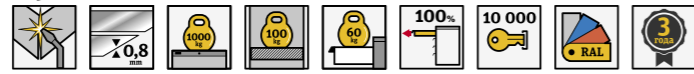

Максимальная нагрузка на полку — **100 кг**, на ящик — **60 кг**.
Корпус — **RAL 7038**, дверца и ящики — синий **RAL 5012**. Укомплектованы колесами, лотком, экраном, ручкой на лоток.



Артикул	Наименование	Габаритные размеры, мм			Ящики
		В	Ш	Г	
12.0402-101	Тумба ДиКом ВЛ-010-02	1441	565	600	-
12.0412-101	Тумба ДиКом ВЛ-014-02	1241	565	600	1xh200, 3xh100
12.0422-101	Тумба ДиКом ВЛ-015-02	1441	565	600	1xh300, 4xh100
12.0432-101	Тумба ДиКом ВЛ-017-02	1641	565	600	2xh200, 5xh100

Тумба ДиКом ВЛ-01*-03

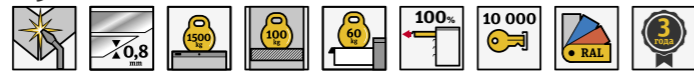

Максимальная нагрузка на полку — **100 кг**, на ящик — **60 кг**.
Корпус — **RAL 7038**, дверца и ящики — синий **RAL 5012**. Укомплектованы столешницей.



Артикул	Наименование	Габаритные размеры, мм			Ящики
		В	Ш	Г	
12.0403-101	Тумба ДиКом ВЛ-010-03	824	565	600	-
12.0423-101	Тумба ДиКом ВЛ-015-03	824	565	600	1xh300, 4xh100
12.0433-101	Тумба ДиКом ВЛ-017-03	1024	565	600	2xh200, 5xh100

Тумба ДиКом ВЛ-01*-04

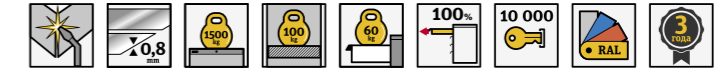

Максимальная нагрузка на полку — **100 кг**, на ящик — **60 кг**.
Корпус — **RAL 7038**, дверца и ящики — синий **RAL 5012**. Укомплектованы столешницей и экраном.



Артикул	Наименование	Габаритные размеры, мм			Ящики
		В	Ш	Г	
12.0404-101	Тумба ДиКом ВЛ-010-04	1300	565	600	-
12.0424-101	Тумба ДиКом ВЛ-015-04	1300	565	600	1xh300, 4xh100
12.0434-101	Тумба ДиКом ВЛ-017-04	1500	565	600	2xh200, 5xh100

Тумба ДиКом ВЛ-01*-05

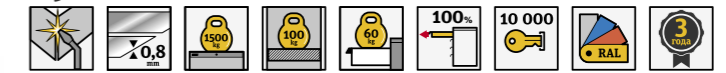

Максимальная нагрузка на полку — **100 кг**, на ящик — **60 кг**.
Корпус — **RAL 7038**, дверца и ящики — синий **RAL 5012**. Укомплектованы столешницей и экраном, а также подставками.



Артикул	Наименование	Габаритные размеры, мм			Ящики
		В	Ш	Г	
12.0405-101	Тумба ДиКом ВЛ-010-05	1395	565	600	-
12.0425-101	Тумба ДиКом ВЛ-015-05	1395	565	600	1xh300, 4xh100
12.0435-101	Тумба ДиКом ВЛ-017-05	1595	565	600	2xh200, 5xh100

Тумба ДиКом ВЛ-01*-06

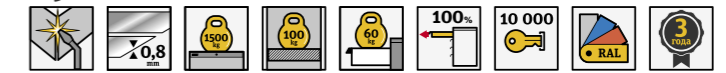

Максимальная нагрузка на полку — **100 кг**, на ящик — **60 кг**.
Корпус — **RAL 7038**, дверца и ящики — синий **RAL 5012**. Укомплектованы столешницей, экраном и электропанелью, а также подставками с цоколем.



Артикул	Наименование	Габаритные размеры, мм			Ящики
		В	Ш	Г	
12.0406-101	Тумба ДиКом ВЛ-010-06	1395	565	600	-
12.0426-101	Тумба ДиКом ВЛ-015-06	1395	565	600	1xh300, 4xh100
12.0436-101	Тумба ДиКом ВЛ-017-06	1595	565	600	2xh200, 5xh100

Тумбы инструментальные ДиКом ВЛ

Тумба ДиКом ВЛ-0**-01

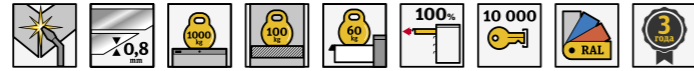

Максимальная нагрузка на полку — **100 кг**, на ящик — **60 кг**.
Корпус — **RAL 7038**, ящики — синий **RAL 5012**. Укомплектованы колесами, лотком, боковой ручкой.



Артикул	Наименование	Габаритные размеры, мм			Ящики
		В	Ш	Г	
12.0441-101	Тумба ДиКом ВЛ-025-01	992	718	600	1xh300, 4xh100
12.0451-101	Тумба ДиКом ВЛ-027-01	1192	718	600	2xh200, 5xh100
12.0461-101	Тумба ДиКом ВЛ-035-01	992	1024	600	1xh300, 4xh100
12.0471-101	Тумба ДиКом ВЛ-037-01	1192	1024	600	2xh200, 5xh100

Тумба ДиКом ВЛ-0**-02

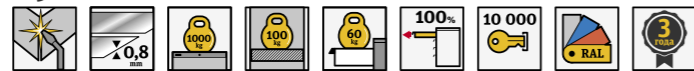

Максимальная нагрузка на полку — **100 кг**, на ящик — **60 кг**.
Корпус — **RAL 7038**, ящики — синий **RAL 5012**. Укомплектованы колесами, лотком, экраном, боковой ручкой.



Артикул	Наименование	Габаритные размеры, мм			Ящики
		В	Ш	Г	
12.0442-101	Тумба ДиКом ВЛ-025-02	1441	718	600	1xh300, 4xh100
12.0452-101	Тумба ДиКом ВЛ-027-02	1641	718	600	2xh200, 5xh100
12.0462-101	Тумба ДиКом ВЛ-035-02	1441	1024	600	1xh300, 4xh100
12.0472-101	Тумба ДиКом ВЛ-037-02	1641	1024	600	2xh200, 5xh100

Тумба ДиКом ВЛ-0**-03

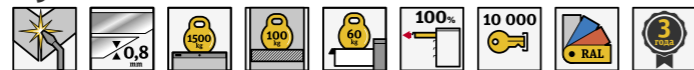

Максимальная нагрузка на полку — **100 кг**, на ящик — **60 кг**.
Корпус — **RAL 7038**, ящики — синий **RAL 5012**. Укомплектованы столешницей.



Артикул	Наименование	Габаритные размеры, мм			Ящики
		В	Ш	Г	
12.0443-101	Тумба ДиКом ВЛ-025-03	824	718	600	1xh300, 4xh100
12.0453-101	Тумба ДиКом ВЛ-027-03	1024	718	600	2xh200, 5xh100
12.0463-101	Тумба ДиКом ВЛ-035-03	824	1024	600	1xh300, 4xh100
12.0473-101	Тумба ДиКом ВЛ-037-03	1024	1024	600	2xh200, 5xh100

Тумба ДиКом ВЛ-0**-04

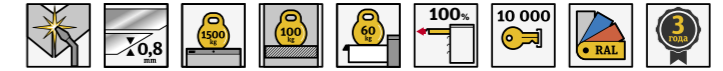

Максимальная нагрузка на полку — **100 кг**, на ящик — **60 кг**.
Корпус — **RAL 7038**, ящики — синий **RAL 5012**. Укомплектованы столешницей и экраном.



Артикул	Наименование	Габаритные размеры, мм			Ящики
		В	Ш	Г	
12.0444-101	Тумба ДиКом ВЛ-025-04	1300	718	600	1xh300, 4xh100
12.0454-101	Тумба ДиКом ВЛ-027-04	1500	718	600	2xh200, 5xh100
12.0464-101	Тумба ДиКом ВЛ-035-04	1300	1024	600	1xh300, 4xh100
12.0474-101	Тумба ДиКом ВЛ-037-04	1500	1024	600	2xh200, 5xh100

Тумба ДиКом ВЛ-0**-05

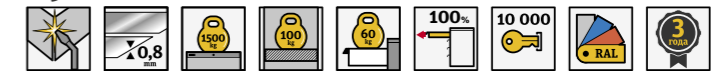

Максимальная нагрузка на полку — **100 кг**, на ящик — **60 кг**.
Корпус — **RAL 7038**, ящики — синий **RAL 5012**. Укомплектованы столешницей и экраном, а также подставками.



Артикул	Наименование	Габаритные размеры, мм			Ящики
		В	Ш	Г	
12.0445-101	Тумба ДиКом ВЛ-025-05	1395	718	600	1xh300, 4xh100
12.0455-101	Тумба ДиКом ВЛ-027-05	1595	718	600	2xh200, 5xh100
12.0465-101	Тумба ДиКом ВЛ-035-05	1395	1024	600	1xh300, 4xh100
12.0475-101	Тумба ДиКом ВЛ-037-05	1595	1024	600	2xh200, 5xh100

Тумба ДиКом ВЛ-0**-06

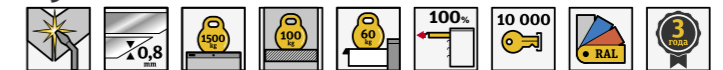

Максимальная нагрузка на полку — **100 кг**, на ящик — **60 кг**.
Корпус — **RAL 7038**, ящики — синий **RAL 5012**. Укомплектованы столешницей, экраном с кронштейном и светодиодным светильником, а также электропанелью и подставками с цоколем.



Артикул	Наименование	Габаритные размеры, мм			Ящики
		В	Ш	Г	
12.0446-101	Тумба ДиКом ВЛ-025-06	1395	718	600	1xh300, 4xh100
12.0456-101	Тумба ДиКом ВЛ-027-06	1595	718	600	2xh200, 5xh100
12.0466-101	Тумба ДиКом ВЛ-035-06	1395	1024	600	1xh300, 4xh100
12.0476-101	Тумба ДиКом ВЛ-037-06	1595	1024	600	2xh200, 5xh100

Тумбы-верстаки ДиКом ВЛ

Тумба-верстак ДиКом ВЛ-11

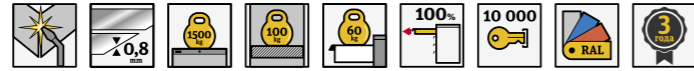

Максимальная нагрузка — **1500 кг**. Максимальная нагрузка на полку — **100 кг**, на ящик — **60 кг**. Корпус — **RAL 7038**, дверцы и ящики — синий **RAL 5012**. Сверху установлена общая столешница.



Артикул	Наименование	Габаритные размеры, мм			Ящики
		В	Ш	Г	
12.0501-101	Тумба-верстак ДиКом ВЛ-11	824	1130	600	1хh300, 4хh100

Тумба-верстак ДиКом ВЛ-12

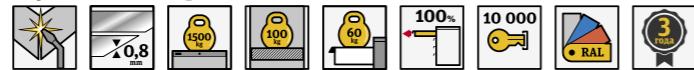

Максимальная нагрузка — **1500 кг**. Максимальная нагрузка на полку — **100 кг**, на ящик — **60 кг**. Корпус — **RAL 7038**, дверцы и ящики — синий **RAL 5012**. Сверху установлена общая столешница и экран.



Артикул	Наименование	Габаритные размеры, мм			Ящики
		В	Ш	Г	
12.0502-101	Тумба-верстак ДиКом ВЛ-12	1300	1130	600	1хh300, 4хh100

Тумба-верстак ДиКом ВЛ-13

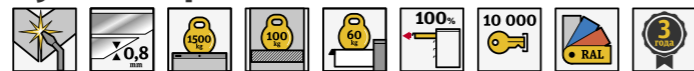

Максимальная нагрузка — **1500 кг**. Максимальная нагрузка на полку — **100 кг**, на ящик — **60 кг**. Корпус — **RAL 7038**, дверцы и ящики — синий **RAL 5012**. Сверху установлена общая столешница и экран, тумбы стоят на подставках.



Артикул	Наименование	Габаритные размеры, мм			Ящики
		В	Ш	Г	
12.0503-101	Тумба-верстак ДиКом ВЛ-13	1395	1130	600	1хh300, 4хh100

Тумба-верстак ДиКом ВЛ-14

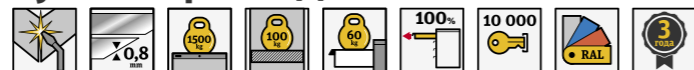

Максимальная нагрузка — **1500 кг**. Максимальная нагрузка на полку — **100 кг**, на ящик — **60 кг**. Корпус — **RAL 7038**, дверцы и ящики — синий **RAL 5012**. Сверху установлена общая столешница, экран с кронштейном и светодиодным светильником, а также электропанель. Тумбы стоят на подставках с цоколями.



Артикул	Наименование	Габаритные размеры, мм			Ящики
		В	Ш	Г	
12.0504-101	Тумба-верстак ДиКом ВЛ-14	1395	1130	600	1хh300, 4хh100



Тумба-верстак ДиКом ВЛ-15

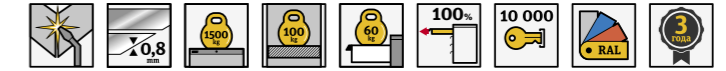

Максимальная нагрузка — **1500 кг**. Максимальная нагрузка на полку — **100 кг**, на ящик — **60 кг**.

Корпус — **RAL 7038**, дверцы и ящики — синий **RAL 5012**. Сверху установлена общая столешница, высокий экран со светодиодным светильником, а также электропанель.

Артикул	Наименование	Габаритные размеры, мм			Ящики
		В	Ш	Г	
12.0505-101	Тумба-верстак ДиКом ВЛ-15	2050	1130	600	1хh300, 4хh100



Тумба-верстак ДиКом ВЛ-16

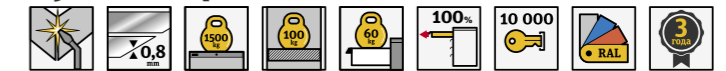

Максимальная нагрузка — **1500 кг**. Максимальная нагрузка на полку — **100 кг**, на ящик — **60 кг**.

Корпус — **RAL 7038**, дверцы и ящики — синий **RAL 5012**. Сверху установлена общая столешница, высокий экран со светодиодным светильником, а также электропанель. Тумбы стоят на подставках с цоколями.

Артикул	Наименование	Габаритные размеры, мм			Ящики
		В	Ш	Г	
12.0506-101	Тумба-верстак ДиКом ВЛ-16	2145	1130	600	1хh300, 4хh100



Коврик в ящик

Рекомендуем дополнить ящики тумб противоскользящим ковриком из маслобензостойкой резины.

Подробнее на стр. 280.

Возможно исполнение всех элементов и аксессуаров с антистатическими свойствами



Тумбы инструментальные ДиКом ВЛ

Тумба ДиКом ВЛ-003

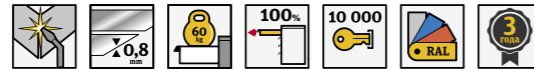

Инструментальная тумба с **3 ящиками: h100, h100, h100**. Используется как подвесной элемент к верстаку ВЛ. Сварной корпус и ящики. Максимальная нагрузка на ящик **60 кг**. При использовании как подвесного элемента **25 кг**. Ключевой замок **EURO-LOCKS** (Германия). Окрашена эпоксидной краской. Корпус — **RAL 7038**, ящики — синий **RAL 5012**.

Артикул	Наименование	Габаритные размеры, мм			Вес, кг
		В	Ш	Г	
12.0051-101	ВЛ-003 Тумба инстр.	400	412	600	24,5

Тумба ДиКом ВЛ-010

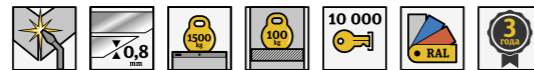

Инструментальная тумба с **распашной дверцей и двумя полками**. Может использоваться как модуль верстака ВЛ. Максимальная нагрузка на полку — **100 кг**. Ключевой замок **EURO-LOCKS** (Германия). Окрашена эпоксидной краской. Корпус — **RAL 7038**, дверца — синий **RAL 5012**.

Артикул	Наименование	Габаритные размеры, мм			Вес, кг
		В	Ш	Г	
12.0052-101	ВЛ-010 Тумба инстр.	800	565	600	29,4

Тумба ДиКом ВЛ-014

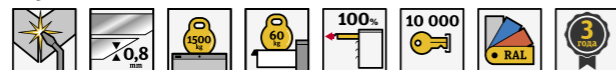

Инструментальная тумба с **4 ящиками: h100, h100, h100, h200**. Сварной корпус и ящики. Максимальная нагрузка на ящик — **60 кг**. Ключевой замок **EURO-LOCKS** (Германия). Окрашена эпоксидной краской. Корпус — **RAL 7038**, ящики — синий **RAL 5012**.

Артикул	Наименование	Габаритные размеры, мм			Вес, кг
		В	Ш	Г	
12.0053-101	ВЛ-014 Тумба инстр.	600	565	600	40,4

Тумба ДиКом ВЛ-015

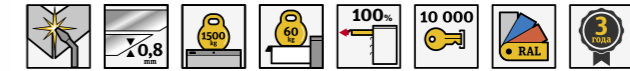

Инструментальная тумба с **5 ящиками: h100, h100, h100, h100, h300**. Может использоваться как модуль к верстаку ВЛ. Сварной корпус и ящики. Максимальная нагрузка на ящик — **60 кг**. Ключевой замок **EURO-LOCKS** (Германия). Окрашена эпоксидной краской. Корпус — **RAL 7038**, ящики — синий **RAL 5012**.

Артикул	Наименование	Габаритные размеры, мм			Вес, кг
		В	Ш	Г	
12.0054-101	ВЛ-015 Тумба инстр.	800	565	600	49,8

Тумба ДиКом ВЛ-017

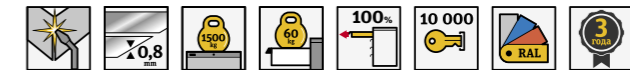

Инструментальная тумба с **7 ящиками: h100, h100, h100, h100, h100, h200, h200**. Сварной корпус и ящики. Максимальная нагрузка на ящик — **60 кг**. Ключевой замок **EURO-LOCKS** (Германия). Окрашена эпоксидной краской. Корпус — **RAL 7038**, ящики — синий **RAL 5012**.

Артикул	Наименование	Габаритные размеры, мм			Вес, кг
		В	Ш	Г	
12.0055-101	ВЛ-017 Тумба инстр.	1000	565	600	64,3

Тумба ДиКом ВЛ-025



Инструментальная тумба с **5 ящиками: h100, h100, h100, h100, h300**. Сварной корпус и ящики. Максимальная нагрузка на ящик — **60 кг**. Ключевой замок **EURO-LOCKS** (Германия). Окрашена эпоксидной краской. Корпус — **RAL 7038**, ящики — синий **RAL 5012**.

Артикул	Наименование	Габаритные размеры, мм			Вес, кг
		В	Ш	Г	
12.0056-101	ВЛ-025 Тумба инстр.	800	718	600	49



Аксессуары на экран

На перфорированный экран можно навесить держатели для отверток и ключей, полки, лотки, крючки, держатель для полотенец и т.д. Аксессуары легко устанавливаются на зацепах. Полный ассортимент вы найдете в разделе «Аксессуары к экранам».

Подробнее на стр. 272.

Возможно исполнение всех элементов и аксессуаров с антистатическими свойствами



Тумбы инструментальные ДиКом ВЛ



Тумба ДиКом ВЛ-027

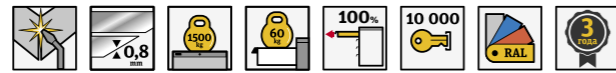

Инструментальная тумба с **7 ящиками: h100, h100, h100, h100, h100, h200, h200**. Сварной корпус и ящики. Максимальная нагрузка на ящик — **60 кг**. Ключевой замок **EURO-LOCKS** (Германия). Окрашена эпоксидной краской. Корпус — **RAL 7038**, ящики — синий **RAL 5012**.

Артикул	Наименование	Габаритные размеры, мм			Вес, кг
		В	Ш	Г	
12.0057-101	ВЛ-027 Тумба инстр.	1000	718	600	62



ВЛ-01/02/03 Комплект колес



Поворотные колеса **TENTE** (Германия), два колеса с тормозом. Максимальная динамическая нагрузка на ВЛ Комплект колес — **750 кг**. Максимальная статическая нагрузка на ВЛ Комплект колес — **1000 кг**.

Артикул	Наименование	Габаритные размеры, мм			Вес, кг
		В	Ш	Г	
12.0041-310	ВЛ-01/02/03 Комплект колес	155	85	163	7,6



Тумба ДиКом ВЛ-035

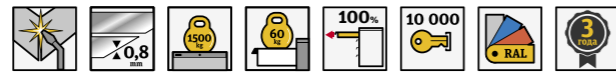

Инструментальная тумба с **5 ящиками: h100, h100, h100, h100, h300**. Сварной корпус и ящики. Максимальная нагрузка на ящик — **60 кг**. Ключевой замок **EURO-LOCKS** (Германия). Окрашена эпоксидной краской. Корпус — **RAL 7038**, ящики — синий **RAL 5012**.

Артикул	Наименование	Габаритные размеры, мм			Вес, кг
		В	Ш	Г	
12.0058-101	ВЛ-035 Тумба инстр.	800	1024	600	65,5



Подставка-01/02/03



Металлические подставки для перемещения тумбы погрузчиком. Окрашены эпоксидной краской. Цвет — черный **RAL 9005**.

Артикул	Наименование	Габаритные размеры, мм			Вес, кг
		В	Ш	Г	
10.0051-017	Подставка-01/02/03	95	85	590	7



Тумба ДиКом ВЛ-037

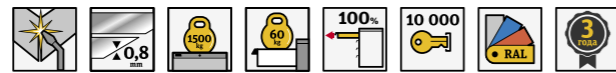

Инструментальная тумба с **7 ящиками: h100, h100, h100, h100, h100, h200, h200**. Сварной корпус и ящики. Максимальная нагрузка на ящик — **60 кг**. Ключевой замок **EURO-LOCKS** (Германия). Окрашена эпоксидной краской. Корпус — **RAL 7038**, ящики — синий **RAL 5012**.

Артикул	Наименование	Габаритные размеры, мм			Вес, кг
		В	Ш	Г	
12.0059-101	ВЛ-037 Тумба инстр.	1000	1024	600	84



Цоколь-**

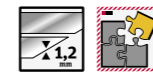

Металлический цоколь устанавливается на магнитах между подставками. Окрашен эпоксидной краской. Цвет — черный **RAL 9005**.

Артикул	Наименование	Габаритные размеры, мм			Вес, кг
		В	Ш	Г	
10.0151-017	Цоколь-01/06	92	565	55	0,8
10.0152-017	Цоколь-02/07	92	718	55	0,9
10.0153-017	Цоколь-03/08	92	1024	55	1,3

Столешница-** Ф

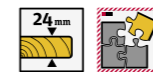

Изготовлена из фанеры **24 мм**, покрыта бесцветным лаком.

Артикул	Наименование	Габаритные размеры, мм			Вес, кг
		В	Ш	Г	
10.0061-301	Столешница-01 Ф	25	565	600	6,4
10.0063-301	Столешница-03 Ф	25	1024	600	11,8
10.0070-301	Столешница-01 x 2 Ф	25	1130	600	12,3



Наполнение для ящиков тумб

Организовать хранение в ящиках помогут пластиковые лотки различной формы и размера, коврики, а также металлические перегородки. Наполнение для ящиков создано специально под инструментальные тумбы ДиКом и соответствует системе **5S**. Весь ассортимент вы найдете в разделе «Наполнение для ящиков».

Подробнее на стр. 276.

Тумбы инструментальные ДиКом ВЛ

Лоток-**

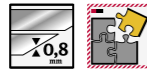

Металлический лоток, укомплектован ковриком из маслобензостойкой резины. Лоток окрашен в черный цвет **RAL 9005**.



Артикул	Наименование	Габаритные размеры, мм			Вес, кг
		В	Ш	Г	
10.0031-017	Лоток-01	35	560	600	5,2
10.0033-017	Лоток-02	35	718	600	5,7
10.0035-017	Лоток-03	35	1024	600	7,4

Экран на лоток-**



Перфорированный экран может устанавливаться на лоток тумбы. На экран на зацепах крепятся аксессуары. Окрашен в серый **RAL 7038**.



Артикул	Наименование	Габаритные размеры, мм			Вес, кг
		В	Ш	Г	
10.0045-011	Экран на лоток-01/06	476	558	73	3,9
10.0046-011	Экран на лоток-02/07	476	713	73	4,9
10.0047-011	Экран на лоток-03/08	476	1024	73	6,65
10.0049-011	Экран на лоток 01x2	446	1125	73	7,7

Ручка на лоток-**



Устанавливается **на переднюю часть Лотка**. Изготовлена из алюминиевой трубы. Крепится на пластиковые ручки.



Артикул	Наименование	Габаритные размеры, мм			Вес, кг
		В	Ш	Г	
10.0055-000	Ручка на лоток-01/06	58	580	150	0,5
10.0056-000	Ручка на лоток-02/07	58	732	150	0,6
10.0057-000	Ручка на лоток-03/08	58	1039	150	0,7

Ручка боковая-01/02/03



Устанавливается **на боковую стенку тумбы**. Изготовлена из алюминиевой трубы. Крепится на пластиковые ручки.



Артикул	Наименование	Габаритные размеры, мм			Вес, кг
		В	Ш	Г	
10.0053-000	Ручка боковая-01/02/03	38	430	76	0,4

Комплект для соединения тумб



Позволяет надежно соединить тумбы одного типоразмера вертикально.



Артикул	Наименование	Габаритные размеры, мм			Вес, кг
		В	Ш	Г	
10.0104-000	Комплект для соединения тумб	100	50	50	0,2

ВЛ Комплект опор регулируемых



Резьбовая регулируемая опора **M10x40**. В комплект входит **4 шт.** Позволяет выровнять изделие на неровных полах.



Артикул	Наименование	Габаритные размеры, мм			Вес, кг
		В	Ш	Г	
12.0042-000	ВЛ Комплект опор регулируемых	58	48	48	0,018 (опора), 0,072 (комплект)

Пластина регулировочная



Позволяет выровнять изделие на неровных полах.



Артикул	Наименование	Габаритные размеры, мм			Вес, кг
		В	Ш	Г	
10.0101-100	Пластина регулировочная (10 шт.)	1,2	80	60	0,01

Верстаки инструментальные ДиКом ВЛ

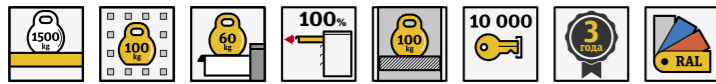

Предназначены для слесарных работ на производстве, в мастерских, гаражах, учебных заведениях

- Максимальная нагрузка на верстак — **1500 кг.**
- Максимальная нагрузка на экранную конструкцию — **100 кг.**
- Максимальная нагрузка на ящик тумбы — **60 кг.**
- Максимальная нагрузка на полку тумбы — **100 кг.**

Надежность



Надежная конструкция

Продуманная конструкция позволяет объединить и приумножить преимущества отдельных элементов: Тумб ВЛ, Опор, Стяжек, а также комбинировать их с элементами других серий (ВС, ВЛ-К).



Сварные элементы

Основные элементы верстака: опоры, тумбы, ящики — полностью сварные. Применение роботизированных сварочных комплексов гарантирует неизменно высокий уровень качества.



Качественные материалы и комплектующие

Основные элементы верстака: опоры, стяжки — изготавливаются из стали от **2,0** до **4,0** мм толщиной. Весь крепеж соответствует нагрузкам на верстак и расположен в оптимальных местах (работает «на срез»). Применяются болты высокого класса прочности, размерами не менее **M8**. Все гайки самоконтрящиеся.

Удобство, порядок, эргономика

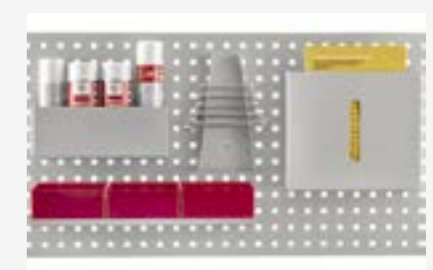

Надежное хранение и быстрый доступ к инструменту и оснастке — благодаря продуманному наполнению для ящиков и аксессуарам на экран. Подробнее см. раздел «Хранение и аксессуары» на стр. 270.

Столешницы

3 вида столешниц



Ф столешница из фанеры 24 мм



ЦФ столешница из фанеры 24 мм, покрытая оцинкованным металлом со всех сторон.



МФ столешница из фанеры 24 мм + окрашенный металлический лист 3 мм сверху



Предварительная обработка

Все острые углы и кромки скруглены не менее **R2**. Столешницы покрыты воском в 2 слоя с предварительной шлифовкой.



Крепление через втулки

Крепление всех элементов верстака к столешнице через предварительно установленные резьбовые втулки **M8**.



Эпоксидная краска с высоким уровнем глянца

Весь процесс покраски происходит на автоматической линии с применением лучших материалов и оборудования. Порошковая краска — эпоксидная, более стойкая к механическим воздействиям и агрессивным жидкостям. Гладкая краска с уровнем глянца **70%** обеспечивает не только безупречный внешний вид, но и хорошо чистится, сокращая время уборки.

Модульность

Модульная конструкция позволяет собрать верстак любой конфигурации. Нужно больше нагрузки? Добавьте еще одну опору посередине! Появилось больше инструмента? Добавьте еще один экран и развесьте инструмент на него! Или вообще замените на более функциональный экран из Серии ДиКом ВС.



Верстаки инструментальные ДиКом ВЛ

Артикул	Варианты столешниц
**.*-301	Ф — фанера 24 мм
**.*-302	ЦФ — фанера 24 мм + оцинкованный лист 0,8 мм
**.*-303	МФ — фанера 24 мм + металлический окрашенный лист 3 мм

Вид столешницы указывается на месте звездочек в артикуле.

Пример заказа:
12.0221-302 — Верстак ДиКом ВЛ-200-01 со столешницей ЦФ.

Верстак ДиКом ВЛ-100/150/200-01



Верстак слесарный на двух опорах.



Артикул	Габаритные размеры, мм			Варианты столешниц
	В	Ш	Г	
12.0201-***	825	1000	700	Ф -301, ЦФ -302, МФ -303
12.0211-***	825	1500	700	
12.0221-***	825	2000	700	

Верстак ДиКом ВЛ-100/150/200-02

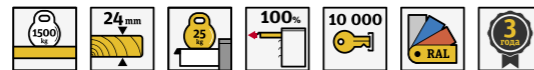

Верстак слесарный на опорах. Подвесная тумба ВЛ-003 на три ящика. Ширина 1000 — 2 опоры, ширина 1500 и 2000 — 3 опоры.



Артикул	Габаритные размеры, мм			Варианты столешниц
	В	Ш	Г	
12.0202-***	825	1000	700	Ф -301, ЦФ -302, МФ -303
12.0212-***	825	1500	700	
12.0222-***	825	2000	700	

Верстак ДиКом ВЛ-150/200-03

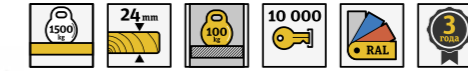

Верстак слесарный на опоре и тумбе ВЛ-010 с дверцей (укомплектована 2 полками). Максимальная нагрузка на полку — 100 кг.



Артикул	Габаритные размеры, мм			Варианты столешниц
	В	Ш	Г	
12.0213-***	825	1500	700	Ф -301, ЦФ -302, МФ -303
12.0223-***	825	2000	700	

Верстак ДиКом ВЛ-150/200-04

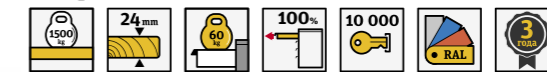

Верстак слесарный на опоре и тумбе ВЛ-015 с 5 ящиками. Максимальная нагрузка на ящик — 60 кг.



Артикул	Габаритные размеры, мм			Варианты столешниц
	В	Ш	Г	
12.0214-***	825	1500	700	Ф -301, ЦФ -302, МФ -303
12.0224-***	825	2000	700	

Резиновый коврик для самостоятельного оснащения



Вы можете отрезать фрагмент коврика необходимого размера.



Артикул	Наименование	Габаритные размеры, мм			Вес, кг
		В	Ш	Г	
10.0105-000	Резиновый коврик	6	2000	700	9,8

Верстаки инструментальные ДиКом ВЛ

Верстак ДиКом ВЛ-150/200-05

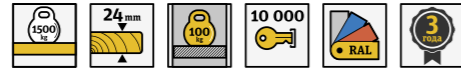

Верстак слесарный на двух тумбах. Тумба **ВЛ-010** с дверцей (укомплектована 2 полками).

Максимальная нагрузка на полку — **100 кг**.



Артикул	Габаритные размеры, мм			Варианты столешниц
	В	Ш	Г	
12.0215-***	825	1500	700	Ф -301, ЦФ -302, МФ -303
12.0225-***	825	2000	700	Ф -301, ЦФ -302, МФ -303

Верстак ДиКом ВЛ-150/200-06

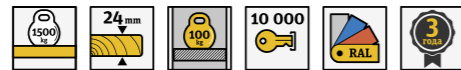

Верстак слесарный на двух тумбах. Тумба **ВЛ-015** с 5 ящиками. Максимальная нагрузка на ящик — **60 кг**.



Артикул	Габаритные размеры, мм			Варианты столешниц
	В	Ш	Г	
12.0216-***	825	1500	700	Ф -301, ЦФ -302, МФ -303
12.0226-***	825	2000	700	Ф -301, ЦФ -302, МФ -303

Верстак ДиКом ВЛ-150/200-07

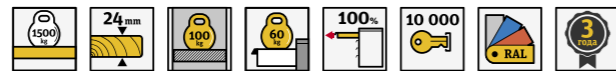

Верстак слесарный на двух тумбах. Тумба **ВЛ-010** с дверцей (укомплектована 2 полками). Максимальная нагрузка на полку — **100 кг**.

Тумба **ВЛ-015** с 5 ящиками. Максимальная нагрузка на ящик — **60 кг**.



Артикул	Габаритные размеры, мм			Варианты столешниц
	В	Ш	Г	
12.0217-***	825	1500	700	Ф -301, ЦФ -302, МФ -303
12.0227-***	825	2000	700	Ф -301, ЦФ -302, МФ -303

Добавьте электропанель



Сетевой фильтр на **6 розеток Schuko**, **4 USB-порта**, **2 зарядки USB 5V 2A** можно установить на рабочую поверхность или повесить на экран на металлическом кронштейне. Подробнее на стр. 85.

Экран ДиКом ВЛ-100/150/200-Э1

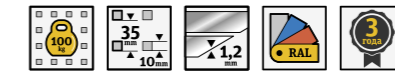

В комплекте один экран и комплект упоров. Максимальная нагрузка — **100 кг**.



Артикул	Наименование	Габаритные размеры, мм			Вес, кг
		В	Ш	Г	
12.0251-101	Экран ДиКом ВЛ-100-Э1	476	990	35	8,5
12.0261-101	Экран ДиКом ВЛ-150-Э1	476	1490	35	11
12.0271-101	Экран ДиКом ВЛ-200-Э1	476	1990	35	13,5

Экран ДиКом ВЛ-100/150/200-Э2



В комплекте один экран, комплект упоров, 3 стойки (для экрана шириной **1000 мм** — 2 стойки), 3 консоли (для экрана шириной **1000 мм** — 2 консоли), перекладина-направляющая. Максимальная нагрузка — **100 кг**.

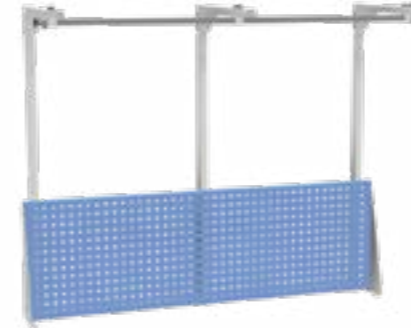

Артикул	Наименование	Габаритные размеры, мм			Вес, кг
		В	Ш	Г	
12.0252-101	Экран ДиКом ВЛ-100-Э2	1240	990	500	14,5
12.0262-101	Экран ДиКом ВЛ-150-Э2	1240	1490	500	21
12.0272-101	Экран ДиКом ВЛ-200-Э2	1240	1990	500	24,5

Экран ДиКом ВЛ-100/150/200-Э3

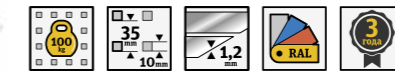

В комплекте два экрана, комплект упоров, 3 стойки (для экрана шириной **1000 мм** — 2 стойки), 3 консоли (для экрана шириной **1000 мм** — 2 консоли), перекладина-направляющая. Максимальная нагрузка — **100 кг**.

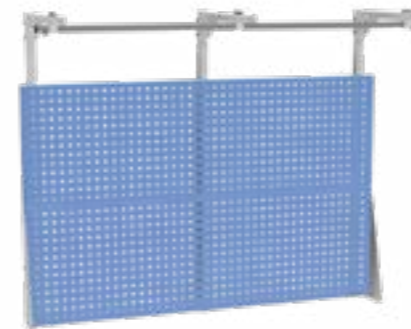

Артикул	Наименование	Габаритные размеры, мм			Вес, кг
		В	Ш	Г	
12.0253-101	Экран ДиКом ВЛ-100-Э3	1240	990	500	20,5
12.0263-101	Экран ДиКом ВЛ-150-Э3	1240	1490	500	29,5
12.0273-101	Экран ДиКом ВЛ-200-Э3	1240	1990	500	34,5

Добавьте освещение на рабочее место



Светодиодный светильник шириной **750** либо **1350 мм**. Устанавливается на перекладину на консоли. Подробнее на стр. 84.

Верстаки инструментальные ДиКом ВЛ

Консоль

- > На консоли устанавливается перекладина-направляющая.
- > Изготовлена из стали **2,0 мм**.

ВЛ Стойки экрана

- > Используются для высоких экранов с консолями.
- > Изготовлены из стали **2,0 мм**.

ВЛ Экран Комплект упоров

- > Левый и правый в комплекте.
- > Изготовлены из стали **2,5 мм**.

Столешница

- > Основа — фанера **24 мм**.
- > Несколько вариантов: Ф, МФ, ЦФ.
- > Предустановлены резьбовые втулки **М8** для соединения элементов.

ВЛ Тумбы

Верстак можно установить на инструментальную тумбу с ящиками **ВЛ-015** или распашными дверцами **ВЛ-010**. Под столешницу можно повесить тумбу на **3** ящика **ВЛ-003**.

Светодиодный Светильник ДиКом

- > Обеспечивает освещенность на рабочей поверхности **1200 Лх**.
- > Регулируется по наклону, имеет диммер.

Перекладина-направляющая

- > Используется для навесного оборудования.
- > Регулируется по глубине вылета.
- > Можно поставить несколько штук.

ВЛ Экран

- > Квадратная перфорация **10x10** с шагом **35 мм**.
- > Изготовлен из стали **1,2 мм**.

Стяжка

- > Хребет верстака, объединяющий все элементы.
- > Изготовлена из стали **1,2 мм**.
- > Не ставится на двухтумбовый верстак **150**.

Опора

- > Сварная, изготовлена из металла толщиной от **2,0** до **4,0 мм**.
- > Крепится к столешнице болтами **М8**, к стяжке болтами **М10**.
- > Несколько вариантов: стандартная, регулируемая и на колесах.

Полка нижняя-Ф

- > Из обработанной фанеры **24 мм**.
- > Устанавливается между двумя опорами либо между опорой и тумбой.

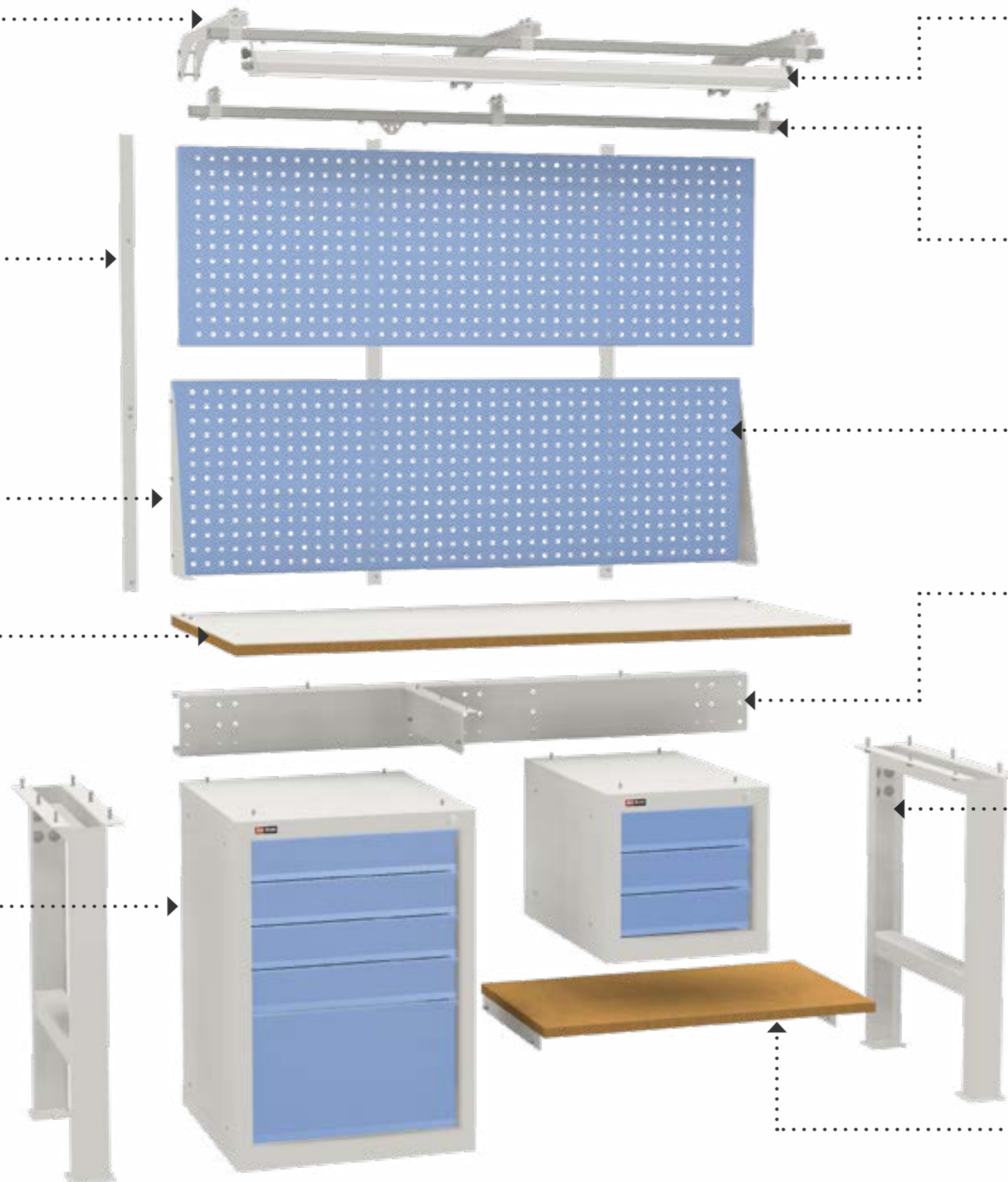

Верстаки инструментальные ДиКом ВЛ

Столешницы

ВЛ-100/150/200-Ф Столешница

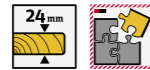

Столешница из влагостойкой качественной фанеры **24 мм**. Покрывается лаком на основе воска в два слоя.



Артикул	Наименование	Габаритные размеры, мм			Вес, кг
		В	Ш	Г	
12.0001-301	ВЛ-100-Ф Столешница	24	1000	700	13,8
12.0002-301	ВЛ-150-Ф Столешница	24	1500	700	20,4
12.0003-301	ВЛ-200-Ф Столешница	24	2000	700	26,4

ВЛ-100/150/200-ЦФ Столешница



Столешница из влагостойкой качественной фанеры **24 мм**. Покрывается оцинкованным листовым металлом.



Артикул	Наименование	Габаритные размеры, мм			Вес, кг
		В	Ш	Г	
12.0001-302	ВЛ-100-ЦФ Столешница	24	1000	700	16
12.0002-302	ВЛ-150-ЦФ Столешница	24	1500	700	26,9
12.0003-302	ВЛ-200-ЦФ Столешница	24	2000	700	34,8

ВЛ-100/150/200-МФ Столешница



Столешница из влагостойкой качественной фанеры **24 мм**. Сверху установлен окрашенный металлический лист толщиной **3 мм**.



Артикул	Наименование	Габаритные размеры, мм			Вес, кг
		В	Ш	Г	
12.0001-303	ВЛ-100-МФ Столешница	27	1000	700	28
12.0002-303	ВЛ-150-МФ Столешница	27	1500	700	44,6
12.0003-303	ВЛ-200-МФ Столешница	27	2000	700	58,4



Опора

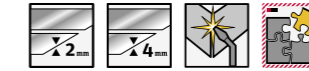

Цельносварная опора из металла толщиной **2 мм**. Окрашена эпоксидной порошковой краской. Цвет серый **RAL 7038**.

Артикул	Наименование	Габаритные размеры, мм			Вес, кг
		В	Ш	Г	
10.0001-011	Опора	800	160	600	11



Опора регулируемая

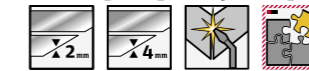

Сварная опора из металла толщиной **2 мм**. Регулируемая высота от **700 мм** до **1050 мм** с шагом **50 мм**. Окрашена эпоксидной порошковой краской. Цвет серый **RAL 7038**.

Артикул	Наименование	Габаритные размеры, мм			Вес, кг
		В	Ш	Г	
10.0003-011	Опора регулируемая	700-1050	160	600	13,5



Опора на колесах

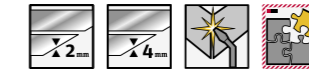

Цельносварная опора из металла толщиной **2 мм**. Окрашена эпоксидной порошковой краской. Цвет серый **RAL 7038**.

Артикул	Наименование	Габаритные размеры, мм			Вес, кг
		В	Ш	Г	
10.0002-011	Опора на колесах	800	160	600	12



Стяжка



Изготовлена из металла толщиной **2 мм**. Окрашена эпоксидной порошковой краской. Цвет серый **RAL 7038**. В комплект входят металлические соединители.

Артикул	Наименование	Габаритные размеры, мм			Вес, кг
		В	Ш	Г	
10.0011-011	Стяжка 100, комплект	150	1010	85	5,2
10.0012-011	Стяжка 150, комплект	150	1510	85	10,3
10.0013-011	Стяжка 200, комплект	150	2010	85	12,8

Верстаки инструментальные ДиКом ВЛ

Тумба ДиКом ВЛ-003

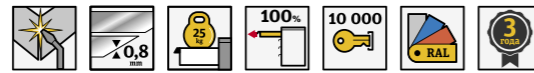

Инструментальная тумба с **3 ящиками: h100, h100, h100**. Используется как подвесной элемент к верстаку ВЛ. Сварной корпус и ящики. Максимальная нагрузка на ящик — **60 кг**, при использовании как подвесного элемента — **25 кг**. Ключевой замок **EURO-LOCKS** (Германия). Окрашена эпоксидной краской. Корпус — **RAL 7038**, ящики — синий **RAL 5012**.



Артикул	Наименование	Габаритные размеры, мм			Вес, кг
		В	Ш	Г	
12.0051-101	ВЛ-003 Тумба инстр.	400	412	600	24,5

Тумба ДиКом ВЛ-010

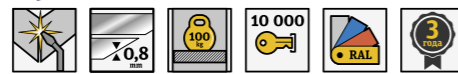

Инструментальная тумба с **распашной дверцей и двумя полками**. Может использоваться как модуль верстака ВЛ. Максимальная нагрузка на полку — **100 кг**. Ключевой замок **EURO-LOCKS** (Германия). Окрашена эпоксидной краской. Корпус — **RAL 7038**, дверца — синий **RAL 5012**.



Артикул	Наименование	Габаритные размеры, мм			Вес, кг
		В	Ш	Г	
12.0052-101	ВЛ-010 Тумба инстр.	800	565	600	29,4

Тумба ДиКом ВЛ-015

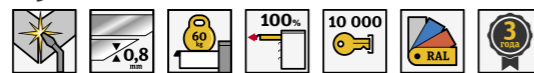

Инструментальная тумба с **5 ящиками: h100, h100, h100, h100, h300**. Может использоваться как модуль к верстакам ВЛ. Сварной корпус и ящики. Максимальная нагрузка на ящик — **60 кг**. Ключевой замок **EURO-LOCKS** (Германия). Окрашена эпоксидной краской. Корпус — **RAL 7038**, ящики — синий **RAL 5012**.



Артикул	Наименование	Габаритные размеры, мм			Вес, кг
		В	Ш	Г	
12.0054-101	ВЛ-015 Тумба инстр.	800	565	600	49,8

Полка нижняя 100/150/200-Ф

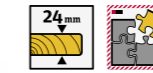

Изготовлена из влагостойкой качественной фанеры **24 мм**. Максимальная нагрузка — **100 кг**. Устанавливается на бестумбовые и однотумбовые верстаки.



Артикул	Наименование	Габаритные размеры, мм			Вес, кг
		В	Ш	Г	
10.0021-301	Полка нижняя 100-Ф	25	860	480	8,85
10.0022-301	Полка нижняя 150-Ф	25	1360	480	12,45
10.0023-301	Полка нижняя 200-Ф	25	1860	480	17

ВЛ-100/150/200 Экран



Экран из металла толщиной **1,2 мм**. Квадратная перфорация **10x10** с шагом **35 мм**. Максимальная нагрузка — **100 кг**. Окрашен эпоксидной порошковой краской. Цвет синий **RAL 5012**.



Артикул	Наименование	Габаритные размеры, мм			Вес, кг
		В	Ш	Г	
12.0034-014	ВЛ-100 Экран	476	990	35	6,6
12.0035-014	ВЛ-150 Экран	476	1490	35	9,6
12.0036-014	ВЛ-200 Экран	476	1990	35	12,8

ВЛ Экран Комплект упоров

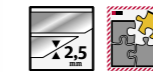

Упоры из металла **2,5 мм** для крепления экранов к верстаку.



Артикул	Наименование	Габаритные размеры, мм			Вес, кг
		В	Ш	Г	
12.0031-011	ВЛ Экран Комплект упоров	450	30	150	1,8

ВЛ Стойки экранов



Экраны высотой более **476 мм** крепятся на вертикальные стойки. Для ширины верстака до **1000 мм** — 2 стойки, более **1000 мм** — три стойки. Изготовлены из прочной листовой стали.



Артикул	Наименование	Габаритные размеры, мм			Ком-плект	Вес, кг
		В	Ш	Г		
12.0032-011	ВЛ Стойка экрана (2 шт.), комплект	1240	33	32	2 шт.	3,5
12.0033-011	ВЛ Стойка экрана (3 шт.), комплект	1240	33	32	3 шт.	5,3

Верстаки инструментальные ДиКом ВЛ

Консоль

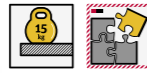

На консоли крепится перекладина-направляющая для установки освещения и дополнительного оборудования. На экран шириной **1000 мм** — 2 консоли, шире **1000 мм** — 3 консоли. Максимальная нагрузка — **15 кг**.



Артикул	Наименование	Габаритные размеры, мм			Комплект	Вес, кг
		В	Ш	Г		
10.0082-011	Консоль, 2 шт.	105	34	502	2 шт.	1,7
10.0083-011	Консоль, 3 шт.	105	34	502	3 шт.	2,5

Перекладина-направляющая



Для крепления светильника и дополнительного подвешенного оборудования. На консоль можно установить две перекладины, если необходимо подвесить и светильник, и оборудование.



Артикул	Наименование	Габаритные размеры, мм			Вес, кг
		В	Ш	Г	
10.0087-100	Перекладина-направляющая 100	25	1000	25	1,35
10.0088-100	Перекладина-направляющая 150	25	1500	25	2
10.0089-100	Перекладина-направляющая 200	25	2000	25	2,4

Светильник светодиодный ДиКом

30.01.700/60.01.1300



Энергосберегающий светодиодный светильник. Обеспечивает освещенность **1200 Lx** на рабочей поверхности верстака. Диммер, кнопка вкл/выкл на торце, регулировка угла наклона. Кабель — **3 метра**.



Артикул	Наименование	Габаритные размеры, мм			Вес, кг
		В	Ш	Г	
10.0091-000	Светильник светодиод. 30.01.700	72	750	94	3,4
10.0092-000	Светильник светодиод. 60.01.1300	72	1350	94	5,1

Бегунок



Для крепления подвешенного оборудования на перекладину-направляющую.



Артикул	Габаритные размеры, мм			Вес, кг
	В	Ш	Г	
19.0001-100	50	75	20	0,5

Тиски слесарные



Тиски слесарные **T-160CM** предназначены для закрепления деталей при проведении слесарных работ. Сменные губки шириной **160 мм**. Могут устанавливаться на верстаки ДиКом — вращаются и фиксируются в любом положении. Метизы для крепления к столешнице в комплект не входят.



Артикул	Габаритные размеры, мм			Ширина губок, мм	Вес, кг
	В	Ш	Г		
19.0130-000	220	235	458	160	27

Электропанель



В комплект электропанели входят сетевой фильтр и металлический кронштейн для крепления на экран. В корпусе фильтра расположены **6 розеток Schuko**, **4 USB-порта**, **2 зарядки USB 5V 2A**, трансформатор. Корпус фильтра сделан из пластика и алюминия. Провод длиной **1,8 м**.



Артикул	Наименование	Габаритные размеры ложеента, мм			Вес, кг
		В	Ш	Г	
10.0110-030	Сетевой фильтр настольный	64	480	95	1,4
10.0110-031	Электропанель на экран	77	483	108	2,8

Шкафы инструментальные ДиКом ВЛ

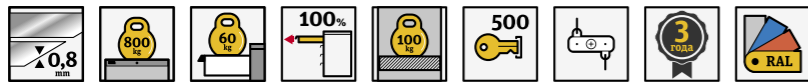

Вместительный инструментальный шкаф для мастерских, гаражей, производств

- > Максимальная нагрузка на шкаф — **800 кг.**
- > Максимальная нагрузка на ящик — **60 кг.**
- > Максимальная нагрузка на полку — **100 кг.**

Преимущества

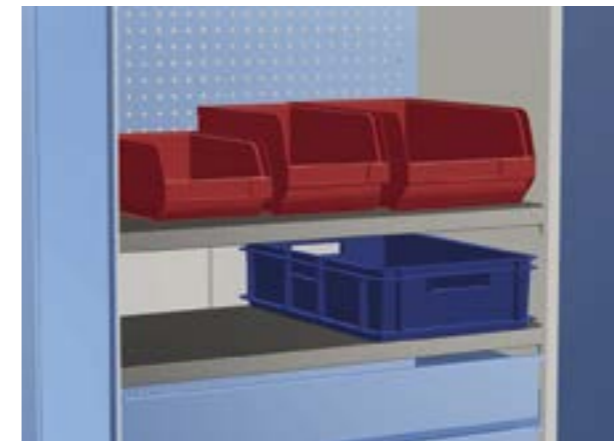

Внутренний объем

Глубина шкафов позволяет использовать всю номенклатуру тары, в том числе контейнеры KLT.



Модульность

Заполните шкаф ящиками, полками, экранами, пластиковой тарой. Наверх установите столешницу.



Толщина металла и сварные ящики

Ящики сваривают современные комплексы-роботы. Шкаф сделан из металла от **0,8** до **2,0** толщиной.

Качественные комплектующие

Шариковые направляющие полного выдвижения позволяют максимально использовать внутренний объем ящика. Немецкие замки **EURO-LOCKS**.

Удобство, порядок, эргономика



Надежное хранение и быстрый доступ к инструменту и оснастке — благодаря продуманному наполнению для ящиков и аксессуарам на экран. Подробнее см. раздел «Хранение и аксессуары» на стр. 270.

Возможно исполнение всех элементов и аксессуаров с антистатическими свойствами



Шкафы инструментальные ДиКом ВЛ



Шкаф ДиКом ВЛ-051-01

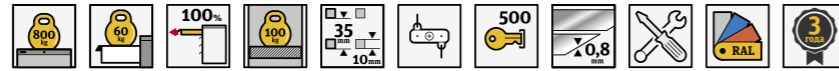

Шкаф металлический, сборно-разборный. Укомплектован 2 оцинкованными полками. Максимальная нагрузка на полку — **100 кг**. Окрашен порошковой эпоксидной краской. Корпус — цвет серый **RAL 7038**, двери — цвет синий **RAL 5012**.

Артикул	Наименование	Габаритные размеры, мм			Вес, кг
		В	Ш	Г	
12.0301-101	Шкаф ДиКом ВЛ-051-01	1000	1024	625	46,4



Шкаф ДиКом ВЛ-052-01

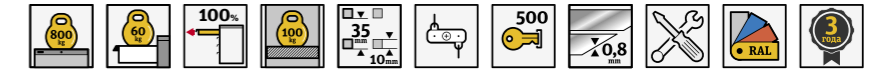

Шкаф металлический, сборно-разборный. Укомплектован 4 оцинкованными полками. Максимальная нагрузка на полку — **100 кг**. Окрашен порошковой эпоксидной краской. Корпус — цвет серый **RAL 7038**, двери — цвет синий **RAL 5012**.

Артикул	Наименование	Габаритные размеры, мм			Вес, кг
		В	Ш	Г	
12.0311-101	Шкаф ДиКом ВЛ-052-01	2000	1024	625	81,5
12.0312-101	Шкаф ДиКом ВЛ-052-01/Б	1820	871	550	65,7



Шкаф ДиКом ВЛ-051-02

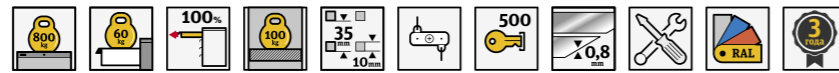

Шкаф металлический, сборно-разборный. Укомплектован оцинкованной полкой и выдвижным ящиком. Максимальная нагрузка на полку — **100 кг**, на ящик — **60 кг**. Окрашен порошковой эпоксидной краской. Корпус — цвет серый **RAL 7038**, двери — цвет синий **RAL 5012**.

Артикул	Наименование	Габаритные размеры, мм			Вес, кг
		В	Ш	Г	
12.0302-101	Шкаф ДиКом ВЛ-051-02	1000	1024	625	53,2



Шкаф ДиКом ВЛ-052-02

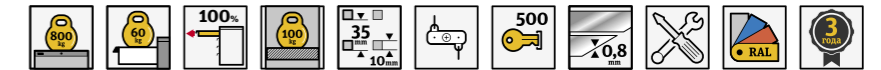

Шкаф металлический, сборно-разборный. Укомплектован перфорированными экранами. Окрашен порошковой эпоксидной краской. Корпус — цвет серый **RAL 7038**, двери — цвет синий **RAL 5012**.

Артикул	Наименование	Габаритные размеры, мм			Вес, кг
		В	Ш	Г	
12.0313-101	Шкаф ДиКом ВЛ-052-02	2000	1024	625	88,7
12.0314-101	Шкаф ДиКом ВЛ-052-02/Б	1820	871	550	60,6



Шкаф ДиКом ВЛ-051-03

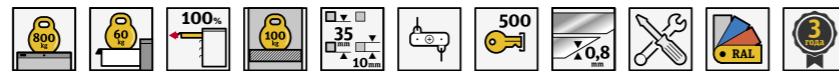

Шкаф металлический, сборно-разборный. Укомплектован оцинкованной полкой и 3 ящиками. Максимальная нагрузка на полку — **100 кг**, на ящик — **60 кг**. Окрашен порошковой эпоксидной краской. Корпус — цвет серый **RAL 7038**, двери — цвет синий **RAL 5012**.

Артикул	Наименование	Габаритные размеры, мм			Вес, кг
		В	Ш	Г	
12.0303-101	Шкаф ДиКом ВЛ-051-03	1000	1024	625	75,8



Шкаф ДиКом ВЛ-052-03

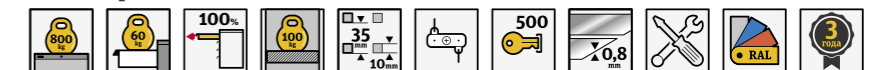

Шкаф металлический, сборно-разборный. Укомплектован 3 оцинкованными полками и 2 экранами. Максимальная нагрузка на полку — **100 кг**. Окрашен порошковой эпоксидной краской. Корпус — цвет серый **RAL 7038**, двери — цвет синий **RAL 5012**.

Артикул	Наименование	Габаритные размеры, мм			Вес, кг
		В	Ш	Г	
12.0315-101	Шкаф ДиКом ВЛ-052-03	2000	1024	625	89,6
12.0316-101	Шкаф ДиКом ВЛ-052-03/Б	1820	871	550	68,3



Шкаф ДиКом ВЛ-051-04

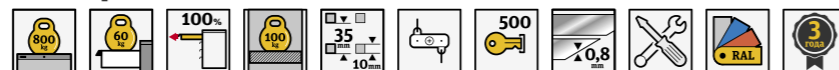

Укомплектован оцинкованной полкой, двумя выдвижными ящиками, экраном и столешницей. Максимальная нагрузка на полку — **100 кг**, на ящик — **60 кг**. Окрашен порошковой эпоксидной краской. Корпус — цвет серый **RAL 7038**, двери — цвет синий **RAL 5012**.

Артикул	Наименование	Габаритные размеры, мм			Вес, кг
		В	Ш	Г	
12.0304-101	Шкаф ДиКом ВЛ-051-04	1000	1024	625	81,8

Возможно исполнение всех элементов и аксессуаров с антистатическими свойствами



Шкафы инструментальные ДиКом ВЛ



Шкаф ДиКом ВЛ-052-04

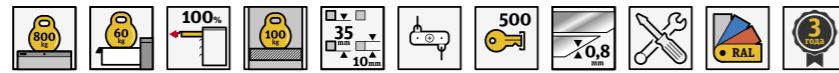

Шкаф металлический, сборно-разборный. Укомплектован 3 оцинкованными полками и выдвижным ящиком, 2 экранами. Максимальная нагрузка на полку — **100 кг**, на ящик — **60 кг**. Окрашен порошковой эпоксидной краской. Корпус — цвет серый **RAL 7038**, двери — цвет синий **RAL 5012**.

Артикул	Наименование	Габаритные размеры, мм			Вес, кг
		В	Ш	Г	
12.0317-101	Шкаф ДиКом ВЛ-052-04	2000	1024	625	100,9
12.0318-101	Шкаф ДиКом ВЛ-052-04/Б	1820	871	550	76,9



Шкаф ДиКом ВЛ-052-07

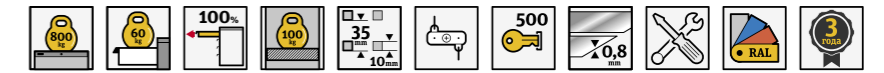

Шкаф металлический, сборно-разборный. Укомплектован 2 оцинкованными полками, 3 ящиками и 2 экранами. Максимальная нагрузка на полку — **100 кг**, на ящик — **60 кг**. Окрашен порошковой эпоксидной краской. Корпус — цвет серый **RAL 7038**, двери — цвет синий **RAL 5012**.

Артикул	Наименование	Габаритные размеры, мм			Вес, кг
		В	Ш	Г	
12.0323-101	Шкаф ДиКом ВЛ-052-07	2000	1024	625	119
12.0324-101	Шкаф ДиКом ВЛ-052-07/Б	1820	871	550	90,5



Шкаф ДиКом ВЛ-052-05

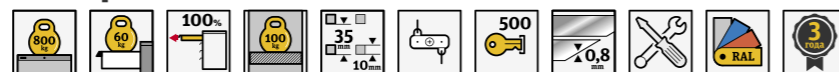

Шкаф металлический, сборно-разборный. Укомплектован 4 оцинкованными полками и 2 ящиками. Максимальная нагрузка на полку — **100 кг**, на ящик — **60 кг**. Окрашен порошковой эпоксидной краской. Корпус — цвет серый **RAL 7038**, двери — цвет синий **RAL 5012**.

Артикул	Наименование	Габаритные размеры, мм			Вес, кг
		В	Ш	Г	
12.0319-101	Шкаф ДиКом ВЛ-052-05	2000	1024	625	104,1
12.0320-101	Шкаф ДиКом ВЛ-052-05/Б	1820	871	550	82,9



Шкаф ДиКом ВЛ-052-08

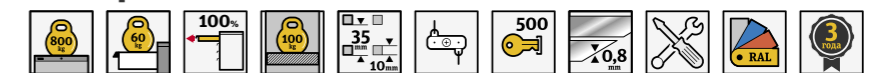

Шкаф металлический, сборно-разборный. Укомплектован 3 оцинкованными полками и 5 ящиками. Максимальная нагрузка на полку — **100 кг**, на ящик — **60 кг**. Окрашен порошковой эпоксидной краской. Корпус — цвет серый **RAL 7038**, двери — цвет синий **RAL 5012**.

Артикул	Наименование	Габаритные размеры, мм			Вес, кг
		В	Ш	Г	
12.0325-101	Шкаф ДиКом ВЛ-052-08	2000	1024	625	133,5
12.0326-101	Шкаф ДиКом ВЛ-052-08/Б	1820	871	550	105,1



Шкаф ДиКом ВЛ-052-06

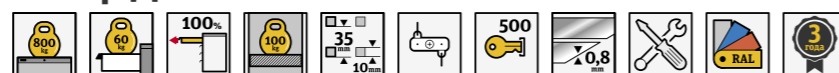

Шкаф металлический, сборно-разборный. Укомплектован 3 оцинкованными полками и 3 ящиками. Максимальная нагрузка на полку — **100 кг**, на ящик — **60 кг**. Окрашен порошковой эпоксидной краской. Корпус — цвет серый **RAL 7038**, двери — цвет синий **RAL 5012**.

Артикул	Наименование	Габаритные размеры, мм			Вес, кг
		В	Ш	Г	
12.0321-101	Шкаф ДиКом ВЛ-052-06	2000	1024	625	110,9
12.0322-101	Шкаф ДиКом ВЛ-052-06/Б	1820	871	550	87,9



Шкаф ДиКом ВЛ-052-09

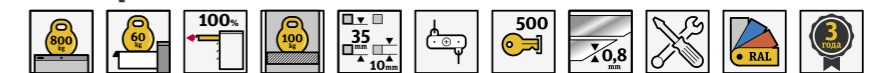

Шкаф металлический, сборно-разборный. Укомплектован 2 оцинкованными полками и гардеробным комплектом. Максимальная нагрузка на полку — **100 кг**. Окрашен порошковой эпоксидной краской. Корпус — цвет серый **RAL 7038**, двери — цвет синий **RAL 5012**.

Артикул	Наименование	Габаритные размеры, мм			Вес, кг
		В	Ш	Г	
12.0327-101	Шкаф ДиКом ВЛ-052-09	2000	1024	625	73,5

Шкафы инструментальные ДиКом ВЛ

ВЛ Шкаф

- > Корпус шкафа из металла толщиной **0,8 мм**.
- > Большие габариты позволяют использовать весь ассортимент промышленной тары, в том числе ящики **KLT**.
- > Шаг установки элементов — **25 мм**.

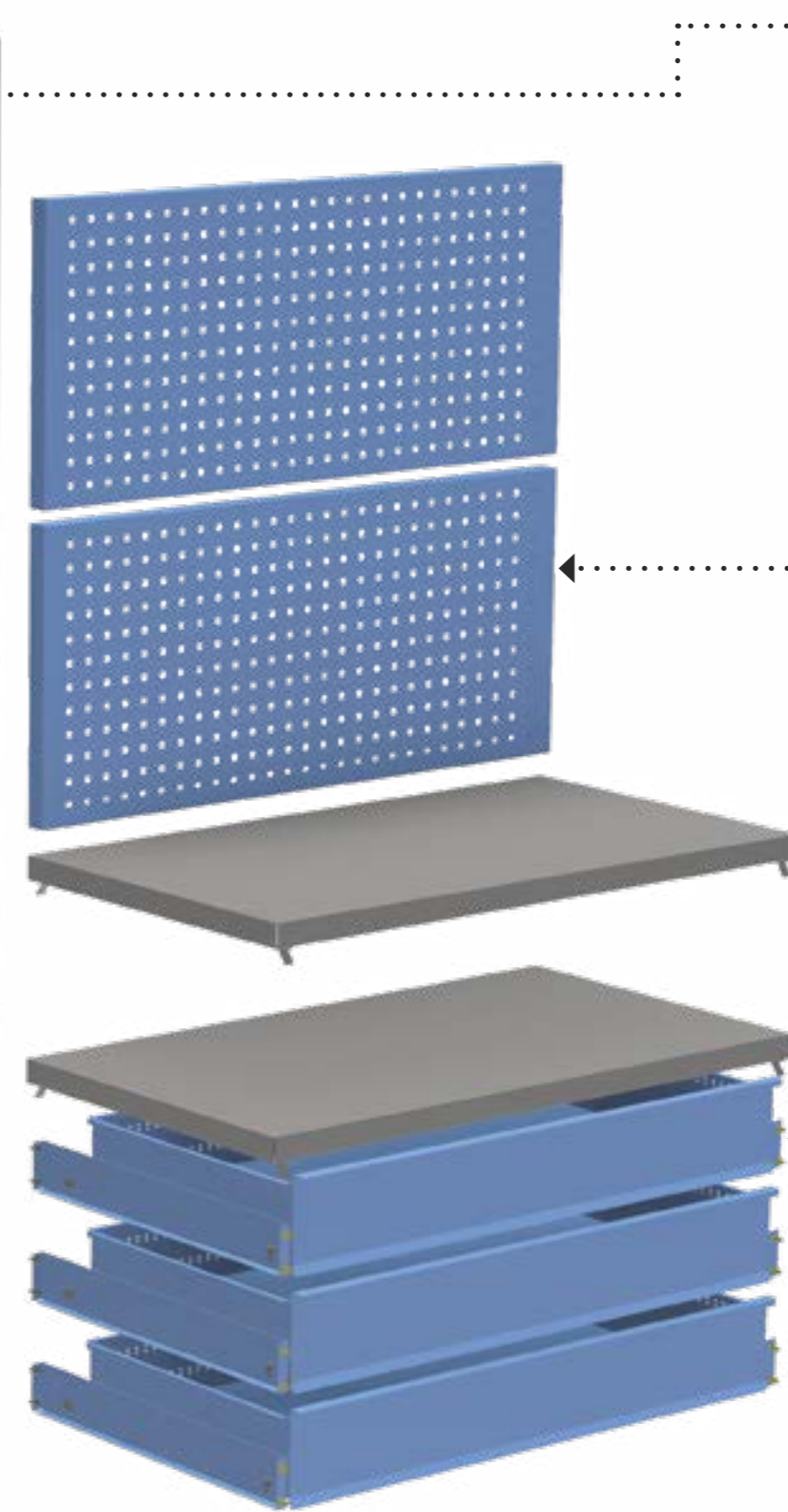

Система заперения

- > Замок **EURO-LOCKS** (Германия).
- > Ригельная система заперения с самоцентрирующимися тягами.
- > Надежные петли с металлической осью и пластиковыми втулками, исключающими трение металла об металл.

ВЛ-05 Экран

- > Квадратная перфорация **10x10** с шагом **35 мм**.
- > Изготовлен из стали **1,2 мм**.

ВЛ Полка

- > Изготовлена из оцинкованного металла **0,8 мм**.

ВЛ Ящик

- > Ящик полного выдвижения.
- > Ящик сварной.
- > Гарантировано **50 000** открываний.

Возможно исполнение всех элементов и аксессуаров с антистатическими свойствами



Шкафы инструментальные ДиКом ВЛ

Элементы шкафов ДиКом ВЛ



Шкаф ДиКом ВЛ-052

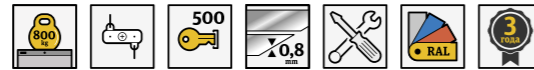

Шкаф металлический, сборно-разборный. Окрашен порошковой эпоксидной краской. Корпус — цвет серый **RAL 7038**, двери — цвет синий **RAL 5012**.

Артикул	Наименование	Габаритные размеры, мм			Вес, кг
		В	Ш	Г	
12.0072-101	Шкаф ДиКом ВЛ-052	2000	1024	625	63,5
12.0082-101	Шкаф ДиКом ВЛ-052/Б	1820	871	550	51,3



Шкаф ДиКом ВЛ-051

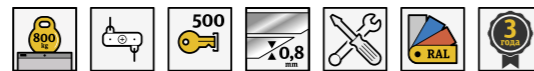

Шкаф металлический, сборно-разборный. Окрашен порошковой эпоксидной краской. Корпус — цвет серый **RAL 7038**, двери — цвет синий **RAL 5012**.

Артикул	Наименование	Габаритные размеры, мм			Вес, кг
		В	Ш	Г	
12.0071-101	Шкаф ДиКом ВЛ-051	1000	1024	625	37,4

Столешница-05 Ф



Изготовлена из фанеры **24 мм**, покрыта бесцветным лаком на основе воска. Устанавливается на шкафы **ВЛ-051**.

Артикул	Габаритные размеры, мм			Вес, кг
	В	Ш	Г	
10.0065-301	24	1024	625	11

ВЛ-05 Полка цинк



Полка оцинкованная. Максимальная нагрузка — **100 кг**.

Артикул	Наименование	Габаритные размеры, мм			Вес, кг
		В	Ш	Г	
12.0074-100	ВЛ-05 Полка цинк	37	1018	560	4,5
12.0084-100	ВЛ-05/Б Полка цинк	37	865	485	3,6

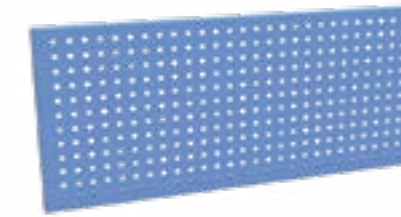

ВЛ-05 Экран



Металлический экран с квадратной перфорацией для установки аксессуаров. Шаг перфорации — **35 мм**. Окрашен порошковой эпоксидной краской. Цвет синий **RAL 5012**.

Артикул	Наименование	Габаритные размеры, мм			Вес, кг
		В	Ш	Г	
12.0075-014	ВЛ-05 Экран	450	1007	35	6,3
12.0085-014	ВЛ-05/Б Экран	449	854	35	3,1



ВЛ-05 Ящик

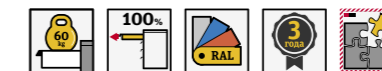

Сварной ящик полного выдвижения на телескопических направляющих. Максимальная нагрузка — **60 кг**. Окрашен порошковой эпоксидной краской. Цвет синий **RAL 5012**.

Артикул	Наименование	Габаритные размеры, мм			Вес, кг
		В	Ш	Г	
12.0073-014	ВЛ-05 Ящик	150	940	485	11,3
12.0083-014	ВЛ-05/Б Ящик	148	765	460	8,6



ВЛ-05 Комплект гардеробный



Предназначен для хранения одежды на вешалках. Представляет собой алюминиевую трубку, установленную на окрашенные металлические кронштейны.

Артикул	Габаритные размеры, мм			Вес, кг
	В	Ш	Г	
12.0076-011	30	1000	30	1,0



Нагрузки на шкафы ВЛ/Б:

- > Максимальная нагрузка на шкаф — **500 кг**
- > Максимальная нагрузка на полку — **80 кг**
- > Максимальная нагрузка на ящик — **60 кг**

Возможно исполнение всех элементов и аксессуаров с антистатическими свойствами



Тележки ДиКом ВЛТ

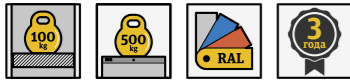

Легкие тележки и подкатные стойки для перемещения грузов на производстве

- Максимальная нагрузка на тележку – 500 кг.
- Максимальная нагрузка на полку – 100 кг.

Тележка грузовая ДиКом ВЛТ-010

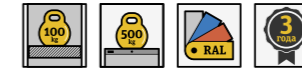

Укомплектована 3 полками с отбортовкой, регулируются с шагом 50 мм. Максимальная нагрузка на полку – 100 кг. Окрашена эпоксидной порошковой краской, цвета – RAL 7038, RAL 5012.

Артикул	Наименование	Габаритные размеры, мм			Вес, кг
		В	Ш	Г	
12.0110-101	ВЛТ-010 Тележка	863	471	471	15,95
19.0021-000	Коврик-01	3	459	459	0,55

Тележка грузовая ДиКом ВЛТ-011



Укомплектована 5 полками с отбортовкой, регулируются с шагом 50 мм. Максимальная нагрузка на полку – 100 кг. Окрашена эпоксидной порошковой краской, цвета – RAL 7038, RAL 5012.

Артикул	Наименование	Габаритные размеры, мм			Вес, кг
		В	Ш	Г	
12.0111-101	ВЛТ-011 Тележка	1863	471	471	24,7
19.0021-000	Коврик-01	3	459	459	0,55

Тележка грузовая ДиКом ВЛТ-030

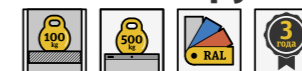

Укомплектована 3 полками с отбортовкой, регулируются с шагом 50 мм. Максимальная нагрузка на полку – 100 кг. Окрашена эпоксидной порошковой краской, цвета – RAL 7038, RAL 5012.

Артикул	Наименование	Габаритные размеры, мм			Вес, кг
		В	Ш	Г	
12.0130-101	ВЛТ-030 Тележка	863	930	471	21,3
19.0023-000	Коврик-03/05	3	918	459	1,15

Тележка грузовая ДиКом ВЛТ-031

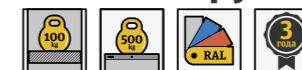

Укомплектована 5 полками с отбортовкой, регулируются с шагом 50 мм. Максимальная нагрузка на полку – 100 кг. Окрашена эпоксидной порошковой краской, цвета – RAL 7038, RAL 5012.

Артикул	Наименование	Габаритные размеры, мм			Вес, кг
		В	Ш	Г	
12.0131-101	ВЛТ-031 Тележка	1863	930	471	33,6
19.0023-000	Коврик-03/05	3	918	459	1,15

Серия тяжелая ДиКом ВС



Нагрузка:

- > на тумбу — 3000 кг
- > на ящик — 100/200 кг
- > на полку — 200 кг



Тумбы ДиКом ВС.....100

Нагрузка:

- > на верстак — 3000 кг
- > на ящик — 100/200 кг
- > на полку — 200 кг



Верстаки ДиКом ВС..... 128

Нагрузка:

- > на шкаф — 1500 кг
- > на ящик — 100/200 кг
- > на полку — 200 кг



Шкафы ДиКом ВС..... 150

Нагрузка:

- > на тележку — 1000 кг
- > на полку — 200 кг



Тележки ДиКом ВСТ.....164

Хранение



ЧПУ инструмента 172

Тумбы инструментальные ДиКом ВС

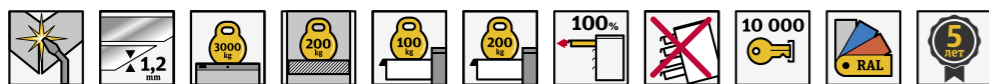

Надежные и функциональные тумбы для предприятий обрабатывающей отрасли и машиностроения

- > Максимальная нагрузка на корпус тумбы — **3000 кг.**
- > Система антипрокидывания.
- > Максимальная нагрузка на ящик тумбы — **100/200 кг.**
- > Максимальная нагрузка на полку — **200 кг.**

Безопасность и удобство использования

Сварная конструкция



Корпуса тумб и ящики полностью сварные. Применение роботизированных сварочных комплексов гарантирует неизменно высокий уровень качества.

Надежная система антипрокидывания и запираания

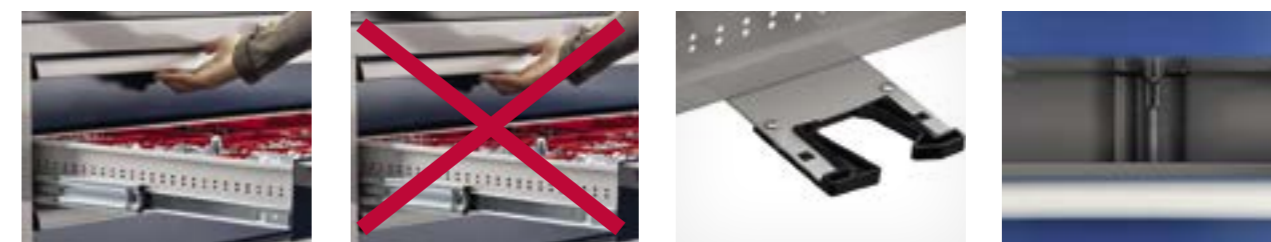

При выдвигении одного ящика остальные блокируются, не допуская возникновения опасной ситуации опрокидывания тумбы.

Все элементы системы запираания и антипрокидывания приварены к корпусу тумбы и ящика, выполнены из стали **3,0 мм**. Применяются пластиковые прокладки, которые не допускают трения металла об металл.

Максимальное использование внутреннего пространства

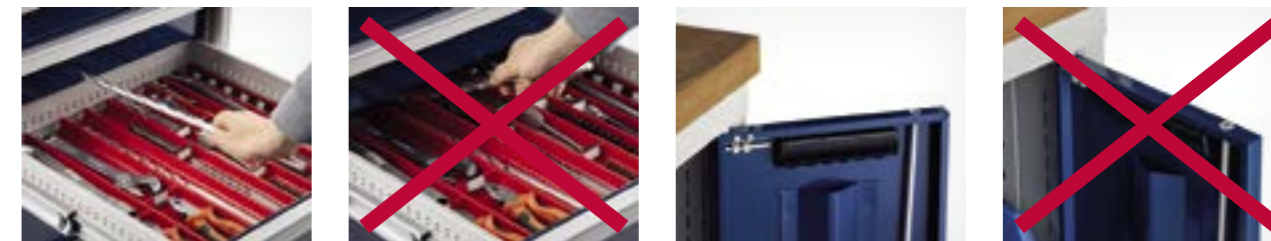

Ящики на направляющих полного выдвижения позволяют с удобством использовать все пространство ящика.

Двери с углом открывания **120** градусов позволяют беспрепятственно использовать внутреннее пространство.

Эргономика и безопасность



Толщина металла
Тумбы изготовлены из металла **1,2 мм**. Жесткий внутренний каркас из сваренных вертикальных и горизонтальных элементов.

Качественные комплектующие
Направляющие собст. производства, замок **EURO-LOCKS** (10 000 комбинаций, Германия), колеса **TENTE** (Германия).

Высокие стенки ящиков позволяют использовать внутренний объем по максимуму. Ничего не выпадет.

- > Ригельная система запираания у тумб с дверцами
- > Магнит для доп. фиксации двери.

Порядок



Кубические лотки

Комплекты лотков под размер ящиков для хранения комплектующих.

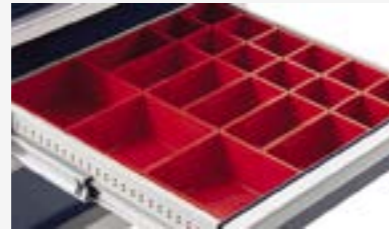

Перегородки

Металлические перегородки формируют нужные ячейки в ящиках.



Цилиндрические лотки

Комплекты лотков под размер ящиков для хранения инструментов.



Коврик в ящик

Устойчив к повреждениям, маслбензостоек.



Алюминиевые ручки + этикетки

Эргономичные алюминиевые ручки имеют пластиковые заглушки со скругленными кромками. Предусмотрена возможность маркировки ящиков.



Безопасность

Все дверцы и ящики утоплены внутрь габарита тумб и не мешают в закрытом положении.

Эпоксидная краска с высоким уровнем глянца

Весь процесс покраски происходит на автоматической линии с применением лучших материалов и оборудования. Порошковая краска — эпоксидная, более стойкая к механическим воздействиям и агрессивным жидкостям. Гладкая краска с уровнем глянца **70%** обеспечивает не только безупречный внешний вид, но и хорошо чистится, сокращая время на уборку.



Модульность и вариативность



Эргономичные ручки

Эргономичные ручки из алюминия с креплениями из качественного пластика. Есть ручки для крепления сбоку тумбы или спереди на лоток.



Столешницы

Из обработанной фанеры толщиной **24 мм**.



Подставки для перемещения рохлей

Тумбы можно установить на металлические подставки для перемещения рохлей. Подставки можно закрыть металлическим цоколем.



Лотки с экранами

На перфорированные экраны на зацепах навешиваются держатели, крючки, лотки, полки.



Установка друг на друга

С помощью комплекта для соединения тумбы одного типоразмера можно установить друг на друга.



Установка на колеса

Колеса поворотные, двое из них — с тормозом.



Тумбы-верстаки

Тумбы устанавливаются на общую базу и объединяются столешницей и экраном.

Тумбы инструментальные ДиКом ВС

Тумба ДиКом ВС-01*-01

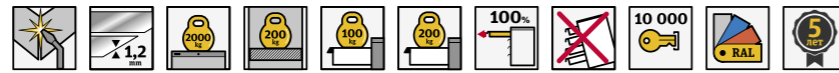

Максимальная нагрузка на полку — **200 кг**, на ящик — **100 кг**. При установке второго комплекта направляющих — **200 кг**. Корпус — **RAL 7038**, дверца и ящики — темно-синий **RAL 250 20 20**. Укомплектованы колесами, лотком, ручкой на лоток.



Артикул	Наименование	Габаритные размеры, мм			Ящики
		В	Ш	Г	
13.0701-102	Тумба ДиКом ВС-010-01	998	565	600	-
13.0711-102	Тумба ДиКом ВС-014-01	798	565	600	1х200, 3х100
13.0721-102	Тумба ДиКом ВС-015-01	998	565	600	1х300, 4х100
13.0731-102	Тумба ДиКом ВС-017-01	1198	565	600	2х200, 5х100

Тумба ДиКом ВС-01*-02

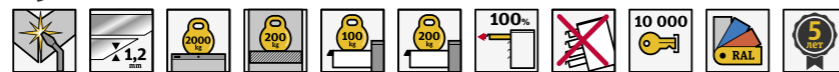

Максимальная нагрузка на полку — **200 кг**, на ящик — **100 кг**. При установке второго комплекта направляющих — **200 кг**. Корпус — **RAL 7038**, дверца и ящики — темно-синий **RAL 250 20 20**. Укомплектованы колесами, лотком, экраном, ручкой на лоток.



Артикул	Наименование	Габаритные размеры, мм			Ящики
		В	Ш	Г	
13.0702-102	Тумба ДиКом ВС-010-02	1447	565	600	-
13.0712-102	Тумба ДиКом ВС-014-02	1247	565	600	1х200, 3х100
13.0722-102	Тумба ДиКом ВС-015-02	1447	565	600	1х300, 4х100
13.0732-102	Тумба ДиКом ВС-017-02	1647	565	600	2х200, 5х100

Тумба ДиКом ВС-01*-03



Максимальная нагрузка на полку — **200 кг**, на ящик — **100 кг**. При установке второго комплекта направляющих — **200 кг**. Корпус — **RAL 7038**, дверца и ящики — темно-синий **RAL 250 20 20**. Укомплектованы столешницей.



Артикул	Наименование	Габаритные размеры, мм			Ящики
		В	Ш	Г	
13.0703-102	Тумба ДиКом ВС-010-03	824	565	600	-
13.0723-102	Тумба ДиКом ВС-015-03	824	565	600	1х300, 4х100
13.0733-102	Тумба ДиКом ВС-017-03	1024	565	600	2х200, 5х100

Тумба ДиКом ВС-01*-04

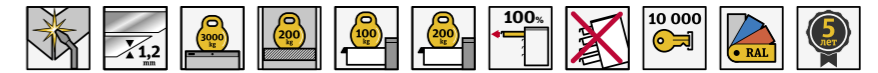

Максимальная нагрузка на полку — **200 кг**, на ящик — **100 кг**. При установке второго комплекта направляющих — **200 кг**. Корпус — **RAL 7038**, дверца и ящики — темно-синий **RAL 250 20 20**. Укомплектованы столешницей и экраном.



Артикул	Наименование	Габаритные размеры, мм			Ящики
		В	Ш	Г	
13.0704-102	Тумба ДиКом ВС-010-04	1300	565	600	-
13.0724-102	Тумба ДиКом ВС-015-04	1300	565	600	1х300, 4х100
13.0734-102	Тумба ДиКом ВС-017-04	1500	565	600	2х200, 5х100

Тумба ДиКом ВС-01*-05

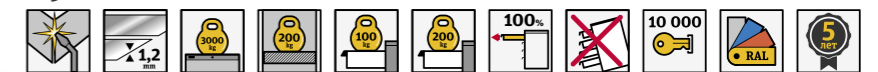

Максимальная нагрузка на полку — **200 кг**, на ящик — **100 кг**. При установке второго комплекта направляющих — **200 кг**. Корпус — **RAL 7038**, дверца и ящики — темно-синий **RAL 250 20 20**. Укомплектованы столешницей и экраном, а также подставками.



Артикул	Наименование	Габаритные размеры, мм			Ящики
		В	Ш	Г	
13.0705-102	Тумба ДиКом ВС-010-05	1395	565	600	-
13.0725-102	Тумба ДиКом ВС-015-05	1395	565	600	1х300, 4х100
13.0735-102	Тумба ДиКом ВС-017-05	1595	565	600	2х200, 5х100

Тумба ДиКом ВС-01*-06

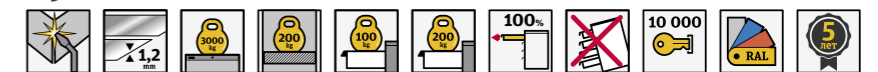

Максимальная нагрузка на полку — **200 кг**, на ящик — **100 кг**. При установке второго комплекта направляющих — **200 кг**. Корпус — **RAL 7038**, дверца и ящики — темно-синий **RAL 250 20 20**. Укомплектованы столешницей, экраном и электропанелью, а также подставками с цоколем.



Артикул	Наименование	Габаритные размеры, мм			Ящики
		В	Ш	Г	
13.0706-102	Тумба ДиКом ВС-010-06	1395	565	600	-
13.0726-102	Тумба ДиКом ВС-015-06	1395	565	600	1х300, 4х100
13.0736-102	Тумба ДиКом ВС-017-06	1595	565	600	2х200, 5х100

Тумбы инструментальные ДиКом ВС

Тумба ДиКом ВС-0**-01

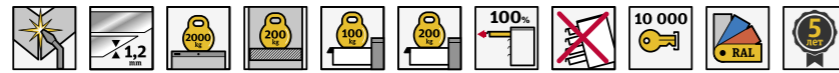

Максимальная нагрузка на полку — **200 кг**, на ящик — **100 кг**.
 При установке второго комплекта направляющих — **200 кг**.
 Корпус — **RAL 7038**, дверца и ящики — темно-синий **RAL 250 20 20**.
 Укомплектованы колесами, лотком, боковой ручкой.



Артикул	Наименование	Габаритные размеры, мм			Ящики
		В	Ш	Г	
13.0851-102	Тумба ДиКом ВС-020-01	998	718	600	-
13.0741-102	Тумба ДиКом ВС-025-01	998	718	600	1xh300, 4xh100
13.0751-102	Тумба ДиКом ВС-027-01	1198	718	600	2xh200, 5xh100
13.0861-102	Тумба ДиКом ВС-030-01	998	1024	600	-
13.0761-102	Тумба ДиКом ВС-035-01	998	1024	600	1xh300, 4xh100
13.0771-102	Тумба ДиКом ВС-037-01	1198	1024	600	2xh200, 5xh100
13.0871-102	Тумба ДиКом ВС-077-01	1198	718	750	2xh200, 5xh100
13.0881-102	Тумба ДиКом ВС-087-01	1198	1024	750	2xh200, 5xh100

Тумба ДиКом ВС-0**-02

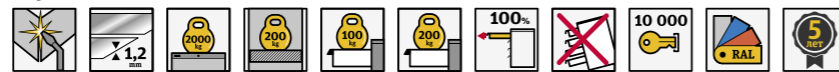

Максимальная нагрузка на полку — **200 кг**, на ящик — **100 кг**.
 При установке второго комплекта направляющих — **200 кг**.
 Корпус — **RAL 7038**, дверца и ящики — темно-синий **RAL 250 20 20**.
 Укомплектованы колесами, лотком, экраном, боковой ручкой.



Артикул	Наименование	Габаритные размеры, мм			Ящики
		В	Ш	Г	
13.0852-102	Тумба ДиКом ВС-020-02	1447	718	600	-
13.0742-102	Тумба ДиКом ВС-025-02	1447	718	600	1xh300, 4xh100
13.0752-102	Тумба ДиКом ВС-027-02	1647	718	600	2xh200, 5xh100
13.0862-102	Тумба ДиКом ВС-030-02	1447	1024	600	-
13.0762-102	Тумба ДиКом ВС-035-02	1447	1024	600	1xh300, 4xh100
13.0772-102	Тумба ДиКом ВС-037-02	1647	1024	600	2xh200, 5xh100
13.0872-102	Тумба ДиКом ВС-077-02	1647	718	750	2xh200, 5xh100
13.0882-102	Тумба ДиКом ВС-087-02	1647	1024	750	2xh200, 5xh100

Тумба ДиКом ВС-0**-03

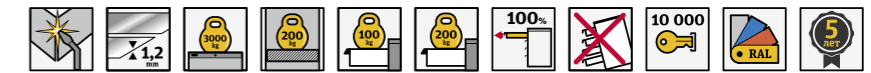

Максимальная нагрузка на полку — **200 кг**, на ящик — **100 кг**.
 При установке второго комплекта направляющих — **200 кг**.
 Корпус — **RAL 7038**, дверца и ящики — темно-синий **RAL 250 20 20**.
 Укомплектованы столешницей.



Артикул	Наименование	Габаритные размеры, мм			Ящики
		В	Ш	Г	
13.0853-102	Тумба ДиКом ВС-020-03	824	718	600	-
13.0743-102	Тумба ДиКом ВС-025-03	824	718	600	1xh300, 4xh100
13.0753-102	Тумба ДиКом ВС-027-03	1024	718	600	2xh200, 5xh100
13.0863-102	Тумба ДиКом ВС-030-03	824	1024	600	-
13.0763-102	Тумба ДиКом ВС-035-03	824	1024	600	1xh300, 4xh100
13.0773-102	Тумба ДиКом ВС-037-03	1024	1024	600	2xh200, 5xh100
13.0873-102	Тумба ДиКом ВС-077-03	1024	718	750	2xh200, 5xh100
13.0883-102	Тумба ДиКом ВС-087-03	1024	1024	750	2xh200, 5xh100

Тумба ДиКом ВС-0**-04

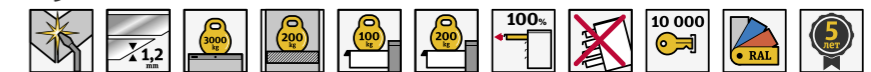

Максимальная нагрузка на полку — **200 кг**, на ящик — **100 кг**.
 При установке второго комплекта направляющих — **200 кг**.
 Корпус — **RAL 7038**, дверца и ящики — темно-синий **RAL 250 20 20**.
 Укомплектованы столешницей и экраном.



Артикул	Наименование	Габаритные размеры, мм			Ящики
		В	Ш	Г	
13.0854-102	Тумба ДиКом ВС-020-04	1300	718	600	-
13.0744-102	Тумба ДиКом ВС-025-04	1300	718	600	1xh300, 4xh100
13.0754-102	Тумба ДиКом ВС-027-04	1500	718	600	2xh200, 5xh100
13.0864-102	Тумба ДиКом ВС-030-04	1300	1024	600	-
13.0764-102	Тумба ДиКом ВС-035-04	1300	1024	600	1xh300, 4xh100
13.0774-102	Тумба ДиКом ВС-037-04	1500	1024	600	2xh200, 5xh100
13.0874-102	Тумба ДиКом ВС-077-04	1500	718	750	2xh200, 5xh100
13.0884-102	Тумба ДиКом ВС-087-04	1500	1024	750	2xh200, 5xh100

Тумбы инструментальные ДиКом ВС



Тумба ДиКом ВС-0**-05

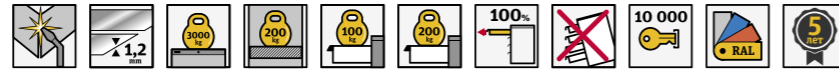

Максимальная нагрузка на полку — **200 кг**, на ящик — **100 кг**.
 При установке второго комплекта направляющих — **200 кг**.
 Корпус — **RAL 7038**, дверца и ящики — темно-синий **RAL 250 20 20**.
 Укомплектованы столешницей и экраном, а также подставками.

Артикул	Наименование	Габаритные размеры, мм			Ящики
		В	Ш	Г	
13.0855-102	Тумба ДиКом ВС-020-05	1395	718	600	-
13.0745-102	Тумба ДиКом ВС-025-05	1395	718	600	1xh300, 4xh100
13.0755-102	Тумба ДиКом ВС-027-05	1595	718	600	2xh200, 5xh100
13.0865-102	Тумба ДиКом ВС-030-05	1395	1024	600	-
13.0765-102	Тумба ДиКом ВС-035-05	1395	1024	600	1xh300, 4xh100
13.0775-102	Тумба ДиКом ВС-037-05	1595	1024	600	2xh200, 5xh100
13.0875-102	Тумба ДиКом ВС-077-05	1595	718	750	2xh200, 5xh100
13.0885-102	Тумба ДиКом ВС-087-05	1595	1024	750	2xh200, 5xh100

Тумба ДиКом ВС-0**-06

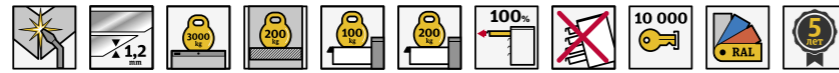

Максимальная нагрузка на полку — **200 кг**, на ящик — **100 кг**.
 При установке второго комплекта направляющих — **200 кг**.
 Корпус — **RAL 7038**, дверца и ящики — темно-синий **RAL 250 20 20**.
 Укомплектованы столешницей, экраном с кронштейном и светодиодным светильником, а также электропанелью и подставками с цоколем.

Артикул	Наименование	Габаритные размеры, мм			Ящики
		В	Ш	Г	
13.0856-102	Тумба ДиКом ВС-020-06	1395	718	600	-
13.0746-102	Тумба ДиКом ВС-025-06	1395	718	600	1xh300, 4xh100
13.0756-102	Тумба ДиКом ВС-027-06	1595	718	600	2xh200, 5xh100
13.0866-102	Тумба ДиКом ВС-030-06	1395	1024	600	-
13.0766-102	Тумба ДиКом ВС-035-06	1395	1024	600	1xh300, 4xh100
13.0776-102	Тумба ДиКом ВС-037-06	1595	1024	600	2xh200, 5xh100
13.0876-102	Тумба ДиКом ВС-077-06	1595	718	750	2xh200, 5xh100
13.0886-102	Тумба ДиКом ВС-087-06	1595	1024	750	2xh200, 5xh100



Тумбы-верстаки ДиКом ВС

Тумба-верстак ДиКом ВС-11

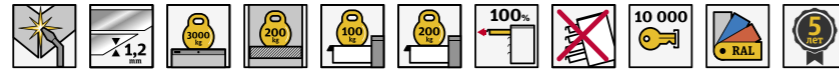

Максимальная нагрузка — **3000 кг**. Максимальная нагрузка на полку — **200 кг**, на ящик — **100 кг**. При установке второго комплекта направляющих — **200 кг**. Корпус — **RAL 7038**, дверца и ящики — темно-синий **RAL 250 20 20**. Сверху установлена общая столешница.



Артикул	Наименование	Габаритные размеры, мм			Ящики
		В	Ш	Г	
13.0801-102	Тумба-верстак ДиКом ВС-11	824	1130	600	1xh300, 4xh100

Тумба-верстак ДиКом ВС-12

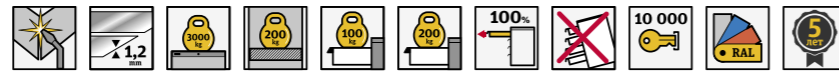

Максимальная нагрузка — **3000 кг**. Максимальная нагрузка на полку — **200 кг**, на ящик — **100 кг**. При установке второго комплекта направляющих — **200 кг**. Корпус — **RAL 7038**, дверца и ящики — темно-синий **RAL 250 20 20**. Сверху установлена общая столешница и экран.



Артикул	Наименование	Габаритные размеры, мм			Ящики
		В	Ш	Г	
13.0802-102	Тумба-верстак ДиКом ВС-12	1300	1130	600	1xh300, 4xh100

Тумба-верстак ДиКом ВС-13

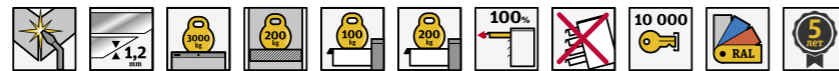

Максимальная нагрузка — **3000 кг**. Максимальная нагрузка на полку — **200 кг**, на ящик — **100 кг**. При установке второго комплекта направляющих — **200 кг**. Корпус — **RAL 7038**, дверца и ящики — темно-синий **RAL 250 20 20**. Сверху установлена общая столешница и экран, тумбы стоят на подставках.



Артикул	Наименование	Габаритные размеры, мм			Ящики
		В	Ш	Г	
13.0803-102	Тумба-верстак ДиКом ВС-13	1395	1130	600	1xh300, 4xh100

Тумба-верстак ДиКом ВС-14

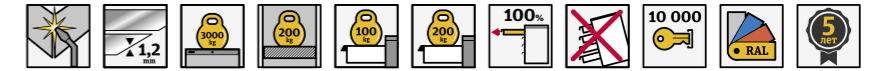

Максимальная нагрузка — **3000 кг**. Максимальная нагрузка на полку — **200 кг**, на ящик — **100 кг**. При установке второго комплекта направляющих — **200 кг**. Корпус — **RAL 7038**, дверца и ящики — темно-синий **RAL 250 20 20**. Сверху установлена общая столешница, экран с кронштейном и светодиодным светильником, а также электропанель. Тумбы стоят на подставках с цоколями.



Артикул	Наименование	Габаритные размеры, мм			Ящики
		В	Ш	Г	
13.0804-102	Тумба-верстак ДиКом ВС-14	1395	1130	600	1xh300, 4xh100

Тумба-верстак ДиКом ВС-15

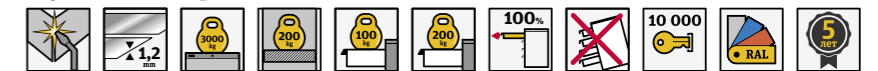

Максимальная нагрузка — **3000 кг**. Максимальная нагрузка на полку — **200 кг**, на ящик — **100 кг**. При установке второго комплекта направляющих — **200 кг**. Корпус — **RAL 7038**, дверца и ящики — темно-синий **RAL 250 20 20**. Сверху установлена общая столешница, высокий экран со светодиодным светильником, а также электропанель.



Артикул	Наименование	Габаритные размеры, мм			Ящики
		В	Ш	Г	
13.0805-102	Тумба-верстак ДиКом ВС-15	2050	1130	600	1xh300, 4xh100

Тумба-верстак ДиКом ВС-16

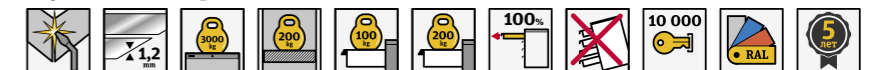

Максимальная нагрузка — **3000 кг**. Максимальная нагрузка на полку — **200 кг**, на ящик — **100 кг**. При установке второго комплекта направляющих — **200 кг**. Корпус — **RAL 7038**, дверца и ящики — темно-синий **RAL 250 20 20**. Сверху установлена общая столешница, высокий экран со светодиодным светильником, а также электропанель. Тумбы стоят на подставках с цоколями.



Артикул	Наименование	Габаритные размеры, мм			Ящики
		В	Ш	Г	
13.0806-102	Тумба-верстак ДиКом ВС-16	2145	1130	600	1xh300, 4xh100



Коврик в ящик

Рекомендуем дополнить ящики тумб противоскользящим ковриком из маслбензостойкой резины.

Подробнее на стр. 280.

Тумбы инструментальные ДиКом ВС

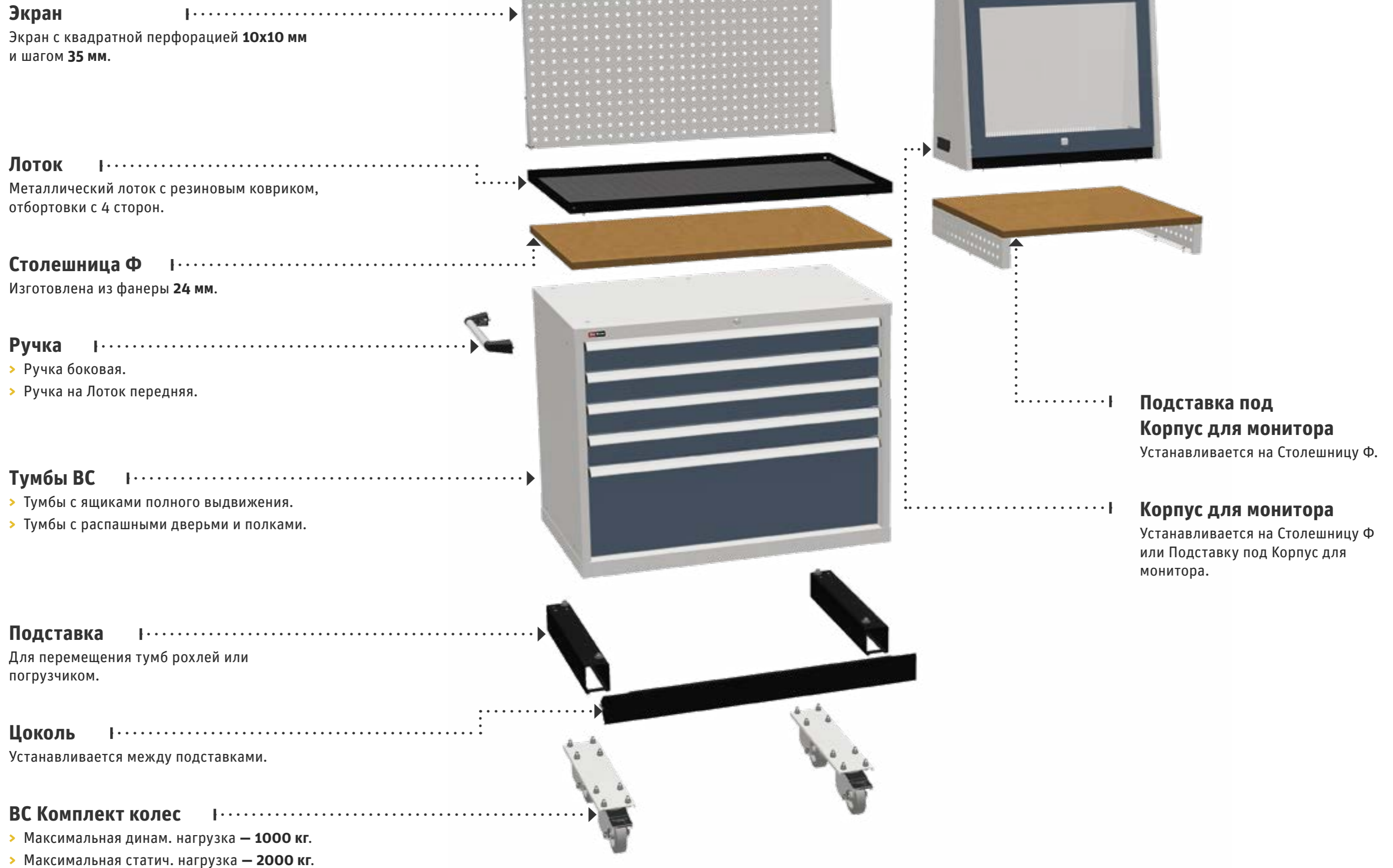

Тумбы инструментальные ДиКом ВС

Тумба ДиКом ВС-003

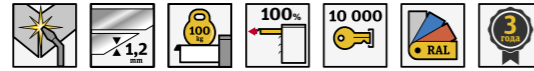

Инструментальная тумба с **3 ящиками: h100, h100, h100**. Используется как подвесной элемент к верстаку ВС. Сварной корпус и ящики. Максимальная нагрузка на ящик — **100 кг**. При использовании тумбы как подвесного элемента — **50 кг**. Ключевой замок **EURO-LOCKS** (Германия). Окрашена эпоксидной порошковой краской. Корпус — **RAL 7038**, ящики — синий **RAL 250 20 20**.

Артикул	Наименование	Габаритные размеры, мм			Вес, кг
		В	Ш	Г	
13.0036-102	ВС-003 Тумба инстр.	400	412	600	39,7

Тумба ДиКом ВС-014/064

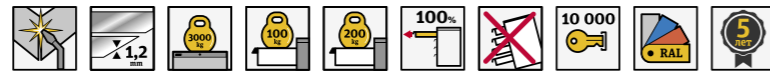

Инструментальная тумба с **4 ящиками: h100, h100, h100, h200**. Сварной корпус и ящики. Максимальная нагрузка на ящик — **100 кг**. При установке второго комплекта направляющих — **200 кг**. Ключевой замок **EURO-LOCKS** (Германия). Окрашена эпоксидной краской. Корпус — **RAL 7038**, ящики — синий **RAL 250 20 20**.

Артикул	Наименование	Габаритные размеры, мм			Вес, кг
		В	Ш	Г	
13.0039-102	ВС-014 Тумба инстр.	600	565	600	64,2
13.0055-102	ВС-064 Тумба инстр.	600	565	750	72,5

Тумба ДиКом ВС-015/065

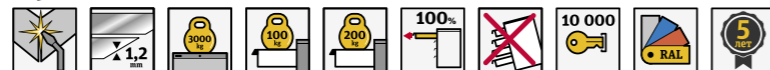

Инструментальная тумба с **5 ящиками: h100, h100, h100, h100, h300**. Сварной корпус и ящики. Максимальная нагрузка на ящик — **100 кг**. При установке второго комплекта направляющих — **200 кг**. Ключевой замок **EURO-LOCKS** (Германия). Окрашена эпоксидной краской. Корпус — **RAL 7038**, ящики — синий **RAL 250 20 20**.

Артикул	Наименование	Габаритные размеры, мм			Вес, кг
		В	Ш	Г	
13.0040-102	ВС-015 Тумба инстр.	800	565	600	80,85
13.0056-102	ВС-065 Тумба инстр.	800	565	750	89,5

Тумба ДиКом ВС-017/067

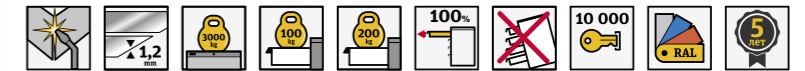

Инструментальная тумба с **7 ящиками: h100, h100, h100, h100, h200, h200, h300**. Сварной корпус и ящики. Максимальная нагрузка на ящик — **100 кг**. При установке второго комплекта направляющих — **200 кг**. Ключевой замок **EURO-LOCKS** (Германия). Окрашена эпоксидной краской. Корпус — **RAL 7038**, ящики — синий **RAL 250 20 20**.

Артикул	Наименование	Габаритные размеры, мм			Вес, кг
		В	Ш	Г	
13.0041-102	ВС-017 Тумба инстр.	1000	565	600	100,7
13.0057-102	ВС-067 Тумба инстр.	1000	565	750	109,5

Тумба ДиКом ВС-024/074

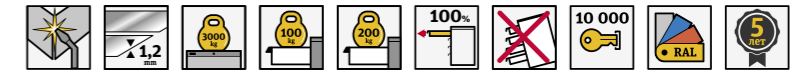

Инструментальная тумба с **4 ящиками: h100, h100, h100, h200**. Сварной корпус и ящики. Максимальная нагрузка на ящик — **100 кг**. При установке второго комплекта направляющих — **200 кг**. Ключевой замок **EURO-LOCKS** (Германия). Окрашена эпоксидной краской. Корпус — **RAL 7038**, ящики — синий **RAL 250 20 20**.

Артикул	Наименование	Габаритные размеры, мм			Вес, кг
		В	Ш	Г	
13.0044-102	ВС-024 Тумба инстр.	600	718	600	62
13.0061-102	ВС-074 Тумба инстр.	600	718	750	72

Тумба ДиКом ВС-025/075

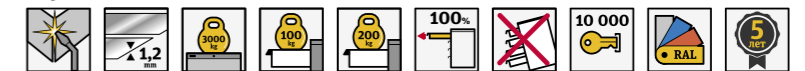

Инструментальная тумба с **5 ящиками: h100, h100, h100, h100, h300**. Сварной корпус и ящики. Максимальная нагрузка на ящик — **100 кг**. При установке второго комплекта направляющих — **200 кг**. Ключевой замок **EURO-LOCKS** (Германия). Окрашена эпоксидной краской. Корпус — **RAL 7038**, ящики — синий **RAL 250 20 20**.

Артикул	Наименование	Габаритные размеры, мм			Вес, кг
		В	Ш	Г	
13.0045-102	ВС-025 Тумба инстр.	800	718	600	76
13.0062-102	ВС-075 Тумба инстр.	800	718	750	89

Тумбы инструментальные ДиКом ВС



Тумба ДиКом ВС-027/077

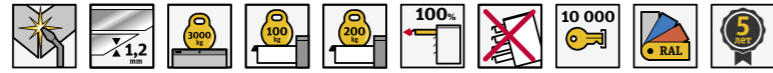

Инструментальная тумба с **7 ящиками: h100, h100, h100, h100, h200, h200, h300**. Сварной корпус и ящики. Максимальная нагрузка на ящик — **100 кг**. При установке второго комплекта направляющих — **200 кг**. Ключевой замок **EURO-LOCKS** (Германия). Окрашена эпоксидной краской. Корпус — **RAL 7038**, ящики — синий **RAL 250 20 20**.

Артикул	Наименование	Габаритные размеры, мм			Вес, кг
		В	Ш	Г	
13.0046-102	ВС-027 Тумба инстр.	1000	718	600	120,5
13.0063-102	ВС-077 Тумба инстр.	1000	718	750	137,8



Тумба ДиКом ВС-034/084

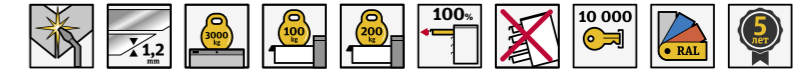

Инструментальная тумба с **4 ящиками: h100, h100, h100, h200**. Сварной корпус и ящики. Максимальная нагрузка на ящик — **100 кг**. При установке второго комплекта направляющих — **200 кг**. Ключевой замок **EURO-LOCKS** (Германия). Окрашена эпоксидной краской. Корпус — **RAL 7038**, ящики — синий **RAL 250 20 20**.

Артикул	Наименование	Габаритные размеры, мм			Вес, кг
		В	Ш	Г	
13.0050-102	ВС-034 Тумба инстр.	600	1024	600	94,2
13.0067-102	ВС-084 Тумба инстр.	600	1024	750	97,5



Тумба ДиКом ВС-073

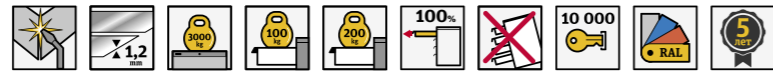

Инструментальная тумба с **3 ящиками: h300, h300, h300**. Максимальная нагрузка на ящик — **100 кг**. При установке второго комплекта направляющих — **200 кг**. Ключевой замок **EURO-LOCKS** (Германия). Окрашена эпоксидной краской. Корпус — **RAL 7038**, ящики — синий **RAL 250 20 20**.

Артикул	Наименование	Габаритные размеры, мм			Вес, кг
		В	Ш	Г	
13.0060-102	ВС-073 Тумба инстр.	1000	718	750	93



Тумба ДиКом ВС-035/085

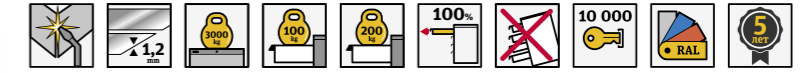

Инструментальная тумба с **5 ящиками: h100, h100, h100, h100, h300**. Сварной корпус и ящики. Максимальная нагрузка на ящик — **100 кг**. При установке второго комплекта направляющих — **200 кг**. Ключевой замок **EURO-LOCKS** (Германия). Окрашена эпоксидной краской. Корпус — **RAL 7038**, ящики — синий **RAL 250 20 20**.

Артикул	Наименование	Габаритные размеры, мм			Вес, кг
		В	Ш	Г	
13.0051-102	ВС-035 Тумба инстр.	800	1024	600	116,1
13.0068-102	ВС-085 Тумба инстр.	800	1024	750	119,5



Тумба ДиКом ВС-033/083

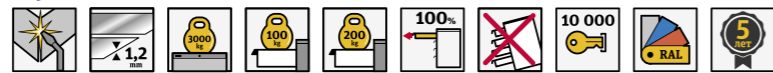

Инструментальная тумба с **3 ящиками: h300, h300, h300**. Максимальная нагрузка на ящик — **100 кг**. При установке второго комплекта направляющих — **200 кг**. Ключевой замок **EURO-LOCKS** (Германия). Окрашена эпоксидной краской. Корпус — **RAL 7038**, ящики — синий **RAL 250 20 20**.

Артикул	Наименование	Габаритные размеры, мм			Вес, кг
		В	Ш	Г	
13.0049-102	ВС-033 Тумба инстр.	1000	1024	600	111,2
13.0066-102	ВС-083 Тумба инстр.	1000	1024	750	117,5



Тумба ДиКом ВС-037/087

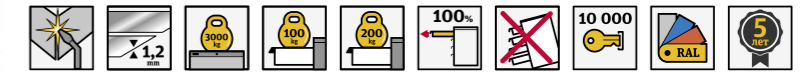

Инструментальная тумба с **7 ящиками: h100, h100, h100, h100, h200, h200, h300**. Сварной корпус и ящики. Максимальная нагрузка на ящик — **100 кг**. При установке второго комплекта направляющих — **200 кг**. Ключевой замок **EURO-LOCKS** (Германия). Окрашена эпоксидной краской. Корпус — **RAL 7038**, ящики — синий **RAL 250 20 20**.

Артикул	Наименование	Габаритные размеры, мм			Вес, кг
		В	Ш	Г	
13.0052-102	ВС-037 Тумба инстр.	1000	1024	600	145,6
13.0069-102	ВС-087 Тумба инстр.	1000	1024	750	155,5

Тумбы инструментальные ДиКом ВС

Тумба ДиКом ВС-093

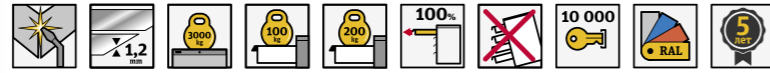

Инструментальная тумба с **3 ящиками: h300, h300, h300**. Максимальная нагрузка на ящик — **100 кг**. При установке второго комплекта направляющих — **200 кг**. Ключевой замок **EURO-LOCKS** (Германия). Окрашена эпоксидной краской. Корпус — **RAL 7038**, ящики — синий **RAL 250 20 20**.

Артикул	Наименование	Габаритные размеры, мм			Вес, кг
		В	Ш	Г	
13.0070-102	ВС-093 Тумба инстр.	1000	1200	750	133

Тумба ДиКом ВС-096

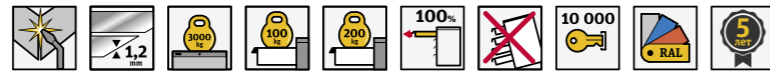

Инструментальная тумба с **6 ящиками: h150, h150, h150, h150, h150, h150**. Сварной корпус и ящики. Максимальная нагрузка на ящик — **100 кг**. При установке второго комплекта направляющих — **200 кг**. Ключевой замок **EURO-LOCKS** (Германия). Окрашена эпоксидной краской. Корпус — **RAL 7038**, ящики — синий **RAL 250 20 20**.

Артикул	Наименование	Габаритные размеры, мм			Вес, кг
		В	Ш	Г	
13.0071-102	ВС-096 Тумба инстр.	1000	1200	750	160

Тумба ДиКом ВС-097

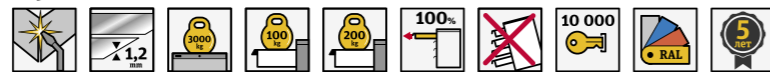

Инструментальная тумба с **7 ящиками: h100, h100, h100, h100, h200, h200, h300**. Сварной корпус и ящики. Максимальная нагрузка на ящик — **100 кг**. При установке второго комплекта направляющих — **200 кг**. Ключевой замок **EURO-LOCKS** (Германия). Окрашена эпоксидной краской. Корпус — **RAL 7038**, ящики — синий **RAL 250 20 20**.

Артикул	Наименование	Габаритные размеры, мм			Вес, кг
		В	Ш	Г	
13.0072-102	ВС-097 Тумба инстр.	1000	1200	750	210

Тумба ДиКом ВС-010/060

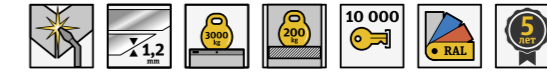

Инструментальная тумба с распашными дверцами. Укомплектована боковыми перфорированными экранами. Полки приобретаются отдельно. Максимальная нагрузка на полку — **200 кг**. Ключевой замок **EURO-LOCKS** (Германия). Окрашена эпоксидной порошковой краской. Корпус — **RAL 7038**, двери — синий **RAL 250 20 20**.

Артикул	Наименование	Габаритные размеры, мм			Вес, кг
		В	Ш	Г	
13.0037-102	ВС-010 Тумба инстр.	800	565	600	48,1
13.0053-102	ВС-060 Тумба инстр.	800	565	750	53,5

Тумба ДиКом ВС-011/061

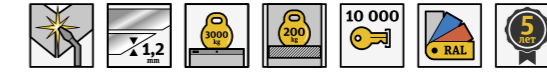

Инструментальная тумба с распашными дверцами. Укомплектована боковыми перфорированными экранами. Полки приобретаются отдельно. Максимальная нагрузка на полку — **200 кг**. Ключевой замок **EURO-LOCKS** (Германия). Окрашена эпоксидной порошковой краской. Корпус — **RAL 7038**, двери — синий **RAL 250 20 20**.

Артикул	Наименование	Габаритные размеры, мм			Вес, кг
		В	Ш	Г	
13.0038-102	ВС-011 Тумба инстр.	1000	565	600	55,7
13.0054-102	ВС-061 Тумба инстр.	1000	565	750	59,5

Тумба ДиКом ВС-020/070

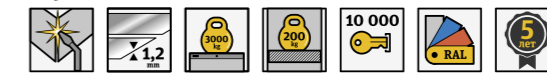

Инструментальная тумба с распашными дверцами. Укомплектована боковыми перфорированными экранами. Полки приобретаются отдельно. Максимальная нагрузка на полку — **200 кг**. Ключевой замок **EURO-LOCKS** (Германия). Окрашена эпоксидной порошковой краской. Корпус — **RAL 7038**, двери — синий **RAL 250 20 20**.

Артикул	Наименование	Габаритные размеры, мм			Вес, кг
		В	Ш	Г	
13.0042-102	ВС-020 Тумба инстр.	800	718	600	50
13.0058-102	ВС-070 Тумба инстр.	800	718	750	62

Тумбы инструментальные ДиКом ВС



Тумба ДиКом ВС-021/071

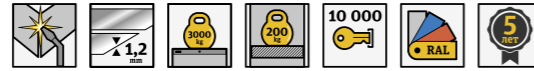

Инструментальная тумба с распашными дверцами. Укомплектована боковыми перфорированными экранами. Полки приобретаются отдельно. Максимальная нагрузка на полку — **200 кг**. Ключевой замок **EURO-LOCKS** (Германия). Окрашена эпоксидной порошковой краской. Корпус — **RAL 7038**, двери — синий **RAL 250 20 20**.

Артикул	Наименование	Габаритные размеры, мм			Вес, кг
		В	Ш	Г	
13.0043-102	ВС-021 Тумба инстр.	1000	718	600	61,5
13.0059-102	ВС-071 Тумба инстр.	1000	718	750	71



Тумба ДиКом ВС-030/080

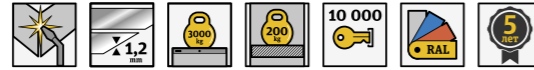

Инструментальная тумба с распашными дверцами. Укомплектована боковыми перфорированными экранами. Полки приобретаются отдельно. Максимальная нагрузка на полку — **200 кг**. Ключевой замок **EURO-LOCKS** (Германия). Окрашена эпоксидной порошковой краской. Корпус — **RAL 7038**, двери — синий **RAL 250 20 20**.

Артикул	Наименование	Габаритные размеры, мм			Вес, кг
		В	Ш	Г	
13.0047-102	ВС-030 Тумба инстр.	800	1024	600	66
13.0064-102	ВС-080 Тумба инстр.	800	1024	750	75,5



Тумба ДиКом ВС-031/081

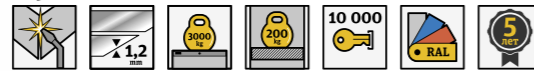

Инструментальная тумба с распашными дверцами. Укомплектована боковыми перфорированными экранами. Полки приобретаются отдельно. Максимальная нагрузка на полку — **200 кг**. Ключевой замок **EURO-LOCKS** (Германия). Окрашена эпоксидной порошковой краской. Корпус — **RAL 7038**, двери — синий **RAL 250 20 20**.

Артикул	Наименование	Габаритные размеры, мм			Вес, кг
		В	Ш	Г	
13.0048-102	ВС-031 Тумба инстр.	1000	1024	600	76
13.0065-102	ВС-081 Тумба инстр.	1000	1024	750	85

Элементы тумб ДиКом ВС



BC Корпус тумбы

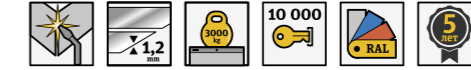

Сварной корпус тумбы ВС без ящиков. Установлена система антипрокидывания. Максимальная нагрузка на корпус — **3000 кг**. Окрашен порошковой эпоксидной краской. Ящики приобретаются отдельно. Для расчета количества ящиков нужно узнать высоту проема: это высота тумбы минус **100 мм**.

Артикул	Наименование	Габаритные размеры, мм			Вес, кг
		В	Ш	Г	
13.0073-011	BC Корпус тумбы w27d27h800	800	565	600	34
13.0074-011	BC Корпус тумбы w27d27h1000	1000	565	600	38
13.0075-011	BC Корпус тумбы w54d27h800	800	1024	600	45
13.0076-011	BC Корпус тумбы w54d27h1000	1000	1024	600	51

BC Ящик

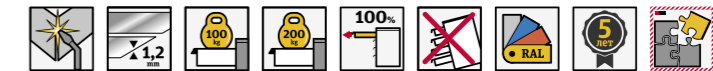

Сварной ящик для установки в тумбы ВС. Максимальная нагрузка — **100 кг**. При установке второго комплекта направляющих — **200 кг**. Для расчета количества ящиков нужно узнать высоту проема: это высота тумбы минус **100 мм**.

Артикул	Наименование	Габаритные размеры, мм			Вес, кг
		В	Ш	Г	
13.0080-102	BC Ящик w27d27h75	55	450	450	4,7
13.0081-102	BC Ящик w27d27h100	80	450	450	5,3
13.0082-102	BC Ящик w27d27h150	130	450	450	6,5
13.0084-102	BC Ящик w27d27h300	280	450	450	10,3
13.0085-102	BC Ящик w54d27h75	55	918	450	12,7
13.0086-102	BC Ящик w54d27h100	80	918	450	13,6
13.0087-102	BC Ящик w54d27h150	130	918	450	15,7
13.0089-102	BC Ящик w54d27h300	280	918	450	23,1

Тумбы инструментальные ДиКом ВС

ВС-** Полка

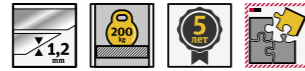

Приобретается дополнительно. Максимальная нагрузка — **200 кг**. Окрашена эпоксидной краской. Цвет — серый **RAL 7038**



Артикул	Наименование	Габаритные размеры, мм			Вес, кг
		В	Ш	Г	
13.0021-011	ВС-01 Полка	39,5	500	566	4,2
13.0022-011	ВС-02 Полка	39,5	653	566	5,1
13.0023-011	ВС-03 Полка	39,5	959	566	7,3
13.0024-011	ВС-06 Полка	39,5	500	716	5,0
13.0025-011	ВС-07 Полка	39,5	653	716	6,2
13.0026-011	ВС-08 Полка	39,5	959	716	8,7

ВС-** Экран в тумбу



Приобретается дополнительно. На перфорацию можно установить аксессуары. Окрашен эпоксидной краской. Цвет — серый **RAL 7038**

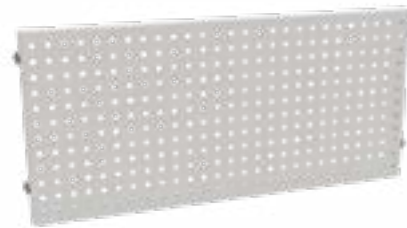

Артикул	Наименование	Габаритные размеры, мм			Вес, кг
		В	Ш	Г	
13.0027-011	ВС-01/06 Экран в тумбу	449	501	35	3,3
13.0028-011	ВС-02/07 Экран в тумбу	449	654	35	4,6
13.0029-011	ВС-03/05/08 Экран в тумбу	449	960	35	5,2

ВС-** Комплект направляющих

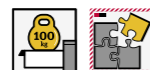

Телескопические направляющие полного выдвижения. Второй комплект можно установить на ящики от **h150**. Максимальная нагрузка на ящик при этом увеличивается до **200 кг**.



Артикул	Наименование	Габаритные размеры, мм			Вес, кг
		В	Ш	Г	
13.0032-000	ВС-01/02/03 Комплект направляющих	53	550	23	3,35
13.0033-000	ВС-06/07/08/09 Комплект направляющих	53	700	23	4,3

ВС-** Комплект колес

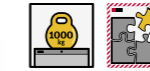

Максимальная динамическая нагрузка на ВС Комплект колес — **1000 кг**, статическая — **2000 кг**.



Артикул	Наименование	Габаритные размеры, мм			Вес, кг
		В	Ш	Г	
13.0030-310	ВС-01/02/03 Комплект колес	155	85	530	10,8
13.0031-310	ВС-06/07/08/09 Комплект колес	155	85	680	11

Подставка-**

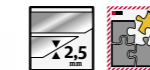

Металлические подставки для перемещения тумбы погрузчиком. Окрашены эпоксидной краской. Цвет — черный **RAL 9005**.



Артикул	Наименование	Габаритные размеры, мм			Вес, кг
		В	Ш	Г	
10.0051-017	Подставка-01/02/03	95	85	590	6,9
10.0052-017	Подставка-06/07/08/09	95	85	740	8,25

Цоколь-**



Металлический цоколь устанавливается на магнитах между подставками. Окрашен эпоксидной краской. Цвет — черный **RAL 9005**.



Артикул	Наименование	Габаритные размеры, мм			Вес, кг
		В	Ш	Г	
10.0151-017	Цоколь-01/06	92	565	55	0,8
10.0152-017	Цоколь-02/07	92	718	55	0,9
10.0153-017	Цоколь-03/08	92	1024	55	1,3
10.0155-017	Цоколь-09	92	1194	55	1,5

Тумбы инструментальные ДиКом ВС

Столешница-** Ф

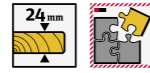

Изготовлена из фанеры **24 мм**, покрыта бесцветным лаком на основе воска.



Артикул	Наименование	Габаритные размеры, мм			Вес, кг
		В	Ш	Г	
10.0061-301	Столешница-01 Ф	25	565	600	6,4
10.0062-301	Столешница-02 Ф	25	718	600	8,2
10.0063-301	Столешница-03 Ф	25	1024	600	11,8
10.0066-301	Столешница-06 Ф	25	565	750	8,1
10.0067-301	Столешница-07 Ф	25	718	750	9,1
10.0068-301	Столешница-08 Ф	25	1024	750	14,75
10.0069-301	Столешница-09 Ф	25	1194	750	17,1
10.0070-301	Столешница-01 х 2 Ф	25	1130	600	12,3

Лоток-**



Металлический лоток, укомплектован ковриком из маслобензостойкой резины. Лоток окрашен в черный цвет **RAL 9005**.



Артикул	Наименование	Габаритные размеры, мм			Вес, кг
		В	Ш	Г	
10.0031-017	Лоток-01	35	565	600	5,2
10.0033-017	Лоток-02	35	718	600	5,4
10.0035-017	Лоток-03	35	1024	600	7,4
10.0037-017	Лоток-06	35	565	750	5,4
10.0039-017	Лоток-07	35	718	750	7,65
10.0041-017	Лоток-08	35	1024	750	9,2
10.0043-017	Лоток-09	35	1194	750	10,6

Экран на лоток-**

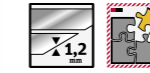

Перфорированный экран может устанавливаться на лоток тумбы. На экран на зацепах крепятся аксессуары. Окрашен в серый **RAL 7038**.



Артикул	Наименование	Габаритные размеры, мм			Вес, кг
		В	Ш	Г	
10.0045-011	Экран на лоток-01/06	476	560	73	3,9
10.0046-011	Экран на лоток-02/07	476	713	73	4,9
10.0047-011	Экран на лоток-03/08	476	1019	73	6,65
10.0048-011	Экран на лоток-09	476	1189	73	8
10.0049-011	Экран на лоток 01х2	476	1125	73	7,7

Ручка боковая-**



Устанавливается на боковую стенку тумбы. Изготовлена из алюминиевой трубы. Крепится на пластиковые ручки.



Артикул	Наименование	Габаритные размеры, мм			Вес, кг
		В	Ш	Г	
10.0053-000	Ручка боковая-01/02/03	38	430	76	0,4
10.0054-000	Ручка боковая-06/07/08/09	38	530	76	0,5

Ручка на Лоток-**



Устанавливается на переднюю часть Лотка. Изготовлена из алюминиевой трубы. Крепится на пластиковые ручки.



Артикул	Наименование	Габаритные размеры, мм			Вес, кг
		В	Ш	Г	
10.0055-000	Ручка на Лоток-01/06	58	580	150	0,5
10.0056-000	Ручка на Лоток-02/07	58	733	150	0,6
10.0057-000	Ручка на Лоток-03/08	58	1039	150	0,7

Тумбы инструментальные ДиКом ВС



Корпус для монитора



Устанавливается на Столешницу Ф или Подставку под Корпус для монитора.

Артикул	Наименование	Габаритные размеры, мм			Вес, кг
		В	Ш	Г	
18.0001-102	Корпус для монитора	600	718	300	10,5



Подставка под Корпус для монитора



Устанавливается на Столешницу Ф.

Артикул	Наименование	Габаритные размеры, мм			Вес, кг
		В	Ш	Г	
18.0002-301	Подставка под Корпус для монитора	125	718	600	10,5



Комплект для соединения тумб



Позволяет надежно соединить тумбы одного типоразмера вертикально.

Артикул	Наименование	Габаритные размеры, мм			Вес, кг
		В	Ш	Г	
10.0104-000	Комплект для соединения тумб	100	50	50	0,2



Комплект доп. фиксации для ящика



Фиксирует ящик в закрытом положении. Чтобы открыть ящик с фиксатором, необходимо нажать рычажок внизу ручки.

Артикул	Наименование	Габаритные размеры, мм			Вес, кг
		В	Ш	Г	
13.0034-000	Комплект доп. фиксации для ящика	100	50	50	0,1



ВС Комплект опор регулируемых



Резьбовая опора регулируемая **M12x43**. Позволяет выровнять изделие на неровных полах. **4 шт.** в комплекте.

Артикул	Наименование	Габаритные размеры, мм			Вес, кг
		В	Ш	Г	
13.0035-000	ВС Комплект опор регулируемых	79	60	60	1 кг (комплект)



Пластина регулировочная



Пластина регулировочная для выравнивания мебели при неровных полах. Толщина **1,2 мм**.

Артикул	Наименование	Габаритные размеры, мм			Вес, кг
		В	Ш	Г	
10.0101-100	Пластина регулировочная (10 шт.)	1,2	80	60	0,04



Компьютерное рабочее место

Подробнее об организации удобного рабочего места с компьютером см. в разделе «Доп. оснащение рабочих мест», со **стр. 262**.

Верстаки инструментальные ДиКом ВС



Слесарный верстак для решения задач промышленного производства

- > Максимальная нагрузка на верстак — до **3000 кг**.
- > Максимальная нагрузка на экранную конструкцию — **200 кг**.
- > Максимальная нагрузка на ящик — **100/200 кг**.
- > Максимальная нагрузка на полку — **200 кг**.

Надежность



Надежная конструкция

Продуманная конструкция позволяет объединить и приумножить преимущества отдельных элементов: Тумб ВС, Опор, Стяжек, Экранов ВС, а также комбинировать их с элементами других серий.

Сварные элементы

Основные элементы верстака: опоры, тумбы, ящики — полностью сварные. Применение роботизированных сварочных комплексов гарантирует неизменно высокий уровень качества.



Качественные материалы и комплектующие

Основные элементы верстака: опоры, стяжки — изготавливаются из стали от **2,0** до **4,0 мм** толщиной. Весь крепеж соответствует нагрузкам на верстак и расположен в оптимальных местах (работает «на срез»). Применяются болты высокого класса прочности, размерами не менее **M10**. Все гайки самоконтращиеся. Крепление к столешнице через резьбовые втулки.

Удобство, порядок, эргономика

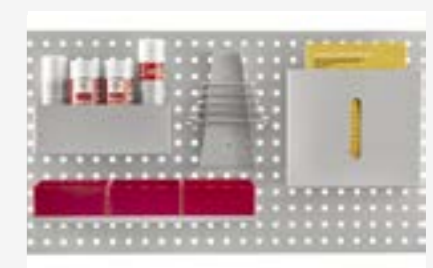

Надежное хранение и быстрый доступ к инструменту и оснастке — благодаря продуманному наполнению для ящиков и аксессуарам на экран. Подробнее см. раздел «Хранение и аксессуары» на стр. 270.

Модульная система

Экранная конструкция

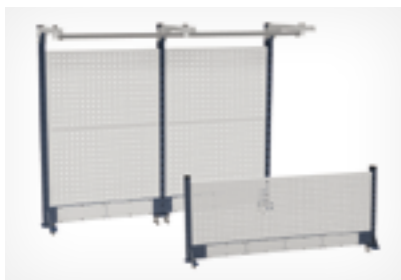

Две высоты, два типа ширины
Высота стоек экрана **640** и **1225 мм**. Экран может быть сплошной или с дополнительной стойкой посередине.



Внутреннее наполнение
Можно установить экраны, коробка коммуникаций, полки, навесные ящики и антресоли.



Консоль
Позволяет установить несколько перекладин-направляющих для размещения светильников, навесного инструмента.

Рабочая поверхность



Предварительная обработка
Все острые углы и кромки скруглены не менее **R2**. Столешницы покрыты воском в 2 слоя с предварительной шлифовкой.



Крепление через втулки
Крепление всех элементов верстака к столешнице через предварительно установленные резьбовые втулки **M10**.

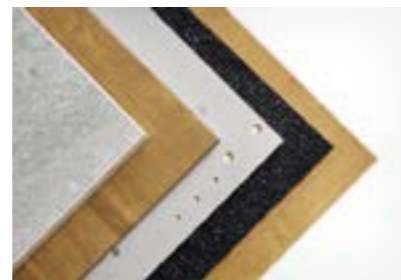

Большой выбор поверхностей
Столешницы из фанеры и массива, комбинированные из фанеры и металлического листа, а также с износостойким линолеумом и резиной.

Нижние модули



Опора
Цельносварная опора. Толщина металла — от **2,0 до 4,0 мм**.



Стяжка
Толщина металла — **1,5 мм**. Крепеж — не менее **M10**. Это «хребет» всей конструкции.



Тумбы ДиКом ВС
Тумбы с ящиками или дверцами. Сварные корпуса и ящики. Макс. нагрузка на ящик — **100/200 кг**. На полку — **200 кг**. На тумбу — **3000 кг**.

Столешницы



Фанера (Ф)

Столешница из фанеры **40 мм**, покрытая воском в 2 слоя.



Массив (М)

Столешница из массива (ясень/дуб) толщиной **40 мм**, покрытая воском в 2 слоя.



Комбинированная (К)

Столешница толщиной **40 мм** с покрытием из износостойкого, ударопрочного мармолеума.



Фанера+металл (МФ)

Столешница из фанеры **40 мм**, покрытая окрашенным стальным листом **3 мм**.



Фанера+цинк (ЦФ)

Столешница из фанеры **40 мм**, покрытая оцинкованным стальным листом **1,2 мм**.

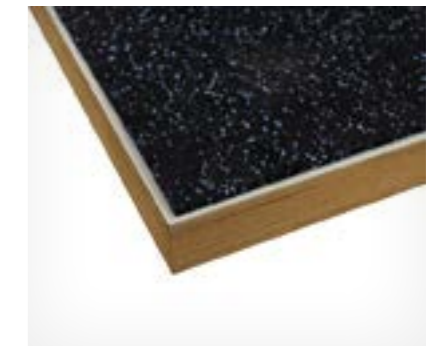

Резиновый коврик

Толщина — **6 мм**. Изготовлен из резины, стойкой к порезам и механическим воздействиям.

Таблица нагрузочных характеристик

Ширина верстака / нижние модули	Две опоры	Три опоры	Одна тумба, одна опора	Две тумбы
1000 мм	2000 кг	—	—	—
1500 мм	2000 кг	3000 кг	2000 кг	3000 кг
2000 мм	2000 кг	3000 кг	2000 кг	3000 кг

Верстаки инструментальные ДиКом ВС

Артикул	Варианты столешниц
**.*-301	Ф — фанера 40 мм
**.*-302	ЦФ — фанера 40 мм + оцинкованный лист 1,2 мм
**.*-303	МФ — фанера 40 мм + окрашенный металлический лист 3 мм
**.*-304	МАССИВ — массив твердых пород дерева 40 мм
**.*-305	К — столешница 40 мм с покрытием из износостойкого, ударопрочного мармолеума.

Вид столешницы указывается на месте звездочек в артикуле.

Пример заказа:

13.0427-304 — Верстак ДиКом ВС-200-07 со столешницей МАССИВ.

Верстак ДиКом ВС-100/150/200-01



Верстак слесарный на двух опорах.



Артикул	Габаритные размеры, мм			Максимальная нагрузка, кг	Варианты столешниц
	В	Ш	Г		
13.0401-***	840	1000	700	2000	Ф -301, ЦФ -302, МФ -303, М -304, К -305
13.0411-***	840	1500	700	2000	
13.0421-***	840	2000	700	2000	

Верстак ДиКом ВС-100/150/200-02



Верстак слесарный на опорах. Ширина 1000 мм — 2 опоры в комплекте, ширина 1500 мм и 2000 мм — 3 опоры в комплекте. Подвесная тумба ВС-003 на три ящика.



Артикул	Габаритные размеры, мм			Максимальная нагрузка, кг	Варианты столешниц
	В	Ш	Г		
13.0402-***	840	1000	700	2000	Ф -301, ЦФ -302, МФ -303, М -304, К -305
13.0412-***	840	1500	700	3000	
13.0422-***	840	2000	700	3000	

Резиновый коврик для самостоятельного оснащения



Артикул	Наименование	Габаритные размеры, мм			Вес, кг
		В	Ш	Г	
10.0105-000	Резиновый коврик	6	2000	700	9,8

Верстак ДиКом ВС-150/200-03

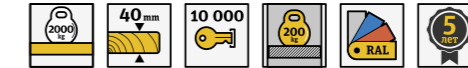

Верстак слесарный на опоре и тумбе ВС-010 с дверцами (укомплектована боковыми экранами, без полок). Полки приобретаются отдельно. Максимальная нагрузка на полку — 200 кг.



Артикул	Габаритные размеры, мм			Максимальная нагрузка, кг	Варианты столешниц
	В	Ш	Г		
13.0413-***	840	1500	700	2000	Ф -301, ЦФ -302, МФ -303, М -304, К -305
13.0423-***	840	2000	700	2000	

Верстак ДиКом ВС-150/200-04

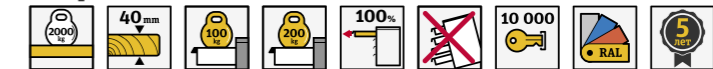

Верстак слесарный на опоре и тумбе ВС-015 с 5 ящиками. Максимальная нагрузка на ящик тумбы — 100 кг. На нижний ящик можно установить второй комплект направляющих: допустимая максимальная нагрузка увеличится до 200 кг.



Артикул	Габаритные размеры, мм			Максимальная нагрузка, кг	Варианты столешниц
	В	Ш	Г		
13.0414-***	840	1500	700	2000	Ф -301, ЦФ -302, МФ -303, М -304, К -305
13.0424-***	840	2000	700	2000	

Верстак ДиКом ВС-150/200-05

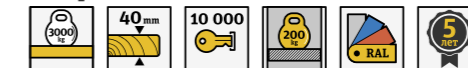

Верстак слесарный на двух тумбах ВС-010 с дверцами (укомплектованы боковыми экранами, без полок). Максимальная нагрузка на полку тумбы — 200 кг, полки приобретаются отдельно.



Артикул	Габаритные размеры, мм			Максимальная нагрузка, кг	Варианты столешниц
	В	Ш	Г		
13.0415-***	840	1500	700	3000	Ф -301, ЦФ -302, МФ -303, М -304, К -305
13.0425-***	840	2000	700	3000	

ВС-** Полка



Приобретается дополнительно. Максимальная нагрузка — 200 кг. Окрашена эпоксидной краской. Цвет — серый RAL 7038



Артикул	Наименование	Габаритные размеры, мм			Вес, кг
		В	Ш	Г	
13.0021-011	ВС-01 Полка	39,5	500	566	4,2

Верстаки инструментальные ДиКом ВС

Верстак ДиКом ВС-150/200-06

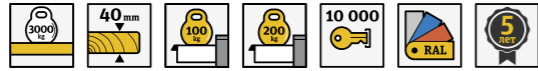

Верстак слесарный на двух тумбах **ВС-015** с 5 ящиками. Максимальная нагрузка на ящик тумбы — **100 кг**. На нижний ящик можно установить второй комплект направляющих: допустимая максимальная нагрузка увеличится до **200 кг**.



Артикул	Габаритные размеры, мм			Максимальная нагрузка, кг	Варианты столешниц
	В	Ш	Г		
13.0416-***	840	1500	700	3000	Ф -301, ЦФ -302, МФ -303, М -304, К -305
13.0426-***	840	2000	700	3000	

Верстак ДиКом ВС-150/200-07

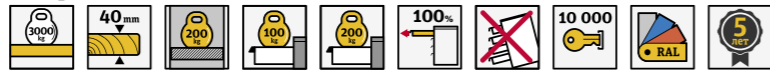

Верстак слесарный на двух тумбах. Максимальная нагрузка на ящик тумбы **ВС-015** — **100 кг**. На нижний ящик можно установить второй комплект направляющих: допустимая максимальная нагрузка увеличится до **200 кг**. Максимальная нагрузка на полку тумбы **ВС-010** — **200 кг**, полки приобретаются отдельно.



Артикул	Габаритные размеры, мм			Максимальная нагрузка, кг	Варианты столешниц
	В	Ш	Г		
13.0417-***	840	1500	700	3000	Ф -301, ЦФ -302, МФ -303, М -304, К -305
13.0427-***	840	2000	700	3000	



Не забудьте про наполнение ящиков

Различные лотки, перегородки, коврики вы найдете в разделе «Наполнение для ящиков», стр. 276.



Верстаки инструментальные ДиКом ВС

Экран ДиКом ВС-100/150/200-Э1

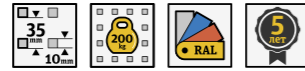

В комплекте 2 стойки боковые, 1 стойка центральная (кроме экрана **1000 мм**), 2 экрана (для экрана **1000 мм** — 1 экран), короб для коммуникаций. Максимальная нагрузка — **200 кг**.



Артикул	Наименование	Габаритные размеры, мм			Вес, кг
		В	Ш	Г	
13.0451-102	Экран ДиКом ВС-100-Э1	640	1036	75	12,45
13.0461-102	Экран ДиКом ВС-150-Э1	640	1536	75	18,75
13.0471-102	Экран ДиКом ВС-200-Э1	640	2036	75	23,15

Экран ДиКом ВС-100/150/200-Э2

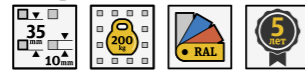

В комплекте 2 стойки боковые, 1 стойка центральная (кроме экрана **1000 мм**), 2 экрана (для экрана **1000 мм** — 1 экран), 3 консоли (для экрана **1000 мм** — 2 консоли), перекладина-направляющая, короб для коммуникаций. Максимальная нагрузка — **200 кг**.



Артикул	Наименование	Габаритные размеры, мм			Вес, кг
		В	Ш	Г	
13.0452-102	Экран ДиКом ВС-100-Э2	1225	1036	75	17,75
13.0462-102	Экран ДиКом ВС-150-Э2	1225	1536	75	26,55
13.0472-102	Экран ДиКом ВС-200-Э2	1225	2036	75	31,45

Экран ДиКом ВС-100/150/200-Э3

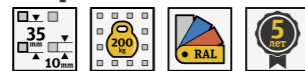

В комплекте 2 стойки боковые, 1 стойка центральная (кроме экрана **1000 мм**), 4 экрана (для экрана **1000 мм** — 2 экрана), 3 консоли (для экрана **1000 мм** — 2 консоли), перекладина-направляющая, короб для коммуникаций. Максимальная нагрузка — **200 кг**.



Артикул	Наименование	Габаритные размеры, мм			Вес, кг
		В	Ш	Г	
13.0453-102	Экран ДиКом ВС-100-Э3	1225	1036	75	22,95
13.0463-102	Экран ДиКом ВС-150-Э3	1225	1536	75	34,55
13.0473-102	Экран ДиКом ВС-200-Э3	1225	2036	75	41,85

Экран ДиКом ВС-150/200-Э4

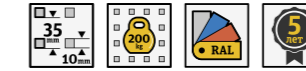

В комплекте 2 стойки боковые, 1 экран, короб для коммуникаций. Максимальная нагрузка — **200 кг**.



Артикул	Наименование	Габаритные размеры, мм			Вес, кг
		В	Ш	Г	
13.0464-102	Экран ДиКом ВС-150-Э4	640	1536	75	19,35
13.0474-102	Экран ДиКом ВС-200-Э4	640	2036	75	21,5

Экран ДиКом ВС-150/200-Э5

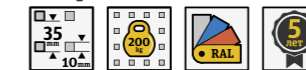

В комплекте 2 стойки боковые, 1 экран, 2 консоли, перекладина-направляющая, короб для коммуникаций. Максимальная нагрузка — **200 кг**.



Артикул	Наименование	Габаритные размеры, мм			Вес, кг
		В	Ш	Г	
13.0465-102	Экран ДиКом ВС-150-Э5	1225	1536	75	23,15
13.0475-102	Экран ДиКом ВС-200-Э5	1225	2036	75	27,9

Экран ДиКом ВС-150/200-Э6

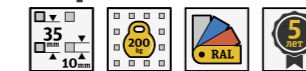

В комплекте 2 стойки боковые, 2 экрана, 2 консоли, перекладина-направляющая, короб для коммуникаций. Максимальная нагрузка — **200 кг**.



Артикул	Наименование	Габаритные размеры, мм			Вес, кг
		В	Ш	Г	
13.0466-102	Экран ДиКом ВС-150-Э6	1225	1536	75	31,35
13.0476-102	Экран ДиКом ВС-200-Э6	1225	2036	75	38,6



Не забудьте про навесные аксессуары

Различные лотки, полки, крючки, держатели вы найдете в разделе «Аксессуары к экранам», стр. 272.

Верстаки инструментальные ДиКом ВС

ВС Стойки экранов боковые

- > Левая и правая в комплекте.
- > Устанавливаются по краям верстака.

ВС Стойка экранов центральная

- Устанавливается посередине столешницы или между спаренными столешницами.

ВС Экран

- > Квадратная перфорация **10x10 мм** с шагом **35 мм** для навесных аксессуаров.
- > Изготовлен из стали **1,2 мм**.

ВС Полка на экран

- > Регулируется по наклону, имеет передний упор.
- > Несколько глубин: **300, 400, 500 мм**.
- > Полки глубиной **500** регулируются по вылету.

ВС Столешница

- > Основа — фанера **40 мм** или массив.
- > Много вариантов: **Ф, МФ, ЦФ, Л**.
- > Предустановлены резьбовые втулки **М10** для соединения элементов.

Опора

- > Сварная, изготовлена из металла толщиной от **2,0 до 4,0 мм**.
- > Крепится к столешнице и стяжке болтами **М10**.
- > Несколько вариантов: стандартная, регулируемая и на колесах.

Установка в линию

- > При выстраивании нескольких верстаков в линию на стыке ставится одна опора и центральная стойка экрана.
- > Бесшовное сращивание с экономией элементов.

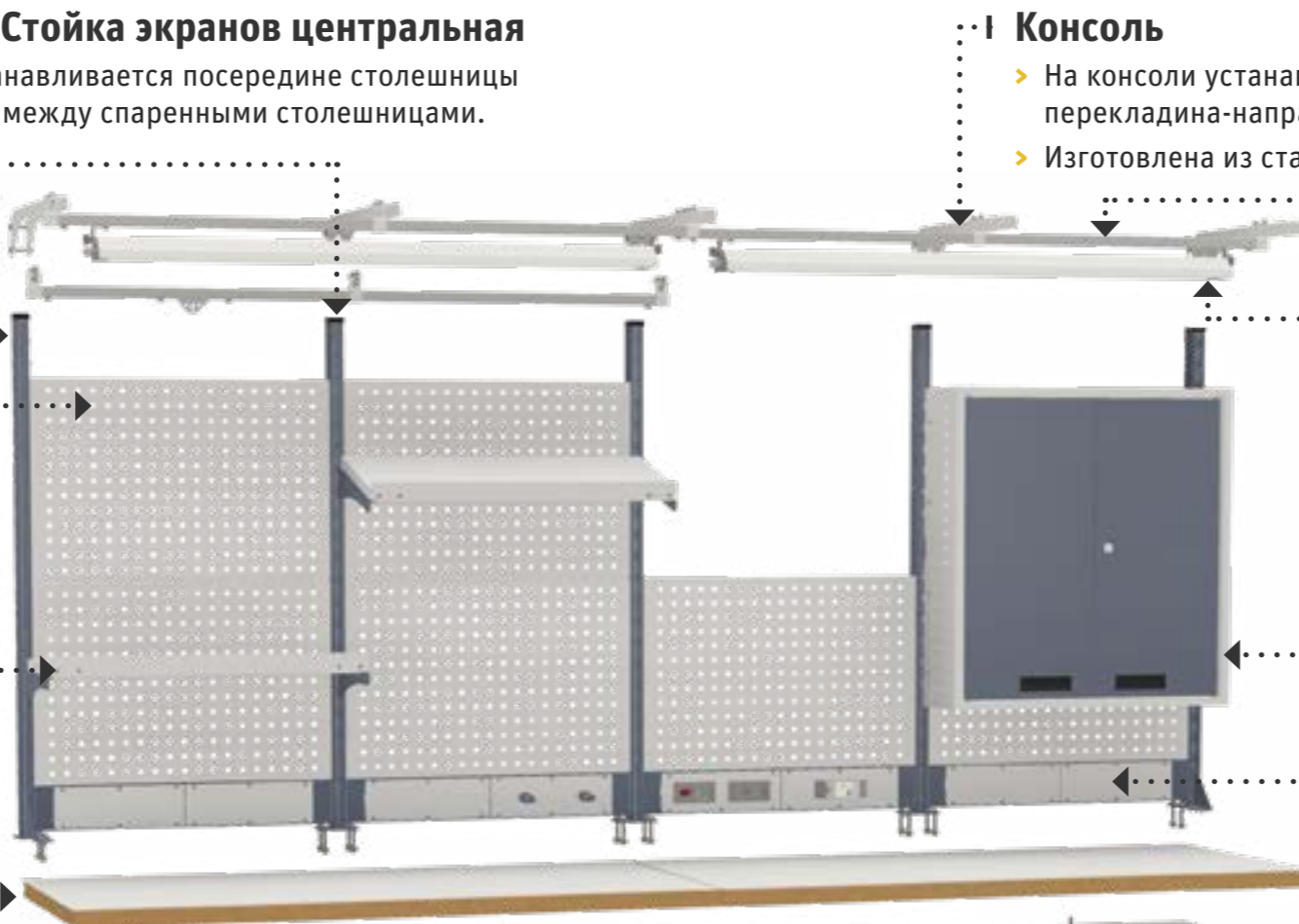

Консоль

- > На консоли устанавливается перекладина-направляющая.
- > Изготовлена из стали **2,0 мм**.

Перекладина-направляющая

- > Используется для навесного оборудования.
- > Регулируется по глубине вылета.
- > Можно поставить несколько штук.

Светодиодный Светильник ДиКом

- > Обеспечивает освещенность на рабочей поверхности **1200 Lx**.
- > Регулируется по наклону и яркости, имеет кнопку вкл/выкл на корпусе.

ВС Ящик перфорированный

- Навесной ящик с перфорированными стенками для закрытого хранения инструмента.

ВС Короб для коммуникаций

- Короб для размещения коммуникаций: электропитания, сжатого воздуха и пр.

ВС Панели облицовочные

- Декоративная перфорированная панель устанавливается на опору и стяжку.

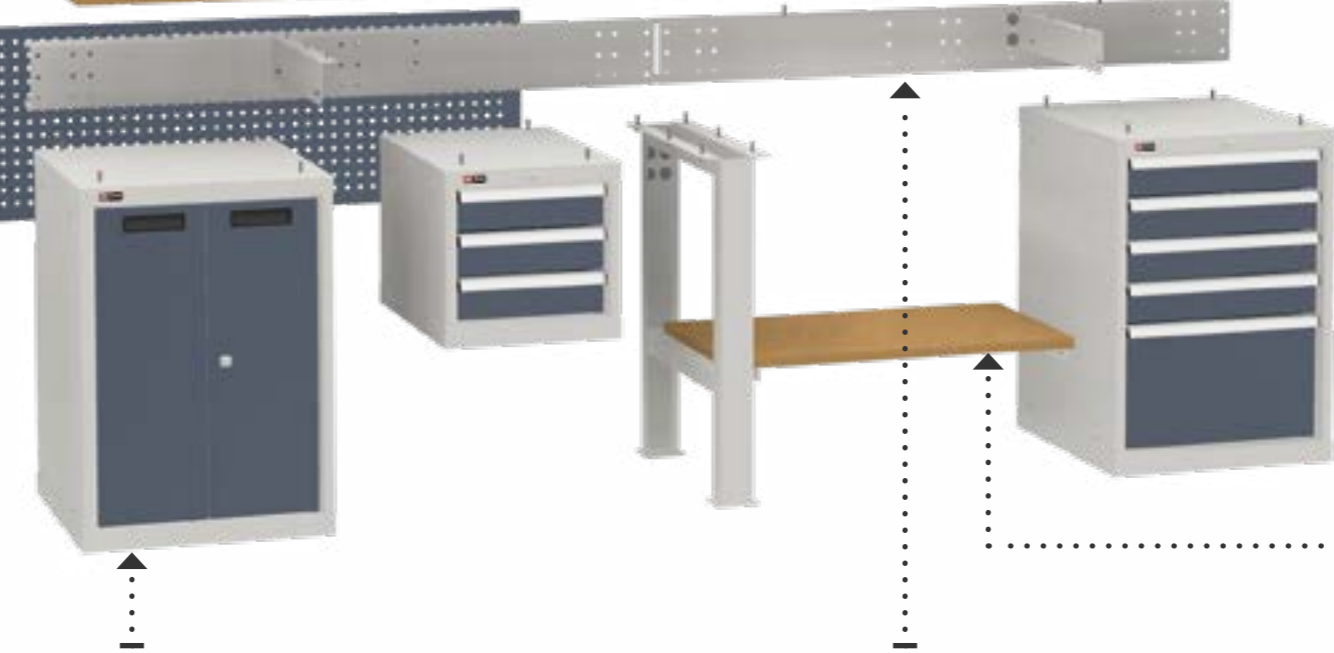

ВС Тумба

- > Верстак можно установить на тумбу с ящиками **ВС-015** или с распашными дверцами **ВС-010**.
- > Под столешницу можно установить подвесную тумбу.

Стяжка

- > «Хребет» верстака, объединяющий все элементы.
- > Изготовлена из стали **2,0 мм**.

Полка нижняя Ф

- Из обработанной фанеры **24 мм**. Устанавливается между двумя опорами либо между опорой и тумбой.

Верстаки инструментальные ДиКом ВС

Столешницы



ВС-100/150/200-Ф Столешница

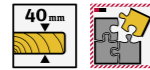

Столешница из влагостойкой качественной фанеры **40 мм**. Покрывается лаком на основе воска в два слоя.

Артикул	Наименование	Габаритные размеры, мм			Вес, кг
		В	Ш	Г	
13.0001-301	ВС-100-Ф Столешница	40	1000	700	20
13.0002-301	ВС-150-Ф Столешница	40	1500	700	31,3
13.0003-301	ВС-200-Ф Столешница	40	2000	700	38



ВС-100/150/200-МАССИВ Столешница

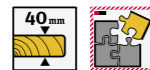

Столешница из массива дерева (ясень/дуб), толщина **40 мм**. Покрывается лаком на основе воска в два слоя.

Артикул	Наименование	Габаритные размеры, мм			Вес, кг
		В	Ш	Г	
13.0001-304	ВС-100-МАССИВ Столешница	40	1000	700	21,25
13.0002-304	ВС-150-МАССИВ Столешница	40	1500	700	33,30
13.0003-304	ВС-200-МАССИВ Столешница	40	2000	700	44,65



ВС-100/150/200-К Комбинированная

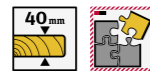

Столешница **40 мм** с покрытием из износостойкого, ударопрочного мармолеума.

Артикул	Наименование	Габаритные размеры, мм			Вес, кг
		В	Ш	Г	
13.0001-305	ВС-100-К Столешница	40	1000	700	17
13.0002-305	ВС-150-К Столешница	40	1500	700	28
13.0003-305	ВС-200-К Столешница	40	2000	700	35



ВС-100/150/200-МФ Столешница

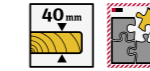

Столешница из влагостойкой качественной фанеры **40 мм**. Сверху установлен окрашенный металлический лист толщиной **3 мм**.

Артикул	Наименование	Габаритные размеры, мм			Вес, кг
		В	Ш	Г	
13.0001-303	ВС-100-МФ Столешница	40	1000	700	39,00
13.0002-303	ВС-150-МФ Столешница	40	1500	700	55,50
13.0003-303	ВС-200-МФ Столешница	40	2000	700	72,30



ВС-100/150/200-ЦФ Столешница

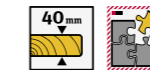

Столешница из влагостойкой качественной фанеры **40 мм**. Покрывается оцинкованным листовым металлом.

Артикул	Наименование	Габаритные размеры, мм			Вес, кг
		В	Ш	Г	
13.0001-302	ВС-100-ЦФ Столешница	40	1000	700	26,70
13.0002-302	ВС-150-ЦФ Столешница	40	1500	700	38,50
13.0003-302	ВС-200-ЦФ Столешница	40	2000	700	47,00



Резиновый коврик для самостоятельного оснащения



Вы можете отрезать фрагмент коврика необходимого размера.

Артикул	Наименование	Габаритные размеры, мм			Вес, кг
		В	Ш	Г	
10.0105-000	Резиновый коврик	6	2000	700	1,5



Тиски слесарные

Тиски слесарные **Т-160см** предназначены для закрепления деталей при проведении слесарных работ. Сменные губки шириной **160 мм**. Могут устанавливаться на верстаки ДиКом — вращаются и фиксируются в любом положении. Метизы для крепления к столешнице в комплект не входят.

Артикул	Габаритные размеры, мм			Ширина губок, мм	Вес, кг
	В	Ш	Г		
19.0130-000	220	235	458	160	27

Верстаки инструментальные ДиКом ВС

Элементы верстаков ДиКом ВС



Опора



Цельносварная опора из металла толщиной **2 мм**. Окрашена эпоксидной порошковой краской. Цвет серый **RAL 7038**.

Артикул	Наименование	Габаритные размеры, мм			Вес, кг
		В	Ш	Г	
10.0001-011	Опора	800	160	600	11



Опора регулируемая



Сварная опора из металла толщиной **2 мм**. Регулируемая высота от **700 мм до 1050 мм** с шагом 50 мм. Окрашена эпоксидной порошковой краской. Цвет серый **RAL 7038**.

Артикул	Наименование	Габаритные размеры, мм			Вес, кг
		В	Ш	Г	
10.0003-011	Опора регулируемая	700-1050	160	600	13,5



Опора на колесах



Цельносварная опора из металла толщиной **2 мм**. Окрашена эпоксидной порошковой краской. Цвет серый **RAL 7038**.

Артикул	Наименование	Габаритные размеры, мм			Вес, кг
		В	Ш	Г	
10.0002-011	Опора на колесах	800	160	600	12

Стяжка



Изготовлена из металла толщиной **2 мм**. Окрашена эпоксидной порошковой краской. Цвет серый **RAL 7038**. В комплект входят металлические соединители.

Артикул	Наименование	Габаритные размеры, мм			Вес, кг
		В	Ш	Г	
10.0011-011	Стяжка 100, комплект	150	1010	85	6
10.0012-011	Стяжка 150, комплект	150	1510	85	10
10.0013-011	Стяжка 200, комплект	150	2010	85	12,5



Тумба ДиКом ВС-003



Инструментальная тумба с **3 ящиками: h100, h100, h100**. Используется как подвесной элемент к верстаку ВС. Окрашена эпоксидной порошковой краской. Корпус — **RAL 7038**, ящики — синий **RAL 250 20 20**.

Артикул	Наименование	Габаритные размеры, мм			Вес, кг
		В	Ш	Г	
13.0036-102	ВС-003 Тумба инстр.	400	412	600	39,7



Тумба ДиКом ВС-010

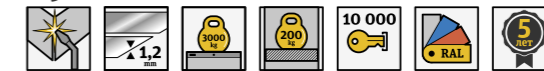

Инструментальная тумба с распашными дверцами. Укомплектована боковыми перфорированными экранами. Полки приобретаются отдельно. Окрашена эпоксидной порошковой краской. Корпус — **RAL 7038**, двери — синий **RAL 250 20 20**.

Артикул	Наименование	Габаритные размеры, мм			Вес, кг
		В	Ш	Г	
13.0037-102	ВС-010 Тумба инстр.	800	565	600	48,1



Тумба ДиКом ВС-015

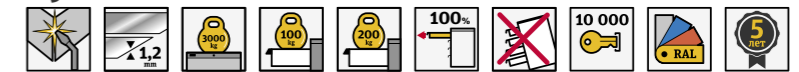

Инструментальная тумба с **5 ящиками: h100, h100, h100, h100, h300**. Сварной корпус и ящики. Окрашена эпоксидной краской. Корпус — **RAL 7038**, ящики — синий **RAL 250 20 20**.

Артикул	Наименование	Габаритные размеры, мм			Вес, кг
		В	Ш	Г	
13.0040-102	ВС-015 Тумба инстр.	800	565	600	80,85

Полка нижняя 100/150/200-Ф

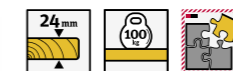

Изготовлена из влагостойкой качественной фанеры **24 мм**. Максимальная нагрузка — **100 кг**. Устанавливается на бестумбовые и однотумбовые верстаки.

Артикул	Наименование	Габаритные размеры, мм			Вес, кг
		В	Ш	Г	
10.0021-301	Полка нижняя 100-Ф	25	860	480	8,85
10.0022-301	Полка нижняя 150-Ф	25	1360	480	12,45
10.0023-301	Полка нижняя 200-Ф	25	1860	480	17,00



Верстаки инструментальные ДиКом ВС



ВС Стойки экранов боковые



Экраны крепятся на вертикальные стойки. Для ширины верстака до **1000 мм** — 2 боковые стойки, более **1000 мм** — две боковые, одна центральная стойка. Окрашены порошковой эпоксидной краской, цвет темно-синий **RAL 250 20 20**.

Артикул	Габаритные размеры, мм			Вес, кг	Комплект
	В	Ш	Г		
13.0251-016	640	75	75	3,55	2 шт.
13.0261-016	1225	75	75	5,65	2 шт.



ВС Стойка экранов центральная



Экраны крепятся на вертикальные стойки. Для ширины верстака до **1000 мм** — 2 боковые стойки, более **1000 мм** — две боковые, одна центральная стойка. Окрашены порошковой эпоксидной краской, цвет темно-синий **RAL 250 20 20**.

Артикул	Габаритные размеры, мм			Вес, кг
	В	Ш	Г	
13.0250-016	640	100	75	1,8
13.0260-016	1225	100	75	2,9

ВС Экран



Экран из металла толщиной **1,2 мм**. Квадратная перфорация **10x10** с шагом **35 мм**. Максимальная нагрузка — **200 кг**. Окрашен порошковой эпоксидной краской. Цвет серый **RAL 7038**.

Артикул	Наименование	Габаритные размеры, мм			Вес, кг
		В	Ш	Г	
13.0291-011	ВС Экран 075	476	716	35	4,0
13.0292-011	ВС Экран 100	476	966	35	5,2
13.0293-011	ВС Экран 150	476	1466	35	8,2
13.0294-011	ВС Экран 200	476	1966	35	10,7

ВС Короб для коммуникаций



Устанавливается в экраны верстаков ДиКом ВС для организации удобной зоны электромонтажных работ. **Модель 075** — 2 ячейки, модель **100** — 3 ячейки, модель **150** — 4 ячейки, модель **200** — 6 ячеек.



Артикул	Наименование	Габаритные размеры, мм			Вес, кг
		В	Ш	Г	
13.0270-102	ВС Короб для коммуникаций 075	105	716	52	2,7
13.0271-102	ВС Короб для коммуникаций 100	105	966	52	3,7
13.0272-102	ВС Короб для коммуникаций 150	105	1466	52	5,5
13.0273-102	ВС Короб для коммуникаций 200	105	1966	52	7,25

Ячейки короба для коммуникаций заполняются wybranymi вставками. Вставка с адаптерами под 4 розетки также заполняется wybranymi модулями: розетка **Simon 2P+E Schuko, 16A 250B**, выключатель **Simon 16A**, комплект сетевых розеток **Simon на 2 RJ45**, заглушка для адаптера.

Изображение	Артикул	Вставка в ячейку короба
	13.0304-011	Вставка с сетевым фильтром под 8 розеток
	13.0302-011	Вставка с дифавтоматом 16А-30mA
	13.0300-011	Вставка с 2 пневматическими БРС и цанговыми фитингами (шланг 10)
	13.0303-011	Вставка с кабельпроходом

Изображение	Артикул	Наполнение вставки с адаптерами под 4 розетки
	13.0301-011	Вставка с адаптерами под 4 розетки
	13.0313-000	Розетка Simon 2P+E Schuko, 16A 250B
	13.0310-000	Выключатель Simon 16A
	13.0312-000	Комплект сетевых розеток Simon на 2 RJ45
	13.0311-000	Заглушка для адаптера

Верстаки инструментальные ДиКом ВС

Консоль



На консоли крепится перекладина-направляющая для установки освещения и дополнительного оборудования. На экран шириной **1000 мм** — 2 консоли, шире **1000 мм** — 3 консоли. Максимальная нагрузка — **15 кг**.



Артикул	Наименование	Габаритные размеры, мм			Комплект	Вес, кг
		В	Ш	Г		
10.0082-011	Консоль, 2 шт.	105	39	472	2 шт.	1,7
10.0083-011	Консоль, 3 шт.	105	39	472	3 шт.	2,5

Перекладина-направляющая



Для крепления светильника и дополнительного подвешенного оборудования. На консоль можно установить две перекладины, если необходимо подвесить и светильник, и оборудование.



Артикул	Наименование	Габаритные размеры, мм			Вес, кг
		В	Ш	Г	
10.0087-100	Перекладина-направляющая 100	25	1000	25	1,5
10.0088-100	Перекладина-направляющая 150	25	1500	25	2,1
10.0089-100	Перекладина-направляющая 200	25	2000	25	2,6

Светильник светодиодный ДиКом 30.01.700/60.01.1300



Энергосберегающий светодиодный светильник. Обеспечивает освещенность **1200 Lx** на рабочей поверхности верстака. Диммер, кнопка вкл/выкл на торце, регулировка угла наклона. Кабель — **3 метра**.



Артикул	Наименование	Габаритные размеры, мм			Вес, кг
		В	Ш	Г	
10.0091-000	Светильник светодиод. 30.01.700	72	750	94	3,4
10.0092-000	Светильник светодиод. 60.01.1300	72	1350	94	5,1

Бегунок



Для крепления подвешенного оборудования на перекладину-направляющую.



Артикул	Габаритные размеры, мм			Вес, кг
	В	Ш	Г	
19.0001-100	50	75	20	0,5

ВС Полка на Экран



Максимальная нагрузка — **80 кг**. Устанавливается прямо и под наклоном **15 градусов**. Передний упор в комплекте.



Артикул	Наименование	Габаритные размеры, мм			Вес, кг
		В	Ш	Г	
13.0274-102	ВС Полка на экран 075	30	750	300	3,9
13.0275-102	ВС Полка на экран 075/40	30	750	400	4,8
13.0276-102	ВС Полка на экран 100	30	1000	300	4,9
13.0277-102	ВС Полка на экран 100/40	30	1000	400	5,9
13.0278-102	ВС Полка на экран 150	30	1500	300	8
13.0279-102	ВС Полка на экран 150/40	30	1500	400	8,2
13.0280-102	ВС Полка на экран 200	30	2000	300	10,7
13.0281-102	ВС Полка на экран 200/40	30	2000	400	11,5

ВС Полка на Экран Регулируемая



Максимальная нагрузка — **80 кг**. Устанавливается прямо и под наклоном **15 градусов**. Передний упор в комплекте.



Артикул	Наименование	Габаритные размеры, мм			Вес, кг
		В	Ш	Г	
13.0282-102	ВС Полка на экран 075/50 Регулируемая	30	750	500	5,2
13.0283-102	ВС Полка на экран 100/50 Регулируемая	30	1000	500	6,2

Верстаки инструментальные ДиКом ВС

ВС Шина для ящиков



Для удобного хранения пластиковых ящиков. Окрашена антистатической краской, **RAL 7035 ESD**.

Артикул	Наименование	Габаритные размеры, мм			Вес, кг
		В	Ш	Г	
13.0323-030	ВС Шина для ящиков 075	90	749	46	2,3
13.0324-030	ВС Шина для ящиков 100	90	999	46	3

ВС Ящик перф. на экран



Навесной ящик с перфорированными стенками и дверцами для закрытого хранения инструмента. Устанавливается на стойки экрана. Максимальная нагрузка – **40 кг**.

Артикул	Наименование	Габаритные размеры, мм			Вес, кг
		В	Ш	Г	
13.0321-102	ВС Ящик перф. на экран 075	794	750	217	17
13.0322-102	ВС Ящик перф. на экран 100	794	1000	217	21,5

ВС Антресоль



Устанавливается на верхнюю часть стоек экрана. Максимальная нагрузка – **25 кг**. Выдвижные двери убираются внутрь изделия. Окрашена порошковой эпоксидной краской. Цвет корпуса – серый **RAL 7038**, цвет дверей – темно-синий **RAL 250 20 20**. Под антресоль можно установить светильник.

Артикул	Наименование	Внешние габаритные размеры, мм			Вес, кг
		В	Ш	Г	
13.0331-102	ВС Антресоль 075	450	745	350	16
13.0332-102	ВС Антресоль 100	450	995	350	20

Поворотный кронштейн на ВС стойку



Крепится на стойку экрана. Окрашен антистатической краской, **RAL 7035 ESD**. Состоит из двух частей – вы можете собрать более короткий или удлиненный вариант.

Артикул	Габаритные размеры, мм			Вес, кг
	В	Ш	Г	
10.0106-030	95	45	600	3,5

Кронштейн под монитор, клавиатуру и мышку на пов. кронштейн



Для создания удобного компьютеризированного рабочего места. Окрашен антистатической краской, **RAL 7035 ESD**.

Артикул	Наименование	Габаритные размеры, мм			Вес, кг
		В	Ш	Г	
10.0109-030	Кронштейн под монитор, клавиатуру и мышку на пов. кр.	419	608	484	6,4
10.0111-030	Кронштейн под монитор на пов. кр.	140	140	140	1,3

Экран на поворотный кронштейн



Перфорированный экран для навесных аксессуаров. Окрашен антистатической краской, **RAL 7035 ESD**.

Артикул	Габаритные размеры, мм			Вес, кг
	В	Ш	Г	
10.0108-030	475	475	85	3,8

Полка на поворотный кронштейн



Благодаря установке на поворотный кронштейн, может поворачиваться под удобным для работы углом. Окрашена антистатической краской, **RAL 7035 ESD**.

Артикул	Габаритные размеры, мм			Вес, кг
	В	Ш	Г	
10.0107-030	63	450	450	5,8

Шкафы инструментальные ДиКом ВС

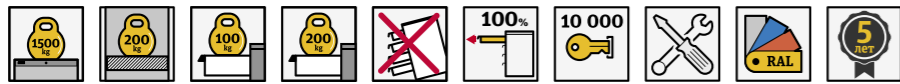

Функциональный шкаф для хранения инструмента, оснастки и комплектующих на производстве

- > Максимальная нагрузка на шкаф — **1500 кг.**
- > Система антипрокидывания.
- > Максимальная нагрузка на ящик — **100/200 кг.**
- > Максимальная нагрузка на полку/выкатную платформу — **200 кг.**

Надежность и функциональность



Нагрузка до 1500 кг

Элементы шкафа представляют собой сложные профили, сваренные между собой. Крышка, дно и боковые стенки укреплены ребрами жесткости.



Модульная конструкция

В шкаф можно установить полки, ящики, выкатные платформы, экраны, систему хранения инструмента с шагом **25 мм.**



Толщина металла

Шкаф и основные его элементы изготовлены из стали, толщиной от **1,2 до 3,0 мм.**

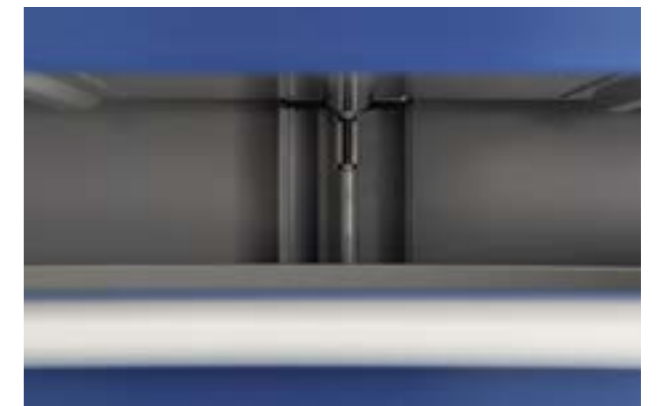

Система антипрокидывания

На шкаф устанавливается система антипрокидывания: при выдвигении одного ящика остальные блокируются, не допуская возникновения опасной ситуации опрокидывания шкафа.



Удобство, порядок, эргономика

Надежное хранение и быстрый доступ к инструменту и оснастке — благодаря продуманному наполнению для ящиков и аксессуарам на экран.



Хранение инструмента в оправках

Салазки и рамы для гибкого хранения оснастки. Салазки можно установить прямо или под наклоном на специальных кронштейнах или на перфорации экранов.

Шкафы инструментальные ДиКом ВС

Шкаф ДиКом ВС-053-01



Шкаф инструментальный, сборно-разборный, укомплектован 2 полками. Ключевой замок **EURO-LOCKS** (Германия). Окрашен эпоксидной порошковой краской. Корпус — серый **RAL 7038**, двери — темно-синий **RAL 250 20 20**.



Артикул	Наименование	Габаритные размеры, мм			Вес, кг
		В	Ш	Г	
13.0501-102	Шкаф инструментальный ДиКом ВС-053-01 с глухими дверьми	1400	1050	625	102
13.0502-102	Шкаф инструментальный ДиКом ВС-053-01 с дверьми с окнами	1400	1050	625	100

Шкаф ДиКом ВС-053-02



Шкаф инструментальный, сборно-разборный, укомплектован полкой, экраном, 4 ящиками h75, h75, h150, h300. Ключевой замок **EURO-LOCKS** (Германия). Окрашен эпоксидной порошковой краской. Корпус — серый **RAL 7038**, двери — темно-синий **RAL 250 20 20**.



Артикул	Наименование	Габаритные размеры, мм			Вес, кг
		В	Ш	Г	
13.0503-102	Шкаф инструментальный ДиКом ВС-053-02 с глухими дверьми	1400	1050	625	165
13.0504-102	Шкаф инструментальный ДиКом ВС-053-02 с дверьми с окнами	1400	1050	625	163

Шкаф ДиКом ВС-053-03



Шкаф инструментальный, сборно-разборный, укомплектован 3 выкатными платформами. Ключевой замок **EURO-LOCKS** (Германия). Окрашен эпоксидной порошковой краской. Корпус — серый **RAL 7038**, двери — темно-синий **RAL 250 20 20**.



Артикул	Наименование	Габаритные размеры, мм			Вес, кг
		В	Ш	Г	
13.0505-102	Шкаф инструментальный ДиКом ВС-053-03 с глухими дверьми	1400	1050	625	163
13.0506-102	Шкаф инструментальный ДиКом ВС-053-03 с дверьми с окнами	1400	1050	625	161

Шкаф ДиКом ВС-055-01

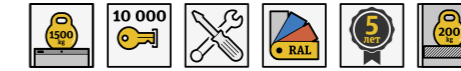

Шкаф инструментальный, сборно-разборный, укомплектован 4 полками. Ключевой замок **EURO-LOCKS** (Германия). Окрашен эпоксидной порошковой краской. Корпус — серый **RAL 7038**, двери — темно-синий **RAL 250 20 20**.



Артикул	Наименование	Габаритные размеры, мм			Вес, кг
		В	Ш	Г	
13.0507-102	Шкаф инструментальный ДиКом ВС-055-01 с глухими дверьми	2000	1050	625	140
13.0508-102	Шкаф инструментальный ДиКом ВС-055-01 с дверьми с окнами	2000	1050	625	137

Шкаф ДиКом ВС-055-02



Шкаф инструментальный, сборно-разборный, укомплектован 2 полками, 2 экранами, 4 ящиками h75, h75, h150, h300. Ключевой замок **EURO-LOCKS** (Германия). Окрашен эпоксидной порошковой краской. Корпус — серый **RAL 7038**, двери — темно-синий **RAL 250 20 20**.



Артикул	Наименование	Габаритные размеры, мм			Вес, кг
		В	Ш	Г	
13.0509-102	Шкаф инструментальный ДиКом ВС-055-02 с глухими дверьми	2000	1050	625	188
13.0510-102	Шкаф инструментальный ДиКом ВС-055-02 с дверьми с окнами	2000	1050	625	185

Шкаф ДиКом ВС-055-03



Шкаф инструментальный, сборно-разборный, укомплектован 4 выкатными платформами. Ключевой замок **EURO-LOCKS** (Германия). Окрашен эпоксидной порошковой краской. Корпус — серый **RAL 7038**, двери — темно-синий **RAL 250 20 20**.



Артикул	Наименование	Габаритные размеры, мм			Вес, кг
		В	Ш	Г	
13.0511-102	Шкаф инструментальный ДиКом ВС-055-03 с глухими дверьми	2000	1050	625	211
13.0512-102	Шкаф инструментальный ДиКом ВС-055-03 с дверьми с окнами	2000	1050	625	208

Шкафы инструментальные ДиКом ВС



Шкаф ДиКом ВС-055-11



Шкаф инструментальный, сборно-разборный, в комплект входят 9 салазок-03, установленных под углом. **Держатели инструмента приобретаются отдельно.** Ключевой замок **EURO-LOCKS** (Германия). Окрашен эпоксидной порошковой краской. Корпус — серый **RAL 7038**, двери — темно-синий **RAL 250 20 20**.

Артикул	Наименование	Габаритные размеры, мм		
		В	Ш	Г
13.0513-102	BC-055-11 Шкаф инструментальный с глухими дверьми	2000	1050	625
13.0514-102	BC-055-11 Шкаф инструментальный с дверьми с окнами	2000	1050	625



Шкаф ДиКом ВС-055-13



Шкаф инструментальный, сборно-разборный, в комплект входят 6 салазок-03, установленных под углом. **Держатели инструмента приобретаются отдельно.** Также в комплекте оцинкованная полка и 4 ящика h75, h75, h100, h300. Ключевой замок **EURO-LOCKS** (Германия). Окрашен эпоксидной порошковой краской. Корпус — серый **RAL 7038**, двери — темно-синий **RAL 250 20 20**.

Артикул	Наименование	Габаритные размеры, мм		
		В	Ш	Г
13.0517-102	BC-055-13 Шкаф инструментальный с глухими дверьми	2000	1050	625
13.0518-102	BC-055-13 Шкаф инструментальный с дверьми с окнами	2000	1050	625



Шкаф ДиКом ВС-055-12



Шкаф инструментальный, сборно-разборный, в комплект входят 6 салазок-03, установленных под углом. **Держатели инструмента приобретаются отдельно.** Также в комплекте 2 оцинкованные полки. Ключевой замок **EURO-LOCKS** (Германия). Окрашен эпоксидной порошковой краской. Корпус — серый **RAL 7038**, двери — темно-синий **RAL 250 20 20**.

Артикул	Наименование	Габаритные размеры, мм		
		В	Ш	Г
13.0515-102	BC-055-12 Шкаф инструментальный с глухими дверьми	2000	1050	625
13.0516-102	BC-055-12 Шкаф инструментальный с дверьми с окнами	2000	1050	625

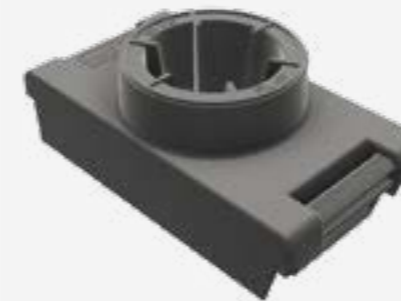

Системное хранение инструмента для станков с ЧПУ

Держатели оправок, оснасток **ISO, HSK, Morse, Capto, VDI** различных диаметров. Изготовлены из качественной пластмассы (см. стр. 174).

Устанавливаются в салазки и рамки для тележек **ВСТ** (стр. 164), шкафов **ВС** (стр. 150) и тумб **ВС** (стр. 100). Салазки оснащены ручками для удобного перемещения.

Подробнее о хранении инструмента для станков с ЧПУ см. на стр. 172.

Шкафы инструментальные ДиКом ВС

ВС-055 Комплект экранов боковых

Устанавливаются в боковые стенки и не мешают установке других элементов шкафа.

Комплект для перемещения краном

ВС-055 Шкаф

- > Универсальный корпус, поставляется без дверей и комплектуется по требованиям заказчика
- > Шаг установки элементов — **25 мм**.
- > Изготовлен из металла **1,2 мм**. Боковины, дно и крышка имеют сваренные усиления сложного профиля.

Подставки

Для перемещения шкафа рохлей или погрузчиком.

Цоколь

Устанавливается между подставками в декоративных и защитных целях.

Система антипрокидывания

При выдвигании одного ящика остальные блокируются.

ВС Полка

Изготовлена из оцинкованного металла **1,2 мм**.

ВС Экран в тумбу

Квадратная перфорация **10x10 мм** с шагом **35 мм** для навесных аксессуаров.

Система хранения инструмента

- > Салазки под держатели инструмента устанавливаются на **ВС-05** Комплект кронштейнов для салазок под углом **15°**.
- > Рамы под держатели устанавливаются в **ВС** ящики.
- > Предусмотрена возможность крепить Салазки и Рамы на перфорацию боковых экранов.

ВС Ящик

- > Несколько высот ящиков: **h75, h100, h150, h200, h300**.
- > При установке **ВС** Комплекта направляющих макс. нагрузка увеличивается до **200 кг**.
- > Широкий ассортимент внутреннего наполнения ящиков.

ВС-055 Двери

- > Можно установить сплошные двери или двери с окнами.
- > Угол открывания **180°**, внутренние петли с металлической осью.
- > Замок **EURO-LOCKS**, **10 000** комбинаций, ригельно-флажковая система запираения.

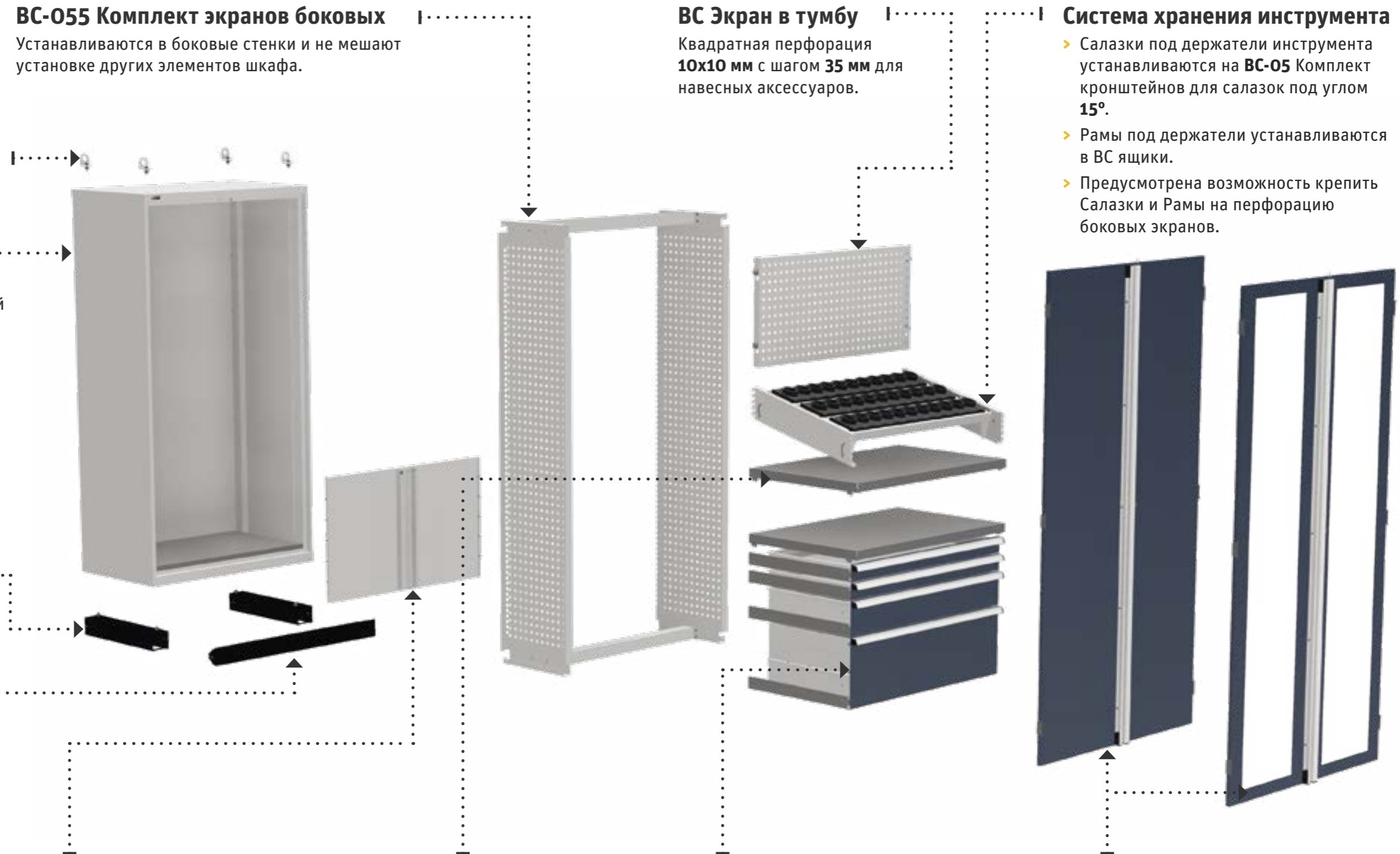

Шкафы инструментальные ДиКом ВС



Шкаф ДиКом ВС-053 без дверей



Шкаф инструментальный, сборно-разборный, без наполнения. Внутренние и внешние модули приобретаются дополнительно. Ключевой замок **EURO-LOCKS** (Германия). Окрашен эпоксидной порошковой краской. Корпус — серый **RAL 7038**, двери — темно-синий **RAL 250 20 20**.

Артикул	Габаритные размеры, мм			Вес, кг
	В	Ш	Г	
13.0130-011	1400	1050	625	80,2



Шкаф ДиКом ВС-055 без дверей

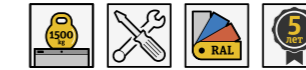

Шкаф инструментальный, сборно-разборный, без наполнения. Внутренние и внешние модули приобретаются дополнительно. Ключевой замок **EURO-LOCKS** (Германия). Окрашен эпоксидной порошковой краской. Корпус — серый **RAL 7038**, двери — темно-синий **RAL 250 20 20**.

Артикул	Габаритные размеры, мм			Вес, кг
	В	Ш	Г	
13.0150-011	2000	1050	625	103



BC-053 Двери/Двери с окнами



Распашные двери для шкафов ДиКом ВС. Два варианта: сплошные и с окнами из поликарбоната. Окрашены эпоксидной порошковой краской, **RAL 250 20 20**. Замки **EURO-LOCKS** (Германия).

Артикул	Наименование	Габаритные размеры, мм			Вес, кг
		В	Ш	Г	
13.0133-016	BC-053 Двери	1400	1050	625	14,5
13.0132-016	BC-053 Двери с окнами	1400	1050	625	12



BC-055 Двери/Двери с окнами



Распашные двери для шкафов ДиКом ВС. Два варианта: сплошные и с окнами из поликарбоната. Окрашены эпоксидной порошковой краской, **RAL 250 20 20**. Замки **EURO-LOCKS** (Германия).

Артикул	Наименование	Габаритные размеры, мм			Вес, кг
		В	Ш	Г	
13.0153-016	BC-055 Двери	2000	1050	625	21,1
13.0152-016	BC-055 Двери с окнами	2000	1050	625	19,1

BC-05 Столешница



Изготовлена из фанеры **24 мм**, покрыта бесцветным лаком на основе воска. Устанавливается на шкаф **ДиКом BC-053**.

Артикул	Габаритные размеры, мм			Вес, кг
	В	Ш	Г	
13.0108-301	24	1050	625	11



Шкафы инструментальные ДиКом ВС

Элементы шкафов ДиКом ВС



BC-05 Полка



Полка из оцинкованного металла. Регулируется по высоте с шагом **25 мм**. Максимальная нагрузка — **200 кг**.

Артикул	Габаритные размеры, мм			Вес, кг	Максимальная нагрузка на изделие, кг
	В	Ш	Г		
13.0103-100	40	960	590	8	200

BC Ящик

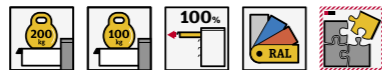

Ящик полного выдвижения на телескопических направляющих. Максимальная нагрузка — **100 кг**. При установке второго комплекта направляющих (на ящик высотой **h150/300**) максимальная нагрузка — **200 кг**. Окрашен порошковой эпоксидной краской. Алюминиевая ручка с этикеткой.



Артикул	Наименование	Габаритные размеры, мм			Вес, кг
		В	Ш	Г	
13.0085-102	BC Ящик w54d27h75	55	918	450	12,7
13.0086-102	BC Ящик w54d27h100	80	918	450	13,6
13.0087-102	BC Ящик w54d27h150	130	918	450	15,7
13.0089-102	BC Ящик w54d27h300	280	918	450	23,1

BC Платформа выкатная w54d27h150

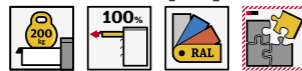

Платформа полного выдвижения на телескопических направляющих. Максимальная нагрузка — **200 кг**. Окрашена порошковой эпоксидной краской. Дно оцинкованное. Алюминиевая ручка с этикеткой.



Артикул	Габаритные размеры, мм			Вес, кг	Максимальная нагрузка на изделие, кг
	В	Ш	Г		
13.0078-102	125	918	459	28,5	200



BC-01/02/03 Комплект направляющих d27

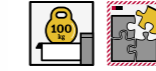

Телескопические направляющие полного выдвижения. Максимальная нагрузка — **100 кг**. При установке двух комплектов направляющих (на ящики высотой **h150/300**) максимальная нагрузка увеличивается до **200 кг**.

Артикул	Габаритные размеры, мм			Вес, кг
	В	Ш	Г	
13.0032-000	53	550	28	3,35

BC Система антипрокидывания



Блокирует выдвижение более чем одного ящика/платформы, исключая опрокидывание шкафа.



Артикул	Наименование	Габаритные размеры, мм			Вес, кг
		В	Ш	Г	
13.0105-011	BC Система антипрокидывания h600	610	982	55	10
13.0106-011	BC Система антипрокидывания h1200	1210	982	55	16
13.0107-011	BC Система антипрокидывания h1600	1610	982	55	21

BC-053/055 Комплект экранов боковых



Металлические экраны. Квадратная перфорация **10x10 мм** с шагом **35 мм**. Окрашены порошковой эпоксидной краской. Цвет серый **RAL 7038**.



Артикул	Наименование	Габаритные размеры, мм			Вес, кг
		В	Ш	Г	
13.0131-011	BC-053 Комплект экранов боковых	1393	425	40	18
13.0151-011	BC-055 Комплект экранов боковых	1993	425	40	24,6

Шкафы инструментальные ДиКом ВС

BC-03/05/08 Экран



Металлический экран для установки аксессуаров. Квадратная перфорация с шагом **30 мм**. Окрашен порошковой эпоксидной краской. Цвет серый **RAL 7038** с шагом **35 мм**.

Артикул	Наименование	Габаритные размеры, мм			Вес, кг
		В	Ш	Г	
13.0029-011	BC-03/05/08 Экран	449	960	35	5,2

BC-05 Подставка

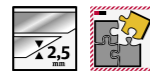

Металлические подставки для перемещения шкафа погрузчиком. Окрашены эпоксидной краской. Цвет — черный **RAL 9005**.

Артикул	Габаритные размеры, мм			Вес, кг
	В	Ш	Г	
13.0101-017	24	1050	625	7,5

BC-05 Цоколь

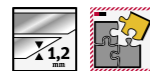

Устанавливается на магнитах между подставками. Окрашен эпоксидной краской. Цвет — черный **RAL 9005**.

Артикул	Габаритные размеры, мм			Вес, кг
	В	Ш	Г	
13.0102-017	95	1024	2	1,5

Комплект для перемещения краном



Металлические «ушки» устанавливаются на крышу шкафа для перемещения изделия краном. **4 шт.** в комплекте. Окрашены порошковой эпоксидной краской. Цвет — серый **RAL 7038**.

Артикул	Габаритные размеры, мм			Вес, кг
	В	Ш	Г	
10.0103-000	60	50	41	0,65



Хранение инструмента для станков с ЧПУ

В шкафы ВС можно установить салазки и рамы для хранения инструмента в оправках. Салазки и рамы заполняются держателями из качественной пластмассы. Подробнее о системе хранения инструментов читайте в разделе «Хранение инструментов для станков с ЧПУ», стр. 172.

Тележки ДиКом ВСТ

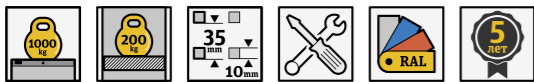

Надежные тележки для бережного хранения и перемещения инструмента и оборудования

- Максимальная нагрузка на тележку — 1000 кг.
- Максимальная нагрузка на полку — 200 кг.
- Продуманная система хранения инструмента в оправках.

Преимущества



Модульная конструкция

Тележку можно сконфигурировать под любые задачи: как грузовую, как перекатное рабочее место, для хранения и перемещения инструмента в оправках.



Толщина металла

Тележка изготовлена из металла толщиной от 1,2 до 3,0 мм. Боковые стенки и дно имеют сваренные усиливающие элементы.



Качественные комплектующие

Поворотные колеса TENTE (Германия), два из которых с тормозом. Ручки из алюминия и качественного пластика.

Удобство, порядок, эргономика



Система хранения

Салазки и рамы под держатели инструмента в оправках.



Экран с аксессуарами

На перфорированные экраны на зацепах навешиваются держатели, полки, крючки, лотки.



Эргономичные ручки

Изготовлены из алюминия, крепления из качественного пластика.

Тележки ДиКом ВСТ

Тележка ДиКом ВСТ-010-02

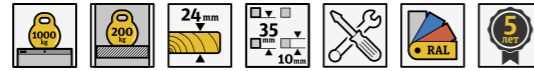

Максимальная нагрузка — **1000 кг**. Укомплектована полкой, столешницей из фанеры **24 мм**, поворотными колесами, боковой ручкой. Максимальная нагрузка на полку — **200 кг**. Окрашена эпоксидной порошковой краской. Корпус, полка — серый **RAL 7038**, боковые экраны — темно-синий **RAL 250 20 20**.



Артикул	Типоразмер	Габаритные размеры, мм			Вес, кг
		В	Ш	Г	
13.0602-102	01	957	569	606	55,4

Тележка ДиКом ВСТ-010-03

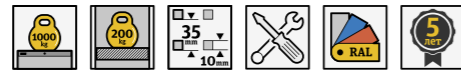

Максимальная нагрузка — **1000 кг**. Укомплектована полкой, лотком, поворотными колесами, боковой ручкой. Максимальная нагрузка на полку — **200 кг**. Металлический лоток укомплектован противоскользящим ковриком. Тележка окрашена эпоксидной порошковой краской. Корпус, полка — серый **RAL 7038**, боковые экраны — темно-синий **RAL 250 20 20**.



Артикул	Типоразмер	Габаритные размеры, мм			Вес, кг
		В	Ш	Г	
13.0603-102	01	967	569	606	54,2

Тележка ДиКом ВСТ-010-04

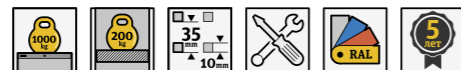

Максимальная нагрузка — **1000 кг**. Укомплектована полкой, лотком с экраном, поворотными колесами, боковой ручкой. Максимальная нагрузка на полку — **200 кг**. Металлический лоток укомплектован противоскользящим ковриком. Тележка окрашена эпоксидной порошковой краской. Корпус, полка — серый **RAL 7038**, боковые экраны — темно-синий **RAL 250 20 20**.



Артикул	Типоразмер	Габаритные размеры, мм			Вес, кг
		В	Ш	Г	
13.0604-102	01	1417	569	606	57,55

Тележка ДиКом ВСТ-010-07

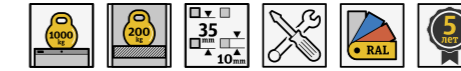

Максимальная нагрузка — **1000 кг**. Укомплектована 4 салазками и 1 рамой под держатели инструмента (**держатели приобретаются отдельно**), поворотными колесами, боковой ручкой. Тележка окрашена эпоксидной порошковой краской. Корпус, полка — серый **RAL 7038**, боковые экраны — темно-синий **RAL 250 20 20**.



Артикул	Типоразмер	Габаритные размеры, мм			Вес, кг
		В	Ш	Г	
13.0607-102	01	933	569	606	65,8

Тележка ДиКом ВСТ-030-02

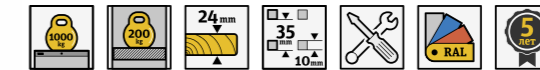

Максимальная нагрузка — **1000 кг**. Укомплектована полкой, столешницей из фанеры **24 мм**, поворотными колесами, боковой ручкой. Максимальная нагрузка на полку — **200 кг**. Окрашена эпоксидной порошковой краской. Корпус, полка — серый **RAL 7038**, боковые экраны — темно-синий **RAL 250 20 20**.



Артикул	Типоразмер	Габаритные размеры, мм			Вес, кг
		В	Ш	Г	
13.0622-102	03	957	1028	606	71

Тележка ДиКом ВСТ-030-03

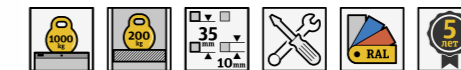

Максимальная нагрузка — **1000 кг**. Укомплектована полкой, лотком, поворотными колесами, боковой ручкой. Максимальная нагрузка на полку — **200 кг**. Металлический лоток укомплектован противоскользящим ковриком. Тележка окрашена эпоксидной порошковой краской. Корпус, полка — серый **RAL 7038**, боковые экраны — темно-синий **RAL 250 20 20**.



Артикул	Типоразмер	Габаритные размеры, мм			Вес, кг
		В	Ш	Г	
13.0623-102	03	967	1028	606	66,6

Тележки ДиКом ВСТ



Тележка ДиКом ВСТ-030-04

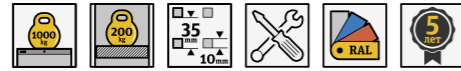

Максимальная нагрузка — **1000 кг**. Укомплектована полкой, лотком с экраном, поворотными колесами, боковой ручкой.

Максимальная нагрузка на полку — **200 кг**. Металлический лоток укомплектован противоскользящим ковриком. Тележка окрашена эпоксидной порошковой краской. Корпус, полка — серый **RAL 7038**, боковые экраны — темно-синий **RAL 250 20 20**.

Артикул	Типоразмер	Габаритные размеры, мм			Вес, кг
		В	Ш	Г	
13.0624-102	03	1417	1028	606	59,2

Тележка ДиКом ВСТ-030-07



Максимальная нагрузка — **1000 кг**.

Укомплектована 4 салазками и 1 рамой под держатели инструмента (**держатели приобретаются отдельно**), поворотными колесами, боковой ручкой. Тележка окрашена эпоксидной порошковой краской.

Корпус, полка — серый **RAL 7038**, боковые экраны — темно-синий **RAL 250 20 20**.

Артикул	Типоразмер	Габаритные размеры, мм			Вес, кг
		В	Ш	Г	
13.0627-102	03	933	1028	606	91,4

Элементы тележек ДиКом ВСТ



Тележка ДиКом ВСТ-010-01



Максимальная нагрузка — **1000 кг**. Укомплектована поворотными колесами и боковой ручкой. Окрашена эпоксидной порошковой краской. Корпус — серый **RAL 7038**, боковые экраны — темно-синий **RAL 250 20 20**.

Артикул	Типоразмер	Габаритные размеры, мм			Вес, кг
		В	Ш	Г	
13.0601-102	01	933	569	606	44,7



Тележка ДиКом ВСТ-030-01



Максимальная нагрузка — **1000 кг**. Укомплектована поворотными колесами и боковой ручкой. Окрашена эпоксидной порошковой краской. Корпус — серый **RAL 7038**, боковые экраны — темно-синий **RAL 250 20 20**.

Артикул	Типоразмер	Габаритные размеры, мм			Вес, кг
		В	Ш	Г	
13.0621-102	03	933	1028	606	51,9

ВС-** Полка



Максимальная нагрузка — **200 кг**. Окрашена эпоксидной краской. Цвет — серый **RAL 7038**

Артикул	Типоразмер	Габаритные размеры, мм			Вес, кг
		В	Ш	Г	
13.0021-011	01	39,5	500	566	4,2
13.0023-011	03	39,5	959	566	7,3



Хранение инструмента в оправках для станков с ЧПУ

Тележки можно укомплектовать салазками и рамами под держатели инструмента распространенных стандартов.

Держатели выполнены из качественной пластмассы. Подробнее см. раздел «Хранение инструмента для станков с ЧПУ».

Подробнее о хранении инструмента для станков с ЧПУ см. на стр. 172.

Тележки ДиКом ВСТ

Столешница-** Ф

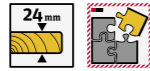

Изготовлена из фанеры **24 мм**, покрыта бесцветным лаком на основе воска.



Артикул	Наименование	Габаритные размеры, мм			Вес, кг
		В	Ш	Г	
10.0061-301	Столешница-01 Ф	25	565	600	6,4
10.0063-301	Столешница-03 Ф	25	1024	600	11,8

Лоток-**

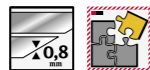

Металлический лоток, укомплектован ковриком из маслобензостойкой резины. Лоток окрашен в черный цвет **RAL 9005**.



Артикул	Наименование	Габаритные размеры, мм			Вес, кг
		В	Ш	Г	
10.0031-017	Лоток-01	35	560	600	5,2
10.0035-017	Лоток-03	35	1024	600	7,4

Экран на лоток-**



Перфорированный экран может устанавливаться на лоток тумбы. На экран на зацепах крепятся аксессуары. Окрашен в серый **RAL 7038**.



Артикул	Наименование	Габаритные размеры, мм			Вес, кг
		В	Ш	Г	
10.0045-011	Экран на лоток -01/06	476	560	73	3,9
10.0047-011	Экран на лоток-03/08	476	1019	73	6,65



Хранение ЧПУ инструмента



Хранение ЧПУ инструмента

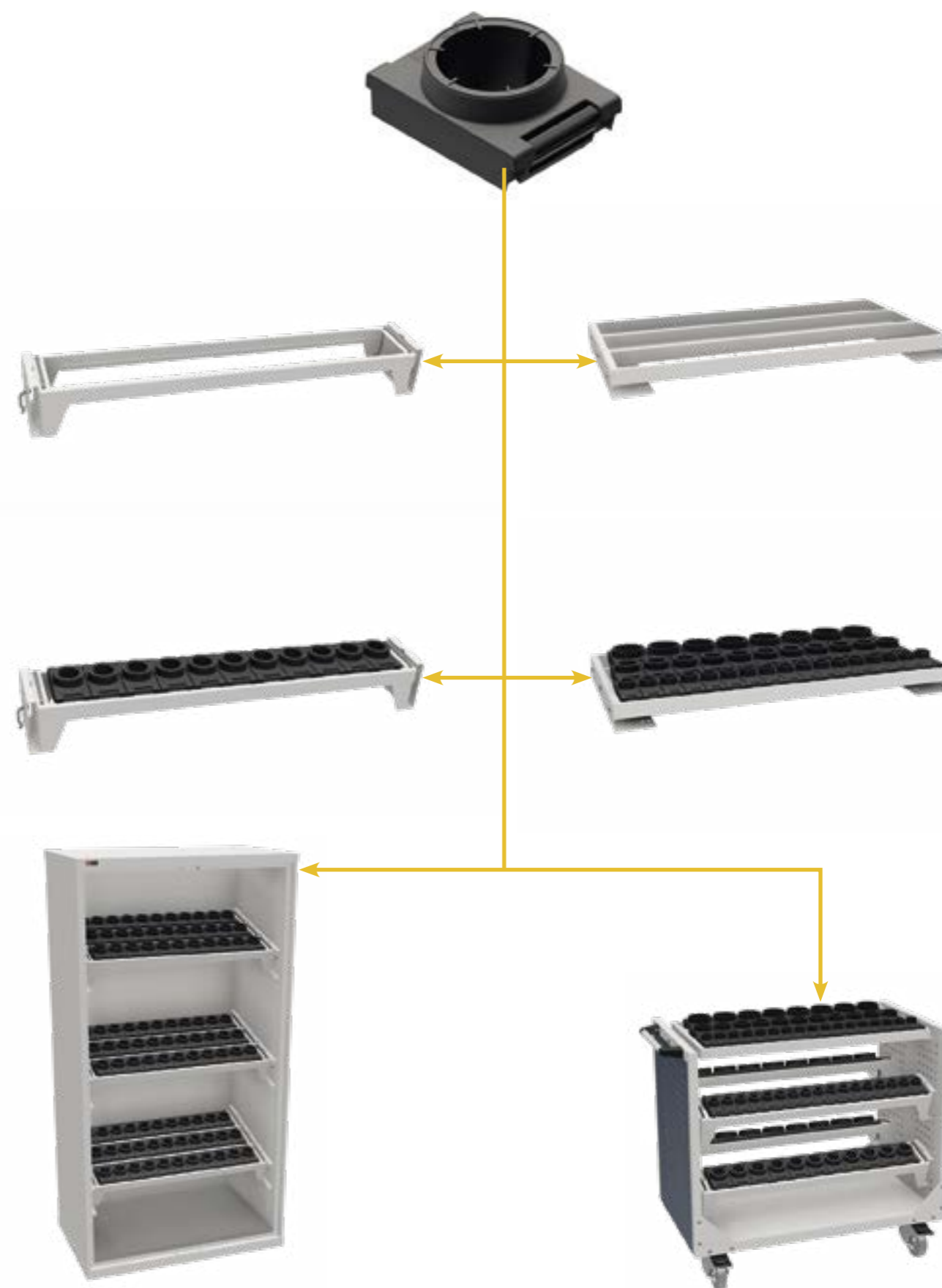

Хранение ЧПУ инструмента

Держатели инструментов

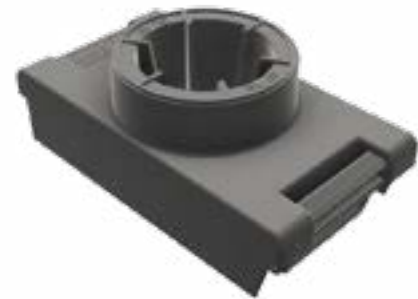

Артикул	Держатель инструмента	Габаритные размеры, мм	
		Диаметр	Ширина
17.0021-000	ISO 30 / SK30	28	50
17.0013-000	HSK – A40 / C40 / E40 / F40 / B50	30	50
17.0012-000	HSK – A32 / C32 / E32 / F32 / B40	24	50
17.0001-000	Capto C3	23	50
17.0002-000	Capto C4	29	50
17.0030-000	VDI 20	20	75
17.0031-000	VDI 30	30	75
17.0032-000	VDI 40	40	75
17.0022-000	ISO 35 / SK35	35	75
17.0023-000	ISO 40 / SK40 / BT40	41	75
17.0024-000	ISO 45 / SK45	49	75
17.0014-000	HSK – A50 / C50 / E50 / F50 / B63/F63	38	75
17.0015-000	HSK – A63 / C63 / E63 / B80	48	75
17.0003-000	Capto C5	37	75
17.0004-000	Capto C6	46	75
17.0033-000	VDI 50	50	100
17.0034-000	VDI 60	60	100
17.0005-000	Capto C8	58	100
17.0025-000	ISO 50 / SK50	67	100
17.0016-000	HSK – A80 / C80 / E80 / F80 / B100	60	100
17.0011-000	HSK – A100 / C100 / E100 / F100 / B125	75	100
17.0050-000	Сделай сам	*	100

Изготовлены из высококачественной пластмассы. Легко вынимаются из салазок и рам.

Количество держателей в салазке

Типоразмер	Ширина держателя 50 мм	Ширина держателя 75 мм	Ширина держателя 100 мм
01	8	5	4
03	17	11	8

Салазка под держатели инструмента



Предназначены для бережного хранения и перемещения оснастки и оправки. Оснащены ручками. Устанавливаются в тумбы с распашными дверцами и тележки с помощью кронштейнов с зацепами — прямо или под наклоном 15 градусов. Кронштейны входят в комплект. Держатели для инструмента приобретаются отдельно. Для установки в шкафы ДиКом ВС рекомендуем приобретать **BC-05** Комплект кронштейнов 15° для салазок.

Артикул	Наименование	Габаритные размеры, мм			Внутренние габариты, мм			Вес, кг
		В	Ш	Г	В	Ш	Г	
17.0151-011	Салазка-01	130	460	160	130	411	160	3,7
17.0153-011	Салазка-03	130	961	160	130	870	160	6,5
13.0104-011	BC-05 Комплект кронштейнов для салазок	130	654	160	130	564	160	2,8

Рама под держатели инструмента



Несколько секций для держателей инструмента, полностью заполняет по ширине и глубине ящик соответствующего типоразмера. В ящики ставится на кронштейны, регулируемые по высоте. В тележки и тумбы с распашными дверцами устанавливается на кронштейны с зацепами. Кронштейны входят в комплект. Держатели для инструмента приобретаются отдельно.

Артикул	Наименование	Габаритные размеры, мм			Внутренние габариты, мм			Вес, кг
		В	Ш	Г	В	Ш	Г	
17.0101-011	Рама-01	40	445	454	40	411	454	6,3
17.0103-011	Рама-03	40	904	454	40	870	454	8,45
17.0107-011	Рама-07	40	598	607	40	564	607	13,2

Количество держателей в раме

Типоразмер	Ширина держателя 50 мм	Ширина держателя 75 мм	Ширина держателя 100 мм
01	24	15	12
03	51	33	24
07	33	21	15

Серия ДиКом СР-М



Столы монтажные
ДиКом СР-М..... 178



Тележка
и подкатные столы
ДиКом СР-М..... 194

Столы монтажные ДиКом СР-М



Бюджетное решение без потери надежности и функциональности

- > Максимальная нагрузка на стол — **300 кг.**
- > Максимальная нагрузка на экранную конструкцию — **100 кг.**
- > Регулировка высоты от **665 мм** до **965 мм** с шагом **30 мм.**
- > Общепромышленное и антистатическое исполнение.

Экономичность и функциональность



Эргономика

Высота рабочей поверхности регулируется вместе с экраном, а не по отдельности. Продуманная конструкция стоек экрана позволяет собрать удобное рабочее место: установить различные полки, коробка для коммуникаций, аксессуары на экран.



Надежность

Все элементы стола: рамы, стойки экранов и навеска на них — фиксируются крепежом по принципу «на срез». Конструкция безопасна и не разбалтывается при интенсивной эксплуатации.



Соотношение цена/качество

Применение современных технологий позволяет сохранить невысокую цену на изделие, используя при этом лучшие материалы и комплектующие: финскую **ESD** краску, немецкие замки, направляющие полного выдвижения.



Безопасность и внешний вид

Весь крепеж и сварка убраны с лицевой поверхности рамы. А это значит — приятный внешний вид без грязесборников, а также отсутствие острых головок крепежа в области постоянного контакта с человеком.



Столешницы: антистатическое исполнение

Для обеспечения антистатических свойств столешницы мы приклеиваем на рабочую поверхность **специальный пластик.**

Для этого мы используем **гидравлический горячий пресс**, за счет этого достигается максимальное качество и безупречный внешний вид.

Рабочие места с такими столешницами полностью соответствуют **ГОСТ Р 53734.5.1-2009.**

Столы монтажные ДиКом СР-М

Артикул	Тип столешницы
.*-*-310	Общепромышленное исполнение
.*-*-319	Антистатическое исполнение
.*-*-306	Оцинкованная столешница

Код исполнения указывается вместо звездочек в артикуле.

Пример заказа:
14.0219-319 = Стол ДиКом СР-М-150-04 ESD

Стол ДиКом СР-М-100/150/200(/90)-01



Регулируется по высоте от **665 мм** до **965 мм** с шагом **30 мм**. Максимальная нагрузка — **300 кг**. Окрашен порошковой антистатической краской. Цвет — графитовый **RAL 7012**, светло-серый **RAL 7035**.

Артикул	Наименование	Габаритные размеры, мм			Исполнение
		В	Ш	Г	
14.0201-***	Стол монтажный ДиКом СР-М-100/90-01	665/965	1035	900	Общепромышленное — 310, ESD — 319, ЦДСП (только для глубины 700) — 306.
14.0206-***	Стол монтажный ДиКом СР-М-100-01	665/965	1035	700	
14.0211-***	Стол монтажный ДиКом СР-М-150/90-01	665/965	1535	900	
14.0216-***	Стол монтажный ДиКом СР-М-150-01	665/965	1535	700	
14.0221-***	Стол монтажный ДиКом СР-М-200/90-01	665/965	2035	900	
14.0226-***	Стол монтажный ДиКом СР-М-200-01	665/965	2035	700	



Стол-приставка ДиКом СР-М



Устанавливается под углом 90 градусов к основному столу. Регулируется по высоте от **665 мм** до **965 мм** с шагом **30 мм**. Окрашен порошковой антистатической краской. Цвет — графитовый **RAL 7012**, светло-серый **RAL 7035**.

Артикул	Наименование	Габаритные размеры, мм			Вес, кг	Варианты столешниц
		В	Ш	Г		
14.0231-***	Стол-приставка ДиКом СР-М	665/965	570	990	22,5	Общепром. — 310, ESD — 319



Стол ДиКом СР-М-100/150/200(/90)-02



Регулируется по высоте от **665 мм** до **965 мм** с шагом **30 мм**. Максимальная нагрузка — **300 кг**. В комплекте Экран **BC-100/150/200-34 ESD**. Окрашен порошковой антистатической краской. Цвет — графитовый **RAL 7012**, светло-серый **RAL 7035**.

Артикул	Наименование	Габаритные размеры, мм			Исполнение
		В	Ш	Г	
14.0202-***	Стол монтажный ДиКом СР-М-100/90-02	665/965	1035	900	Общепромышленное — 310, ESD — 319, ЦДСП (только для глубины 700) — 306.
14.0207-***	Стол монтажный ДиКом СР-М-100-02	665/965	1035	700	
14.0212-***	Стол монтажный ДиКом СР-М-150/90-02	665/965	1535	900	
14.0217-***	Стол монтажный ДиКом СР-М-150-02	665/965	1535	700	
14.0222-***	Стол монтажный ДиКом СР-М-200/90-02	665/965	2035	900	
14.0227-***	Стол монтажный ДиКом СР-М-200-02	665/965	2035	700	



Стол ДиКом СР-М-100/150/200(/90)-03



Регулируется по высоте от **665 мм** до **965 мм** с шагом **30 мм**. Максимальная нагрузка — **300 кг**. В комплекте Экран **BC-100/150/200-35 ESD** с **BC Полкой 100/150/200 ESD**. Окрашен порошковой антистатической краской. Цвет — графитовый **RAL 7012**, светло-серый **RAL 7035**.

Артикул	Наименование	Габаритные размеры, мм			Исполнение
		В	Ш	Г	
14.0203-***	Стол монтажный ДиКом СР-М-100/90-03	665/965	1035	900	Общепромышленное — 310, ESD — 319, ЦДСП (только для глубины 700) — 306.
14.0208-***	Стол монтажный ДиКом СР-М-100-03	665/965	1035	700	
14.0213-***	Стол монтажный ДиКом СР-М-150/90-03	665/965	1535	900	
14.0218-***	Стол монтажный ДиКом СР-М-150-03	665/965	1535	700	
14.0223-***	Стол монтажный ДиКом СР-М-200/90-03	665/965	2035	900	
14.0228-***	Стол монтажный ДиКом СР-М-200-03	665/965	2035	700	



Столы монтажные ДиКом СР-М

Стол ДиКом СР-М-100/150/200(/90)-04

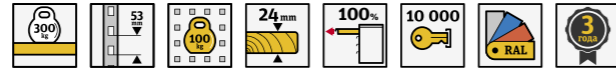

Регулируется по высоте от **665 мм** до **965 мм** с шагом **30 мм**. Максимальная нагрузка — **300 кг**. В комплекте Экран **BC-100/150/200-36 ESD** с ВС Коробом для коммуникаций **100/150/200 ESD**. Окрашен порошковой антистатической краской. Цвет — графитовый **RAL 7012**, светло-серый **RAL 7035**.



Артикул	Наименование	Габаритные размеры, мм			Исполнение
		В	Ш	Г	
14.0204-***	Стол монтажный ДиКом СР-М-100/90-04	665/965	1035	900	Общепромышленное — 310, ESD — 319, ЦДСП (только для глубины 700) — 306.
14.0209-***	Стол монтажный ДиКом СР-М-100-04	665/965	1035	700	
14.0214-***	Стол монтажный ДиКом СР-М-150/90-04	665/965	1535	900	
14.0219-***	Стол монтажный ДиКом СР-М-150-04	665/965	1535	700	
14.0224-***	Стол монтажный ДиКом СР-М-200/90-04	665/965	2035	900	
14.0229-***	Стол монтажный ДиКом СР-М-200-04	665/965	2035	700	

Стол ДиКом СР-М-100/150/200(/90)-05

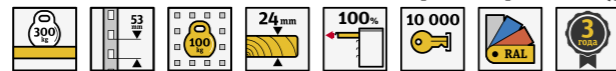

Регулируется по высоте от **665 мм** до **965 мм** с шагом **30 мм**. Максимальная нагрузка — **300 кг**. В комплекте Экран **BC-100/150/200-35 ESD** с ВС Полкой ESD, а также электропанель и светильник. Окрашен порошковой антистатической краской. Цвет — графитовый **RAL 7012**, светло-серый **RAL 7035**.



Артикул	Наименование	Габаритные размеры, мм			Исполнение
		В	Ш	Г	
14.0205-***	Стол монтажный ДиКом СР-М-100/90-05	665/965	1035	900	Общепромышленное — 310, ESD — 319, ЦДСП (только для глубины 700) — 306.
14.0210-***	Стол монтажный ДиКом СР-М-100-05	665/965	1035	700	
14.0215-***	Стол монтажный ДиКом СР-М-150/90-05	665/965	1535	900	
14.0220-***	Стол монтажный ДиКом СР-М-150-05	665/965	1535	700	
14.0225-***	Стол монтажный ДиКом СР-М-200/90-05	665/965	2035	900	
14.0230-***	Стол монтажный ДиКом СР-М-200-05	665/965	2035	700	

ВС Короб для коммуникаций ESD



Устанавливается в экраны столов СР-М для организации удобной зоны электромонтажных работ. **3, 4, 6** ячеек в зависимости от ширины.



Артикул	Наименование	Габаритные размеры, мм			Вес, кг
		В	Ш	Г	
13.0271-109	ВС Короб для коммуникаций 100 ESD	105	966	52	3.7
13.0272-109	ВС Короб для коммуникаций 150 ESD	105	1466	52	5.5
13.0273-109	ВС Короб для коммуникаций 200 ESD	105	1966	52	7.25

Ячейки короба для коммуникаций заполняются выбранными вставками: вставка с адаптерами под 4 розетки, вставка с дифавтоматом **16А-30мА**, вставка с сетевым фильтром под 8 розеток, вставка с кабельпроходом. Вставка с адаптерами под 4 розетки также заполняется выбранными модулями: розетка **Simon 2P+E Schuko, 16A 250B**, выключатель **Simon 16A**, комплект сетевых розеток **Simon на 2 RJ45**, заглушка для адаптера.

Изображение	Артикул	Вставка в ячейку короба
	13.0304-030	Вставка с сетевым фильтром под 8 розеток ESD
	13.0302-030	Вставка с дифавтоматом 16А-30мА ESD
	13.0300-030	Вставка с 2 пневматическими БРС и цанговыми фитингами (шланг 10) ESD
	13.0303-030	Вставка с кабельпроходом ESD

Изображение	Артикул	Наполнение вставки с адаптерами под 4 розетки
	13.0301-030	Вставка с адаптерами под 4 розетки ESD
	13.0313-000	Розетка Simon 2P+E Schuko, 16A 250B
	13.0310-000	Выключатель Simon 16A
	13.0312-000	Комплект сетевых розеток Simon на 2 RJ45
	13.0311-000	Заглушка для адаптера

Столы монтажные ДиКом СР-М

Консоль ESD

На консоли устанавливается перекладина-направляющая

BC Полка на экран ESD

- > Регулируется по наклону, имеет передний упор.
- > Несколько глубин: **300, 400, 500 мм.**
- > Полки глубиной **500** регулируются по вылету

BC Экран ESD

- > Квадратная перфорация **10x10 мм** с шагом **35 мм** для навесных аксессуаров.
- > Изготовлен из стали **1,2 мм.**

СР-М Стойки экранов ESD

- > Крепятся через зацепы и болты «на срез».
- > Шаг установки навесок — **53 мм.**

СР-М Столешница

- > Общепромышленное и антистатическое исполнение.
- > Две глубины: **700 и 900 мм.**

СР-М Рама ESD

- > Сварная конструкция из квадратных закрытых профилей.
- > Регулировка и фиксация высоты болтами «на срез».
- > Отсутствие крепежа на лицевой стороне.

Перекладина-направляющая

- > Используется для навесного оборудования.
- > Регулируется по глубине вылета.
- > Можно поставить несколько штук.

Светодиодный Светильник ДиКом

- > Обеспечивает освещенность на рабочей поверхности **1200 Lx.**
- > Регулируется по наклону, имеет диммер и кнопку вкл/выкл на корпусе.

BC Короб для коммуникаций

Короб для размещения коммуникаций: электропитания, сжатого воздуха и пр.

Электропанель

- > Устанавливается в любое место на столешнице.
- > 6 Розеток, кнопка вкл/выкл.

СР-М Рамка под подв. тумбу

Необходима для установки подвесной тумбы.

СР-М-003 Тумба

- > 3 ящика полного выдвижения.
- > Макс. нагрузка на ящик — **30 кг.**
- > Центральный замок EURO-LOCKS (Германия).

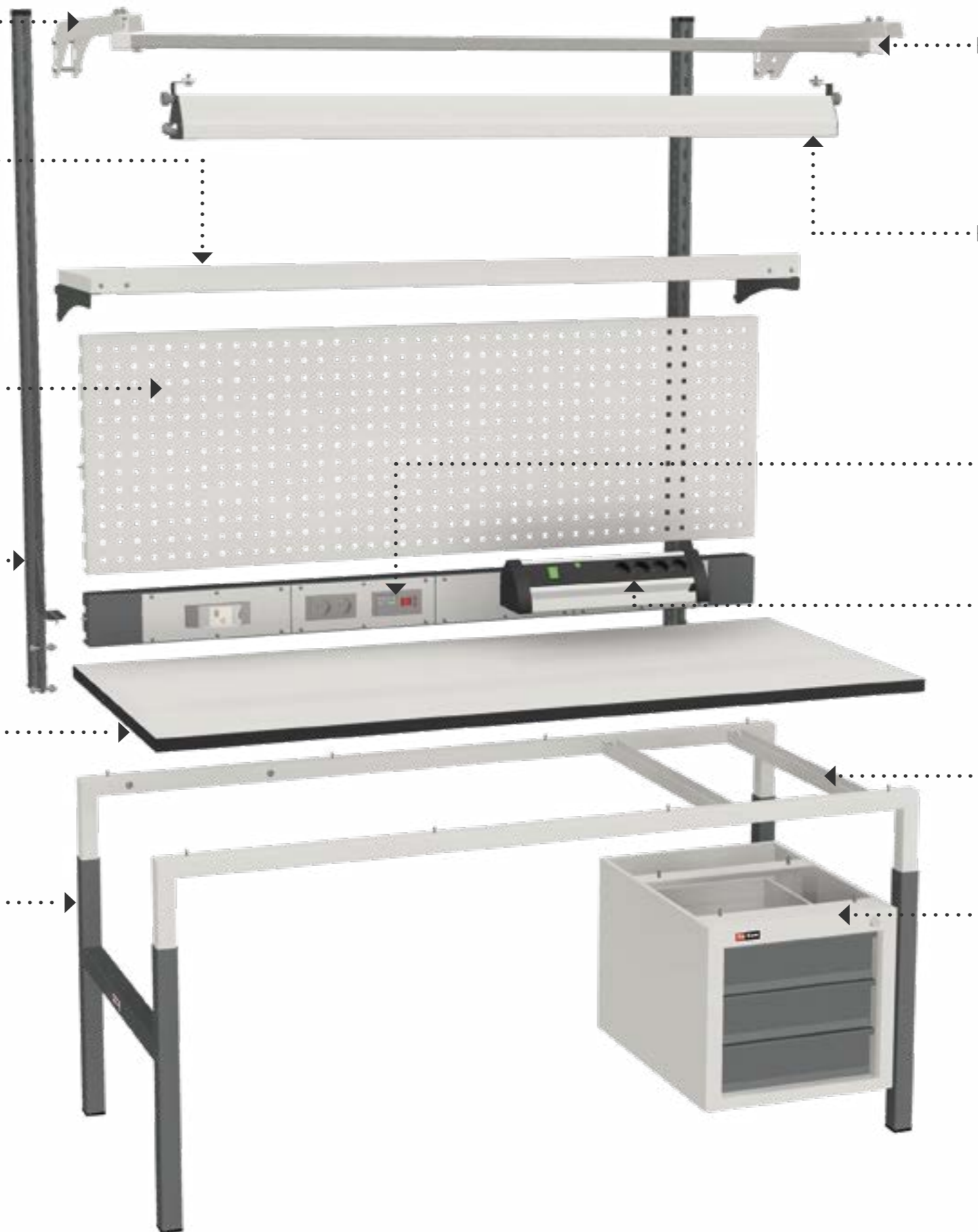

Элементы столов ДиКом СР-М

СР-М-100/150/200 ESD Пластик Столешница



МДФ 25 мм, облицованная антистатическим пластиком.



Артикул	Наименование	Габаритные размеры, мм			Вес, кг
		В	Ш	Г	
14.0102-319	СР-М-100 Столешница ESD	25	1035	700	15
14.0104-319	СР-М-100/90 Столешница ESD	25	1035	900	18,5
14.0106-319	СР-М-150 Столешница ESD	25	1535	700	20
14.0108-319	СР-М-150/90 Столешница ESD	25	1535	900	30
14.0110-319	СР-М-200 Столешница ESD	25	2035	700	26
14.0112-319	СР-М-200/90 Столешница ESD	25	2035	900	39,2

СР-М-100/150/200 ДСП Столешница



Общепромышленная ламинированная ДСП 25 мм. Для сохранения ESD свойств необходимо использовать ESD Аксессуары.



Артикул	Наименование	Габаритные размеры, мм			Вес, кг
		В	Ш	Г	
14.0102-310	СР-М-100 Столешница	25	1035	700	13,2
14.0104-310	СР-М-100/90 Столешница	25	1035	900	18,5
14.0106-310	СР-М-150 Столешница	25	1535	700	19,4
14.0108-310	СР-М-150/90 Столешница	25	1535	900	24,8
14.0110-310	СР-М-200 Столешница	25	2035	700	26
14.0112-310	СР-М-200/90 Столешница	25	2035	900	39,2

СР-М-100/150/200 ЦДСП Столешница



Оцинкованная общепромышленная столешница 25 мм. Не обладает антистатическими свойствами.



Артикул	Наименование	Габаритные размеры, мм			Вес, кг
		В	Ш	Г	
14.0102-306	СР-М-100-ЦДСП Столешница	25	1025	700	18,2
14.0106-306	СР-М-150-ЦДСП Столешница	25	1535	700	26,3
14.0110-306	СР-М-200-ЦДСП Столешница	25	2035	700	35,3



СР-М-100/150/200 Рама ESD



Рама стола монтажного СР-М представляет собой трубный каркас из металла 1,5 мм. Окрашена порошковой антистатической краской. Цвет — графитовый RAL 7012, светло-серый RAL 7035.

Артикул	Наименование	Габаритные размеры, мм			Вес, кг
		В	Ш	Г	
14.0101-109	СР-М-100 Рама ESD (комп.)	965	1035	700	10,2
14.0103-109	СР-М-100/90 Рама ESD (комп.)	965	1035	900	14,2
14.0105-109	СР-М-150 Рама ESD (комп.)	965	1535	700	15,3
14.0107-109	СР-М-150/90 Рама ESD (комп.)	965	1535	900	15,6
14.0109-109	СР-М-200 Рама ESD (комп.)	965	2035	700	17,2
14.0111-109	СР-М-200/90 Рама ESD (комп.)	965	2035	900	17,2

СР-М Стойки экранов боковые ESD



Экраны крепятся на вертикальные стойки. Окрашены порошковой антистатической краской, цвет графитовый RAL 7012.



Артикул	Наименование	Габаритные размеры, мм			Вес, кг	Комплект
		В	Ш	Г		
14.0115-031	СР-М Стойка экрана 1430 ESD (2 шт.)	852	33	62	5,9	2 шт.
14.0116-031	СР-М Стойка экрана 850 ESD (2 шт.)	1432	33	62	2	2 шт.

BC Экран ESD



Экран из металла толщиной 1,2 мм. Квадратная перфорация 10x10 с шагом 35 мм. Окрашен антистатической краской, цвет светло-серый RAL 7035.



Артикул	Наименование	Габаритные размеры, мм			Вес, кг
		В	Ш	Г	
13.0292-030	BC Экран 100 ESD	476	966	35	5,2
13.0293-030	BC Экран 150 ESD	476	1466	35	7,7
13.0294-030	BC Экран 200 ESD	476	1966	35	11

Столы монтажные ДиКом СР-М

Тумба подвесная ДиКом СР-М-003 ESD

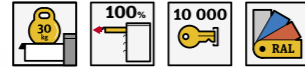

Тумба сварная с 3 ящиками. Максимальная нагрузка на ящик — **30 кг**. Общий замок **EURO-LOCKS** (10 000 комбинаций, Германия). Окрашена порошковой антистатической краской. Корпус — светло-серый **RAL 7035**, ящики — графитовый **RAL 7012**.

Артикул	Наименование	Габаритные размеры, мм			Вес, кг
		В	Ш	Г	
14.0003-109	СР-М-003 Тумба инструментальная	372	410	542	16,7
14.0002-030	СР-М Рамка под подвесную тумбу ESD	30	35	596	1,85
14.0001-030	СР-М 90 Рамка под подвесную тумбу ESD	30	35	796	2,4

Подвесной ящик под компьютер

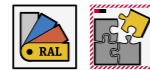

Подвесной ящик под системный блок компьютера. Окрашен порошковой антистатической краской, цвет — светло-серый **RAL 7035**, графитовый **RAL 7012**.

Артикул	Наименование	Габаритные размеры, мм			Вес, кг
		В	Ш	Г	
18.0003-109	Подвесной ящик под компьютер	600	412	600	18
14.0002-030	СР-М Рамка под подвесную тумбу ESD	30	35	596	1,85
14.0001-030	СР-М 90 Рамка под подвесную тумбу ESD	30	35	796	2,4

Подвесной модуль



Подвесной модуль под системный блок компьютера. Окрашен порошковой антистатической краской, цвет — светло-серый **RAL 7035**.

Артикул	Наименование	Габаритные размеры, мм			Вес, кг
		В	Ш	Г	
15.0091-109	Подвесной модуль	600	254	550	14
14.0002-030	СР-М Рамка под подвесную тумбу ESD	30	35	596	1,85
14.0001-030	СР-М 90 Рамка под подвесную тумбу ESD	30	35	796	2,4

BC Полка на Экран ESD



Максимальная нагрузка — **80 кг**. Устанавливается прямо и под наклоном 15 градусов. Передний упор в комплекте. Окрашена порошковой антистатической краской.

Артикул	Наименование	Габаритные размеры, мм			Вес, кг
		В	Ш	Г	
13.0276-109	BC Полка на экран 100 ESD	30	1000	300	4,9
13.0277-109	BC Полка на экран 100/40 ESD	30	1000	400	5,7
13.0278-109	BC Полка на экран 150 ESD	30	1500	300	8
13.0279-109	BC Полка на экран 150/40 ESD	30	1500	400	9,2
13.0280-109	BC Полка на экран 200 ESD	30	2000	300	10,7
13.0281-109	BC Полка на экран 200/40 ESD	30	2000	400	12,2

BC Полка на Экран Регулируемая ESD



Максимальная нагрузка — **80 кг**. Устанавливается прямо и под наклоном 15 градусов. Передний упор в комплекте. Окрашена порошковой антистатической краской.

Артикул	Наименование	Габаритные размеры, мм			Вес, кг
		В	Ш	Г	
13.0283-109	BC Полка на экран 100/50 Регулируемая ESD	30	1000	500	6,2

BC Шина для ящиков ESD

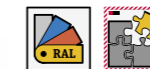

Для удобного хранения пластиковых ящиков. Окрашена антистатической краской, **RAL 7035 ESD**.

Артикул	Наименование	Габаритные размеры, мм			Вес, кг
		В	Ш	Г	
13.0324-030	BC Шина для ящиков 100 ESD	90	999	51	3

Столы монтажные ДиКом СР-М

Консоль ESD



На консоли крепится перекладина-направляющая для установки освещения и дополнительного оборудования. Максимальная нагрузка — **15 кг**.

Артикул	Габаритные размеры, мм			Вес, кг	Комплект
	В	Ш	Г		
10.0085-030	105	39	472	1,7	2 шт.

Перекладина-направляющая



Для крепления светильника и дополнительного подвешенного оборудования. На консоль можно установить две перекладины, если необходимо подвесить и светильник, и оборудование.

Артикул	Наименование	Габаритные размеры, мм			Вес, кг
		В	Ш	Г	
10.0087-100	Перекладина-направляющая 100	25	1000	25	1,35
10.0088-100	Перекладина-направляющая 150	25	1500	25	2
10.0089-100	Перекладина-направляющая 200	25	2000	25	2,4

Светильник светодиодный ДиКом 30.01.700/60.01.1300



Энергосберегающий светодиодный светильник. Обеспечивает освещенность **1200 Lx** на рабочей поверхности верстака. Диммер, кнопка вкл/выкл на торце, регулировка угла наклона. Кабель — **3 метра**.

Артикул	Наименование	Габаритные размеры, мм			Вес, кг
		В	Ш	Г	
10.0091-000	Светильник светодиодный ДиКом 30.01.700	72	750	94	3,4
10.0092-000	Светильник светодиодный ДиКом 60.01.1300	72	1350	94	5,1

Кронштейн под монитор на экран



Для установки монитора на перфопанель. Устанавливается при помощи зацепов на перфорированные экраны рабочих столов, тележек, тумб. Регулируется по наклону вверх/вниз и влево/вправо.

Артикул	Наименование	Габаритные размеры, мм			Вес, кг
		В	Ш	Г	
19.0007-030	Кронштейн под монитор на экран	150	150	141-185 (глубина регулир.)	1,25

Поворотный кронштейн на ВС стойку



Крепится на стойку экрана. Окрашен антистатической краской, **RAL 7035 ESD**. Состоит из двух частей — вы можете собрать более короткий или удлиненный вариант.

Артикул	Габаритные размеры, мм			Вес, кг
	В	Ш	Г	
10.0106-030	95	45	600	3,5

Кронштейн под монитор, клавиатуру, комп. мышь



Для создания удобного компьютеризированного рабочего места. Окрашен антистатической краской, **RAL 7035 ESD**.

Артикул	Наименование	Габаритные размеры, мм			Вес, кг
		В	Ш	Г	
10.0109-030	Кронштейн под монитор, клавиатуру и мышь на пов. кр.	419	608	484	6,4
10.0111-030	Кронштейн под монитор на пов. кр.	140	140	140	1,3

Экран на поворотный кронштейн



Перфорированный экран для навесных аксессуаров. Окрашен антистатической краской, **RAL 7035 ESD**.

Артикул	Габаритные размеры, мм			Вес, кг
	В	Ш	Г	
10.0108-030	475	475	85	3,8

Столы монтажные ДиКом СР-М

Полка на поворотный кронштейн



Благодаря установке на поворотный кронштейн, может поворачиваться под удобным для работы углом. Окрашена антистатической краской, **RAL 7035 ESD**.



Артикул	Габаритные размеры, мм			Вес, кг
	В	Ш	Г	
10.0107-030	63	450	450	5,8

Электропанель



В комплект электропанели входят сетевой фильтр и металлический кронштейн для крепления на экран. В корпусе фильтра расположены **6 розеток Schuko, 4 USB-порта, 2 зарядки USB 5V 2A**, трансформатор. Корпус фильтра сделан из пластика и алюминия. Провод длиной **1,8 м**.



Артикул	Наименование	Габаритные размеры ложеента, мм			Вес, кг
		В	Ш	Г	
10.0110-030	Сетевой фильтр настольный	64	480	95	1,4
10.0110-031	Электропанель на экран	77	483	108	2,8

Бегунок



Для крепления подвешного оборудования на перекладину-направляющую.



Артикул	Габаритные размеры, мм			Вес, кг
	В	Ш	Г	
19.0001-100	50	75	20	0,5

СР-М Комплект опор регулируемых

Позволяют выравнять изделие на неровных полах. В комплекте **4 шт.**



Артикул	Габаритные размеры, мм			Вес, кг
	В	Ш	Г	
14.0005-000	85	48	50	0,35



Тележка и подкатные столы ДиКом СР-М

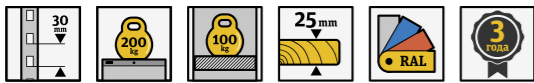

Тележки и столы для перемещения грузов — идеальное дополнение к монтажным столам

- Максимальная нагрузка — **200 кг.**
- Регулируется по высоте от **665 до 965 мм.**
- Максимальная нагрузка на полку — **100 кг.**
- Общепромышленное и антистатическое исполнение.

Преимущества



Регулировка высоты

Высота регулируется механически от **665 мм** до **965 мм** с шагом **30 мм**. Крепление «на срез», а не на силу затяжки гаек.



Общепромышленное и антистатическое исполнение

Антистатическая защита достигается за счет покраски рамы **ESD** краской, столешниц со специальным пластиком и **ESD** роликов.



Стол подкатный ДиКом СР-М

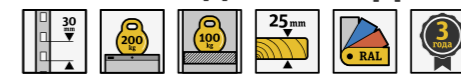

Максимальная нагрузка — **200 кг.** На полку — **100 кг.** Два варианта столешницы — антистатическая и общепромышленная, **25 мм**. Окрашены антистатической порошковой краской. Цвет — графитовый **RAL 7012**, светло-серый **RAL 7035**.

Артикул	Наименование	Габаритные размеры, мм		
		В	Ш	Г
14.0122-319	СР-М-100 Стол подкатной ESD Пластик	667-967	1040	690
14.0122-310	СР-М-100 Стол подкатной ДСП	667-967	1040	690
14.0123-319	СР-М-150 Стол подкатной ESD Пластик	667-967	1540	690
14.0123-310	СР-М-150 Стол подкатной ДСП	667-967	1540	690

Тележка ДиКом СР-М



Максимальная нагрузка — **200 кг.** На полку — **100 кг.** Два варианта столешницы — антистатическая и общепромышленная, **25 мм**. Окрашена антистатической порошковой краской. Цвет — графитовый **RAL 7012**, светло-серый **RAL 7035**.

Артикул	Наименование	Габаритные размеры, мм			Вес, кг
		В	Ш	Г	
14.0121-310	Тележка ДиКом СР-М	667-967	775	590	26,3
14.0121-319	Тележка ДиКом СР-М ESD	667-967	775	590	26,3

Серия ДиКом СР



Столы монтажные
ДиКом СР 198



Стойки подкатные
ДиКом СР ESD 212

Столы монтажные ДиКом СР

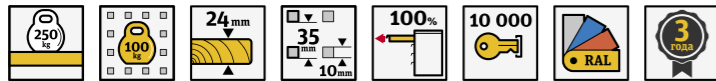

Регулируемые рабочие столы для электромонтажных работ. ESD защита по мировым стандартам

- Максимальная нагрузка на стол — **250 кг.**
- Максимальная нагрузка на экранную конструкцию — **100 кг.**
- Бесступенчатая регулировка высоты.
- Общепромышленное и антистатическое исполнение.

Эргономика



Регулировка высоты

Бесступенчатая регулировка высоты рабочей поверхности от **700 до 1100 мм.** Также доступен вариант без регулировки.



Развитая конструкция экрана

Конструкция экрана ВС позволяет сконфигурировать рабочее место с максимальной эргономикой и доступом ко всем элементам.



Работа сидя и стоя

Использование ручного и электропривода позволяет менять рабочее положение сидя/стоя в течение рабочего дня.



Освещение

Светодиодные светильники ДиКом имеют диммер и кнопку вкл/выкл на корпусе, обеспечивают освещенность рабочей поверхности **1200 lx.** Регулируется по наклону.



Столешницы: антистатическое исполнение

Для обеспечения антистатических свойств столешницы мы приклеиваем на рабочую поверхность **специальный пластик.**

Для этого мы используем **гидравлический горячий пресс,** за счет этого достигается максимальное качество и безупречный внешний вид.

Рабочие места с такими столешницами полностью соответствуют ГОСТ Р 53734.5.1-2009.

Столы монтажные ДиКом СР

Артикул	Тип столешницы
.*-*-310	Общепромышленное исполнение
.*-*-319	Антистатическое исполнение

Код исполнения указывается вместо звездочек в артикуле.

Пример заказа:
15.0106-319 = Стол ДиКом СР-150-01 Р ESD

Стол ДиКом СР-100/150/200-01



Регулируется по высоте от **720 мм** до **1120 мм** винтом (Р) или ручным приводом (РРП). Высота стола с нерегулируемыми опорами — **825 мм**. Максимальная нагрузка — **250 кг**. Окрашен порошковой антистатической краской. Цвет — графитовый **RAL 7012**, светло-серый **RAL 7035**.

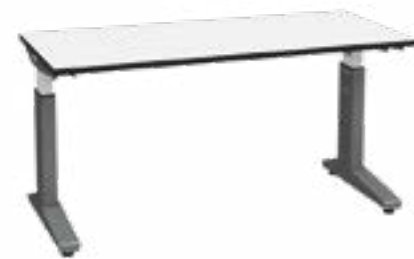

Артикул	Наименование	Габаритные размеры, мм			Вес, кг	Исполнение
		В	Ш	Г		
15.0101-***	Стол монтажный ДиКом СР-100-01	825	1050	700	38	общепромышленное — 310, ESD — 319.
15.0102-***	Стол монтажный ДиКом СР-100-01 Р	720/1120	1050	700	42	
15.0103-***	Стол монтажный ДиКом СР-100-01 РРП	720/1120	1050	700	44	
15.0105-***	Стол монтажный ДиКом СР-150-01	825	1550	700	55	
15.0106-***	Стол монтажный ДиКом СР-150-01 Р	720/1120	1550	700	59	
15.0107-***	Стол монтажный ДиКом СР-150-01 РРП	720/1120	1550	700	61	
15.0109-***	Стол монтажный ДиКом СР-200-01	825	2050	700	56	
15.0110-***	Стол монтажный ДиКом СР-200-01 Р	720/1120	2050	700	61	
15.0111-***	Стол монтажный ДиКом СР-200-01 РРП	720/1120	2050	700	62	

Тумба подвесная ДиКом ВЛ-003 ESD

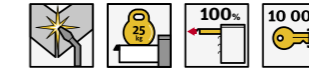

Тумба сварная с 3 ящиками. Максимальная нагрузка на ящик — **25 кг**. Общий замок **EURO-LOCKS (10 000 комбинаций)**, Германия). Окрашена порошковой антистатической краской. Корпус — светло-серый **RAL 7035**, ящики — графитовый **RAL 7012**.



Артикул	Наименование	Габаритные размеры, мм			Вес, кг
		В	Ш	Г	
12.0051-109	ВЛ-003 Тумба инструментальная	400	412	600	24,55
15.0092-031	СР Комплект крепления подвесной тумбы	67	330	550	4,35

Подвесной ящик под компьютер



Подвесной ящик под системный блок компьютера. Окрашен порошковой антистатической краской, цвет — светло-серый **RAL 7035**, графитовый **RAL 7012**.



Артикул	Наименование	Габаритные размеры, мм			Вес, кг
		В	Ш	Г	
18.0003-109	Подвесной ящик под компьютер	600	412	600	18
15.0092-031	СР Комплект крепления подвесной тумбы	67	330	550	4,35

Подвесной модуль



Подвесной модуль под системный блок компьютера. Окрашен порошковой антистатической краской, цвет — светло-серый **RAL 7035**.



Артикул	Габаритные размеры, мм			Вес, кг
	В	Ш	Г	
15.0091-109	600	254	550	14

Столы монтажные ДиКом СР

Экран ДиКом ВС-100/150/200-Э1 ESD

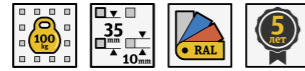

В комплекте 2 стойки боковые, 1 стойка центральная (кроме экрана **1000 мм**), 2 экрана (для экрана **1000 мм** — 1 экран), короб для коммуникаций. Максимальная нагрузка — **100 кг**.

Артикул	Наименование	Габаритные размеры, мм			Вес, кг
		В	Ш	Г	
13.0451-109	ВС-100-Э1 Экран	599	1036	75	12,15
13.0461-109	ВС-150-Э1 Экран	599	1536	75	20,75
13.0471-109	ВС-200-Э1 Экран	599	2036	75	22,55

Экран ДиКом ВС-100/150/200-Э2 ESD

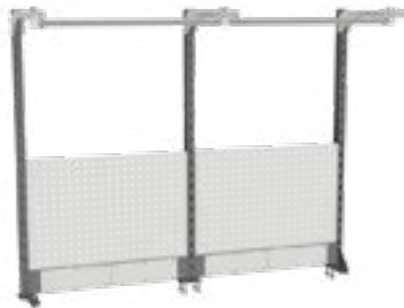
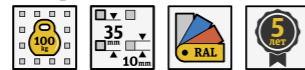

В комплекте 2 стойки боковые, 1 стойка центральная (кроме экрана **1000 мм**), 2 экрана (для экрана **1000 мм** — 1 экран), 3 консоли (для экрана **1000 мм** — 2 консоли), перекладина-направляющая, короб для коммуникаций. Максимальная нагрузка — **100 кг**.

Артикул	Наименование	Габаритные размеры, мм			Вес, кг
		В	Ш	Г	
13.0452-109	ВС-100-Э2 Экран	1225	1036	75	16,5
13.0462-109	ВС-150-Э2 Экран	1225	1536	75	22
13.0472-109	ВС-200-Э2 Экран	1225	2036	75	31

Экран ДиКом ВС-100/150/200-Э3 ESD

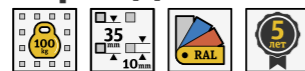

В комплекте 2 стойки боковые, 1 стойка центральная (кроме экрана **1000 мм**), 4 экрана (для экрана **1000 мм** — 2 экрана), 3 консоли (для экрана **1000 мм** — 2 консоли), перекладина-направляющая, короб для коммуникаций. Максимальная нагрузка — **100 кг**.

Артикул	Наименование	Габаритные размеры, мм			Вес, кг
		В	Ш	Г	
13.0453-109	ВС-100-Э3 Экран	1225	1036	75	21,6
13.0463-109	ВС-150-Э3 Экран	1225	1536	75	29,8
13.0473-109	ВС-200-Э3 Экран	1225	2036	75	41,2

Экран ДиКом ВС-150/200-Э4 ESD

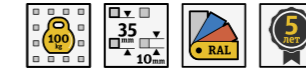

В комплекте 2 стойки боковые, 1 экран, короб для коммуникаций. Максимальная нагрузка — **100 кг**.

Артикул	Наименование	Габаритные размеры, мм			Вес, кг
		В	Ш	Г	
13.0464-109	ВС-150-Э4 Экран	599	1536	75	16,55
13.0474-109	ВС-200-Э4 Экран	599	2036	75	20,75

Экран ДиКом ВС-150/200-Э5 ESD

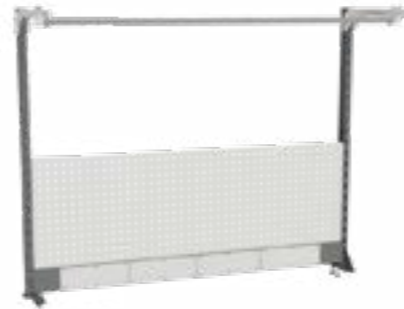
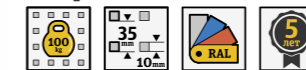

В комплекте 2 стойки боковые, 1 экран, 2 консоли, перекладина-направляющая, короб для коммуникаций. Максимальная нагрузка — **100 кг**.

Артикул	Наименование	Габаритные размеры, мм			Вес, кг
		В	Ш	Г	
13.0465-109	ВС-150-Э5 Экран	1225	1536	75	21,75
13.0475-109	ВС-200-Э5 Экран	1225	2036	75	26,05

Экран ДиКом ВС-150/200-Э6 ESD

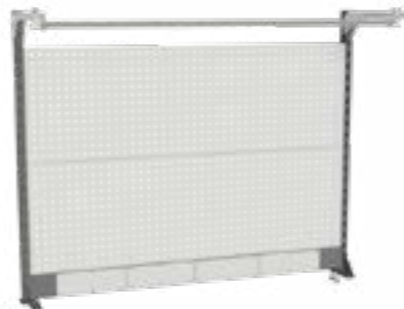
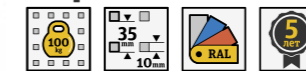

В комплекте 2 стойки боковые, 2 экрана, 2 консоли, перекладина-направляющая, короб для коммуникаций. Максимальная нагрузка — **100 кг**.

Артикул	Наименование	Габаритные размеры, мм			Вес, кг
		В	Ш	Г	
13.0466-109	ВС-150-Э6 Экран	1225	1536	75	29,45
13.0476-109	ВС-200-Э6 Экран	1225	2036	75	36,25

Дополните экран аксессуарами



Полки для размещения оборудования, поворотные кронштейны на стойку, навесные аксессуары на экран — сформируйте удобное рабочее место с помощью дополнительных элементов.

Подробнее со стр. 272.

Столы монтажные ДиКом СР

Консоль ESD

На консоли устанавливается перекладина-направляющая.

ВС Экран ESD

- > Квадратная перфорация **10x10 мм** с шагом **35 мм** для навесных аксессуаров.
- > Изготовлен из стали **1,2 мм**.

ВС Полка на экран ESD

- > Регулируется по наклону и имеет передний упор.
- > Несколько глубин: **300, 400, 500 мм**.
- > Полки глубиной **500** регулируются по вылету.

СР Столешница

Общепромышленное и антистатическое исполнение.

СР Рама ESD

Цельносварная конструкция из стали **2,0 мм**.

СР Опора

- > Нерегулируемая.
- > Регулируемая.
- > С приводом.

Перекладина-направляющая

- > Используется для навесного оборудования.
- > Регулируется по глубине вылета.
- > Можно поставить несколько штук.

Светодиодный Светильник ДиКом

- > Обеспечивает освещенность на рабочей поверхности **1200 lx**.
- > Регулируется по наклону, имеет диммер и кнопку вкл/выкл на корпусе.

ВС Короб для коммуникаций

Короб для размещения коммуникаций: электропитания, сжатого воздуха и пр.

Аксессуары

На экран и стойку экрана можно установить держатели инструмента, лотки, полки, поворотные кронштейны и пр.

2 Варианта привода

- > Электропривод с памятью на 4 позиции.
- > Ручной привод с помощью ручки.

СР Комплект крепления подвесной тумбы

ВЛ-003 Тумба

- > Подвесная тумба на 3 ящика полного выдвижения, центральный замок.
- > Устанавливается с помощью СР комплекта крепления подв. тумбы.

Подвесной модуль

Для системного блока и другого оборудования.

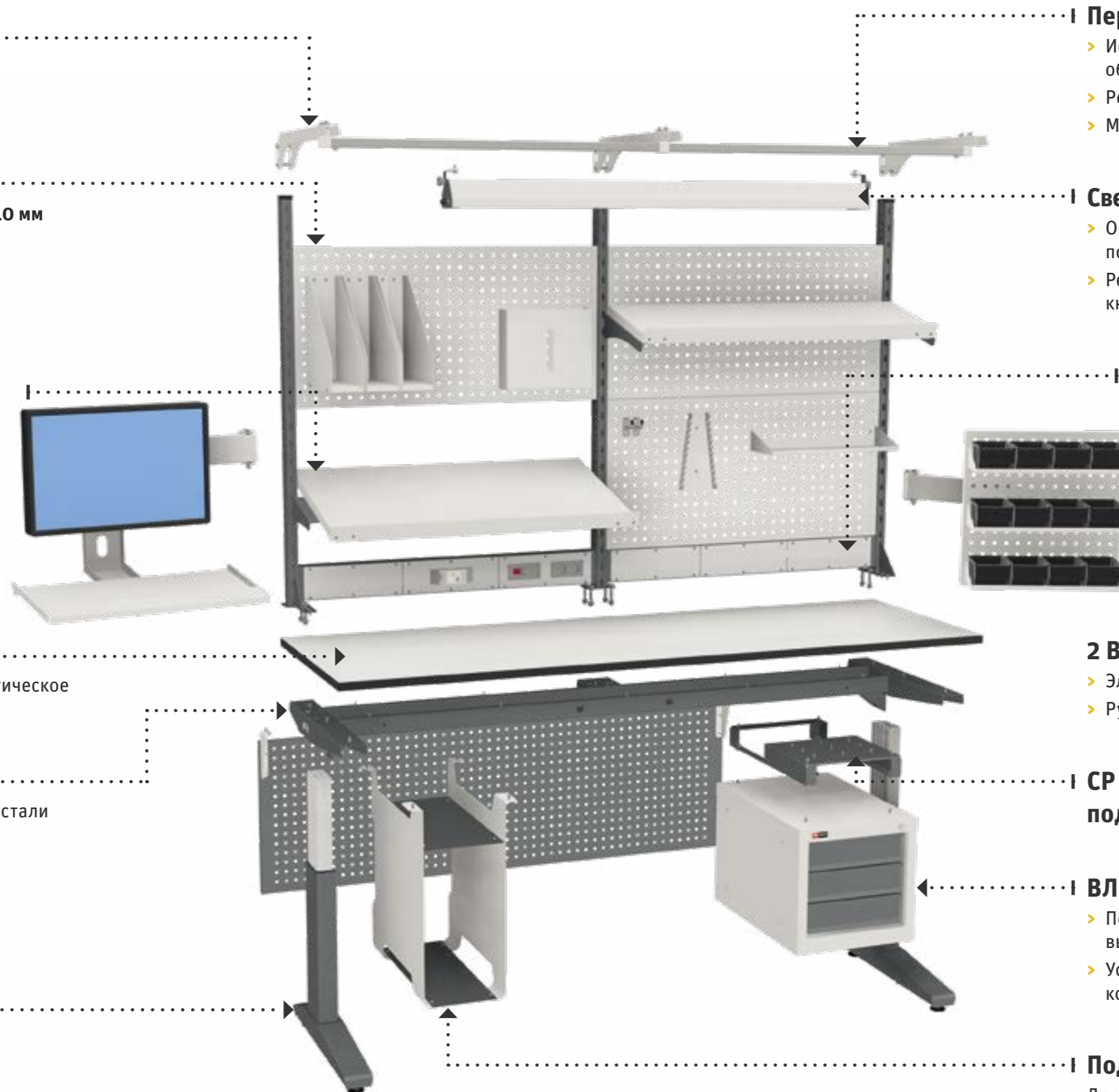

Столы монтажные ДиКом СР

BC Полка на Экран ESD



Максимальная нагрузка — **80 кг**. Устанавливается прямо и под наклоном 15 градусов. Передний упор в комплекте. Окрашена порошковой антистатической краской.



Артикул	Наименование	Габаритные размеры, мм			Вес, кг
		В	Ш	Г	
13.0274-109	BC Полка на экран 075 ESD	30	750	300	3,9
13.0275-109	BC Полка на экран 075/40 ESD	30	750	400	4,6
13.0276-109	BC Полка на экран 100 ESD	30	1000	300	4,9
13.0277-109	BC Полка на экран 100/40 ESD	30	1000	400	5,7
13.0278-109	BC Полка на экран 150 ESD	30	1500	300	8
13.0279-109	BC Полка на экран 150/40 ESD	30	1500	400	9,2
13.0280-109	BC Полка на экран 200 ESD	30	2000	300	10,7
13.0281-109	BC Полка на экран 200/40 ESD	30	2000	400	12,2

BC Полка на Экран Регулируемая ESD



Максимальная нагрузка — **80 кг**. Устанавливается прямо и под наклоном 15 градусов. Передний упор в комплекте. Окрашена порошковой антистатической краской.



Артикул	Наименование	Габаритные размеры, мм			Вес, кг
		В	Ш	Г	
13.0282-109	BC Полка на экран 075/50 Регулируемая ESD	30	750	500	4,9
13.0283-109	BC Полка на экран 100/50 Регулируемая ESD	30	1000	500	6,2

BC Шина для ящиков ESD



Для удобного хранения пластиковых ящиков. Окрашена антистатической краской, **RAL 7035 ESD**. Пластиковые ящики вы можете выбрать на стр. 258-261.



Артикул	Наименование	Габаритные размеры, мм			Вес, кг
		В	Ш	Г	
13.0323-030	BC Шина для ящиков 075 ESD	90	749	46	2,3
13.0324-030	BC Шина для ящиков 100 ESD	90	999	46	3

BC Короб для коммуникаций ESD



Устанавливается в экраны столов ДиКом СР для организации удобной зоны электромонтажных работ. **Модель 075** — 2 ячейки, модель **100** — 3 ячейки, модель **150** — 4 ячейки, модель **200** — 6 ячеек.



Артикул	Наименование	Габаритные размеры, мм			Вес, кг
		В	Ш	Г	
13.0270-109	BC Короб для коммуникаций 075 ESD	105	716	52	2,7
13.0271-109	BC Короб для коммуникаций 100 ESD	105	966	52	3
13.0272-109	BC Короб для коммуникаций 150 ESD	105	1466	52	5,5
13.0273-109	BC Короб для коммуникаций 200 ESD	105	1966	52	7,25

Ячейки короба для коммуникаций заполняются выбранными вставками: вставка с адаптерами под 4 розетки, вставка с дифавтоматом **16А-30mA**, вставка с 2 пневматическими БРС и цанговыми фитингами (шланг 10), вставка с кабельпроходом.

Вставка с адаптерами под 4 розетки также заполняется выбранными модулями: розетка **Simon 2P+E Schuko, 16A 250B**, выключатель **Simon 16A**, комплект сетевых розеток **Simon на 2 RJ45**, заглушка для адаптера.

Изображение	Артикул	Вставка в ячейку короба
	13.0304-030	Вставка с сетевым фильтром под 8 розеток ESD
	13.0302-030	Вставка с дифавтоматом 16А-30mA ESD
	13.0300-030	Вставка с 2 пневматическими БРС и цанговыми фитингами (шланг 10) ESD
	13.0303-030	Вставка с кабельпроходом ESD

Изображение	Артикул	Наполнение вставки с адаптерами под 4 розетки
	13.0301-030	Вставка с адаптерами под 4 розетки ESD
	13.0313-000	Розетка Simon 2P+E Schuko, 16A 250B
	13.0310-000	Выключатель Simon 16A
	13.0312-000	Комплект сетевых розеток Simon на 2 RJ45
	13.0311-000	Заглушка для адаптера

Столы монтажные ДиКом СР

Электропанель



В комплект электропанели входят сетевой фильтр и металлический кронштейн для крепления на экран. В корпусе фильтра расположены 6 розеток Schuko, 4 USB-порта, 2 зарядки **USB 5V 2A**, трансформатор. Корпус фильтра сделан из пластика и алюминия. Провод длиной **1,8 м**.

Артикул	Наименование	Габаритные размеры ложеента, мм			Вес, кг
		В	Ш	Г	
10.0110-030	Сетевой фильтр настольный	64	480	95	1,4
10.0110-031	Электропанель на экран	77	483	108	2,8

Переключатель-направляющая

Для крепления светильника и дополнительного подвешенного оборудования. На консоль можно установить две переключателя, если необходимо подвесить и светильник, и оборудование.



Артикул	Наименование	Габаритные размеры, мм			Вес, кг
		В	Ш	Г	
10.0087-100	Переключатель-напр. 100	25	1000	25	1,35
10.0088-100	Переключатель-напр. 150	25	1500	25	2,0
10.0089-100	Переключатель-напр. 200	25	2000	25	2,4

Светильник светодиодный ДиКом



Энергосберегающий светодиодный светильник. Обеспечивает освещенность **1200 Lx** на рабочей поверхности верстака. Диммер, кнопка вкл/выкл на торце, регулировка угла наклона. Кабель — **3 метра**.



Артикул	Наименование	Габаритные размеры, мм			Вес, кг
		В	Ш	Г	
10.0091-000	Светильник светодиодный ДиКом 30.01.700	72	798	94	3,4
10.0092-000	Светильник светодиодный ДиКом 60.01.1300	72	1398	94	5,1

Кронштейн под монитор на экран

Для установки монитора на перфорированную панель. Устанавливается при помощи зацепов на перфорированные экраны рабочих столов, тележек, тумб. Регулируется по наклону вверх/вниз и влево/вправо.



Артикул	Наименование	Габаритные размеры, мм			Вес, кг
		В	Ш	Г	
19.0007-030	Кронштейн под монитор на экран	150	150	141-185 (глубина регулир.)	1,25

Поворотный кронштейн на ВС стойку



Крепится на стойку экрана. Окрашен антистатической краской, **RAL 7035 ESD**. Состоит из двух частей — вы можете собрать более короткий или удлиненный вариант.

Артикул	Габаритные размеры, мм			Вес, кг
	В	Ш	Г	
10.0106-030	95	45	600	3,5

Кронштейн под монитор, клавиатуру, комп. мышь



Для создания удобного компьютеризированного рабочего места. Окрашен антистатической краской, **RAL 7035 ESD**.

Артикул	Наименование	Габаритные размеры, мм			Вес, кг
		В	Ш	Г	
10.0109-030	Кронштейн под монитор, клавиатуру и мышь на пов. кр.	419	608	484	6,4
10.0111-030	Кронштейн под монитор на пов. кр.	140	140	140	1,3

Экран на поворотный кронштейн



Перфорированный экран для навесных аксессуаров. Окрашен антистатической краской, **RAL 7035 ESD**.

Артикул	Габаритные размеры, мм			Вес, кг
	В	Ш	Г	
10.0108-030	475	475	85	4,4

Полка на поворотный кронштейн



Благодаря установке на поворотный кронштейн, может поворачиваться под удобным для работы углом. Окрашена антистатической краской, **RAL 7035 ESD**.

Артикул	Габаритные размеры, мм			Вес, кг
	В	Ш	Г	
10.0107-030	63	450	450	6

Столы монтажные ДиКом СР

Бегунок



Для крепления подвешного оборудования на перекладину-направляющую.



Артикул	Габаритные размеры, мм			Вес, кг
	В	Ш	Г	
19.0001-100	50	75	20	0,5

Кабель-канал ESD



Для размещения проводов.



Артикул	Наименование	Габаритные размеры ложеента, мм			Вес, кг
		В	Ш	Г	
19.0005-030	Кабель-канал ESD	92	384	125	1,8

Консоль ESD



На консоли крепится перекладина-направляющая для установки освещения и дополнительного оборудования. Максимальная нагрузка — 15 кг.



Артикул	Габаритные размеры, мм			Вес, кг	Комплект
	В	Ш	Г		
10.0085-030	105	39	472	1,7	2 шт.
10.0086-030	105	39	472	2,5	3 шт.



ВС Стойки экранов боковые ESD



Экраны крепятся на вертикальные стойки. Для ширины верстака **1000 мм** — 2 боковые стойки, более **1000 мм** — две боковые, одна центральная стойки. Окрашены порошковой антистатической краской. Цвет — графитовый **RAL 7012**.

Артикул	Наименование	Габаритные размеры, мм			Вес, кг	Комплект
		В	Ш	Г		
13.0251-031	ВС Стойки экранов боковые 640 ESD	640	75	75	3,55	2 шт.
13.0261-031	ВС Стойки экранов боковые 1225 ESD	1225	75	75	5,65	2 шт.

ВС Стойка экранов центральная



Экраны крепятся на вертикальные стойки. Для ширины верстака **1000 мм** — 2 боковые стойки, более **1000 мм** — две боковые, одна центральная стойки. Окрашены порошковой антистатической краской. Цвет — графитовый **RAL 7012**.

Артикул	Наименование	Габаритные размеры, мм			Вес, кг	Комплект
		В	Ш	Г		
13.0250-031	ВС Стойка экранов центральная 640	640	100	75	1,8	1 шт.
13.0260-031	ВС Стойка экранов центральная 1225.	1225	100	75	2,9	1 шт.

ВС Экран ESD

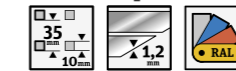

Экран из металла толщиной **1,2 мм**. Квадратная перфорация 10x10 с шагом **35 мм**. Окрашен порошковой антистатической краской. Цвет — светло-серый **RAL 7035**.

Артикул	Наименование	Габаритные размеры, мм			Вес, кг
		В	Ш	Г	
13.0291-030	ВС Экран 075 ESD	476	716	35	4
13.0292-030	ВС Экран 100 ESD	476	966	35	5,2
13.0293-030	ВС Экран 150 ESD	476	1466	35	7,7
13.0294-030	ВС Экран 200 ESD	476	1966	35	11

Стойки подкатные ДиКом СР ESD

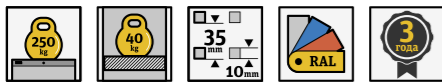

Функциональные подкатные стойки для перемещения компонентов и электрооборудования

- > Максимальная нагрузка — 250 кг.
- > Максимальная нагрузка на полку — 40 кг.
- > Антистатическое исполнение.

Преимущества



Несколько уровней рабочей поверхности

Размещайте аксессуары на экране, а оборудование на наклонных полках.



Бесступенчатая регулировка

Элементы стойки можно установить на любой удобной высоте.



Качественные комплектующие

Поворотные колеса из антистатического пластика со стопорными механизмами. Ручки из качественного пластика.



Функциональность

Наклонные полки, аксессуары на экран, подключаемые электричества.



Антистатическое исполнение

Окрашены финской ESD краской. Все элементы обладают антистатическими свойствами. Сертифицированы согласно ГОСТ Р 53734.5.1-2009.

Стойки подкатные ДиКом СР ESD



Стойка ДиКом СР-021-01

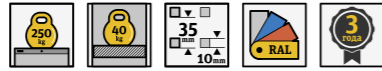

Максимальная нагрузка — **250 кг**. В комплекте три СР-02 Полки. Максимальная нагрузка на полку — **40 кг**. Полка может устанавливаться под наклоном **от 0 до 30 градусов**. Полку можно дополнить противоскользящим Ковриком-07. Окрашена антистатической порошковой краской. Цвет — светло-серый **RAL 7035**, стойки, основание и косынки полки — графитовый **RAL 7012**.

Артикул	Габаритные размеры, мм			Вес, кг
	В	Ш	Г	
15.0201-109	1200	755	630	39,3



Стойка ДиКом СР-021-02

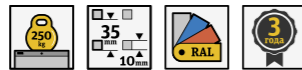

Максимальная нагрузка — **250 кг**. В комплекте два СР-02 Экрана. На экран навешиваются Аксессуары. Окрашена антистатической порошковой краской. Цвет — светло-серый **RAL 7035**, стойки и основание — графитовый **RAL 7012**.

Артикул	Габаритные размеры, мм			Вес, кг
	В	Ш	Г	
15.0202-109	1200	755	630	28,1



Стойка ДиКом СР-021-03

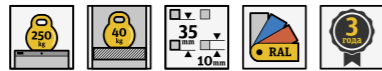

Максимальная нагрузка — **250 кг**. В комплекте две СР-02 Полки и один СР-02 Экран. Максимальная нагрузка на полку — **40 кг**. Полка может устанавливаться под наклоном **от 0 до 30 градусов**. Полку можно дополнить противоскользящим Ковриком-07. На экран можно навешиваются аксессуары. Окрашена антистатической порошковой краской. Цвет — светло-серый **RAL 7035**, стойки, основание и косынки полки — графитовый **RAL 7012**.

Артикул	Габаритные размеры, мм			Вес, кг
	В	Ш	Г	
15.0203-109	1200	755	630	36,9



Стойка ДиКом СР-022-01

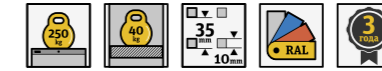

Максимальная нагрузка — **250 кг**. В комплекте четыре СР-02 Полки. Максимальная нагрузка на полку — **40 кг**. Полка может устанавливаться под наклоном **от 0 до 30 градусов**. Полку можно дополнить противоскользящим Ковриком-07. Окрашена антистатической порошковой краской. Цвет — светло-серый **RAL 7035**, стойки и основание — графитовый **RAL 7012**.

Артикул	Габаритные размеры, мм			Вес, кг
	В	Ш	Г	
15.0204-109	1700	755	630	50,25



Стойка ДиКом СР-022-02

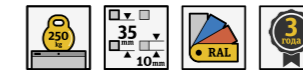

Максимальная нагрузка — **250 кг**. В комплекте три СР-02 Экрана. На экран навешиваются Аксессуары. Окрашена антистатической порошковой краской. Цвет — светло-серый **RAL 7035**, стойки и косынки полки — графитовый **RAL 7012**.

Артикул	Габаритные размеры, мм			Вес, кг
	В	Ш	Г	
15.0205-109	1700	755	630	36,65



Стойка ДиКом СР-022-03

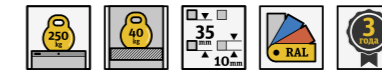

Максимальная нагрузка — **250 кг**. В комплекте две СР-02 Полки и один СР-02 Экран. Максимальная нагрузка на полку — **40 кг**. Полка может устанавливаться под наклоном **от 0 до 30 градусов**. Полку можно дополнить противоскользящим Ковриком-07. На экран навешиваются аксессуары. Окрашена антистатической порошковой краской. Цвет — светло-серый **RAL 7035**, стойки, основание и косынки полки — графитовый **RAL 7012**.

Артикул	Габаритные размеры, мм			Вес, кг
	В	Ш	Г	
15.0206-109	1700	755	630	41,45

Стойки подкатные ДиКом СР ESD

Элементы стоек подкатных ДиКом СР ESD



СР Стойка 1100 ESD



Изготовлена из алюминиевого профиля. Окрашена антистатической порошковой краской. Цвет — графитовый **RAL 7012**.

Артикул	Габаритные размеры, мм			Вес, кг	Комплект
	В	Ш	Г		
15.0051-031	1100	50	110	10,65	2 шт.



СР Стойка 1600 ESD



Изготовлена из алюминиевого профиля. Окрашена антистатической порошковой краской. Цвет — графитовый **RAL 7012**.

Артикул	Габаритные размеры, мм			Вес, кг	Комплект
	В	Ш	Г		
15.0052-031	1600	50	110	15,2	2 шт.



СР-02 Основание ESD

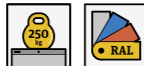

Максимальная нагрузка — **250 кг**. Укомплектовано 4 поворотными колесами со стопорными механизмами. Окрашено антистатической порошковой краской. Цвет — графитовый **RAL 7012**.

Артикул	Габаритные размеры, мм			Вес, кг
	В	Ш	Г	
15.0053-031	78	755	630	9,45



СР-02 Полка ESD



Максимальная нагрузка — **40 кг**. Полка может устанавливаться под наклоном от 0 до 30 градусов. Полку можно дополнить противоскользящим Ковриком-07. Окрашена антистатической порошковой краской. Цвет — светло-серый **RAL 7035**.

Артикул	Габаритные размеры, мм			Вес, кг
	В	Ш	Г	
15.0054-109	99	620	615	6,4



СР-02 Экран ESD



Экран перфорированный. Шаг перфорации — **35 мм**. На экран на зацепах навешиваются Аксессуары. Окрашен антистатической порошковой краской. Цвет — светло-серый **RAL 7035**.

Артикул	Габаритные размеры, мм			Вес, кг
	В	Ш	Г	
15.0055-030	476	620	35	4



Аксессуары к экранам

Лотки, полки, держатели — вы найдете их в разделе «Аксессуары к экранам» на стр. 272.

Стойки подкатные ДиКом СР ESD



CP-02 Электромонтажная панель



Сетевой фильтр **Pilot GL** с кнопкой вкл/выкл на корпусе. 6 розеток. Устанавливается на стойки.

Артикул	Габаритные размеры, мм			Вес, кг
	В	Ш	Г	
15.0056-000	430	79	58	1,45

Электропанель



В комплект электропанели входят сетевой фильтр и металлический кронштейн для крепления на экран. В корпусе фильтра расположены 6 розеток Schuko, **4 USB-порта**, 2 зарядки **USB 5V 2A**, трансформатор. Корпус фильтра сделан из пластика и алюминия. Провод длиной **1,8 м**.



Артикул	Наименование	Габаритные размеры ложеента, мм			Вес, кг
		В	Ш	Г	
10.0110-030	Сетевой фильтр настольный	64	480	95	1,4
10.0110-031	Электропанель на экран	77	483	108	2,8

Кронштейн под монитор на экран



Для установки монитора на перфопанель. Устанавливается при помощи зацепов на перфорированные экраны рабочих столов, тележек, тумб. Регулируется по наклону вверх/вниз и влево/вправо.



Артикул	Наименование	Габаритные размеры, мм			Вес, кг
		В	Ш	Г	
19.0007-030	Кронштейн под монитор на экран	150	150	141-185 (глубина регулир.)	1,25

Коврик-07



Противоскользящий коврик из маслобензостойкой резины. Рекомендуется класть на дно ящика.



Артикул	Наименование	Габаритные размеры, мм			Вес, кг
		В	Ш	Г	
19.0027-000	Коврик-07	2,4	612	612	1,02



Серия ДиКом ВС-К



Рабочие места
ДиКом ВС-К 222



Тележки
и стойки 229

Серия ДиКом ВС-К



Универсальная система рабочих мест и хранения

- > Максимальная нагрузка на секцию — **750 кг.**
- > Максимальная нагрузка на секцию на колесах — **400 кг.**
- > Максимальная нагрузка на столешницу — **200 кг.**
- > Максимальная нагрузка на полку — **80 кг.**
- > Общепромышленное и антистатическое исполнение.

Вариативность и эффективность



Модульность

Серия ВС-К состоит из большого многообразия элементов, с помощью которых можно сконфигурировать рабочие места, тележки грузовые и инструментальные, стационарные или передвижные перфопанели, стеллажи.



Отличное соотношение цена/качество

За счет наращивания в линию и возможности установки элементов с обеих сторон можно добиться значительной экономии элементов и, соответственно, стоимости.



Столешницы: антистатическое исполнение

Для обеспечения антистатических свойств столешницы мы приклеиваем на рабочую поверхность **специальный пластик**.

Для этого мы используем **гидравлический горячий пресс**, за счет этого достигается максимальное качество и безупречный внешний вид.

Рабочие места с такими столешницами полностью соответствуют ГОСТ Р 53734.5.1-2009.

Серия ДиКом ВС-К

ВС-К Ручка

Устанавливается на ВС-К Стойку.

ВС-К Стойка



ВС-К Комплект колес

- Устанавливается на ВС-К Основание.
- Общепромышленное и антистатическое исполнение.

ВС Экран

Все элементы экрана из серии ВС: Экраны, Полки, Короба и пр.

ВС-К Стойка



ВС-К Основание короткое

Укороченное основание.

ВС-К Лоток

Устанавливается между двух ВС-К оснований.

Аксессуары

На экран и стойку экрана можно установить держатели инструмента, лотки, полки, поворотные кронштейны и пр.

ВС-К Стойка

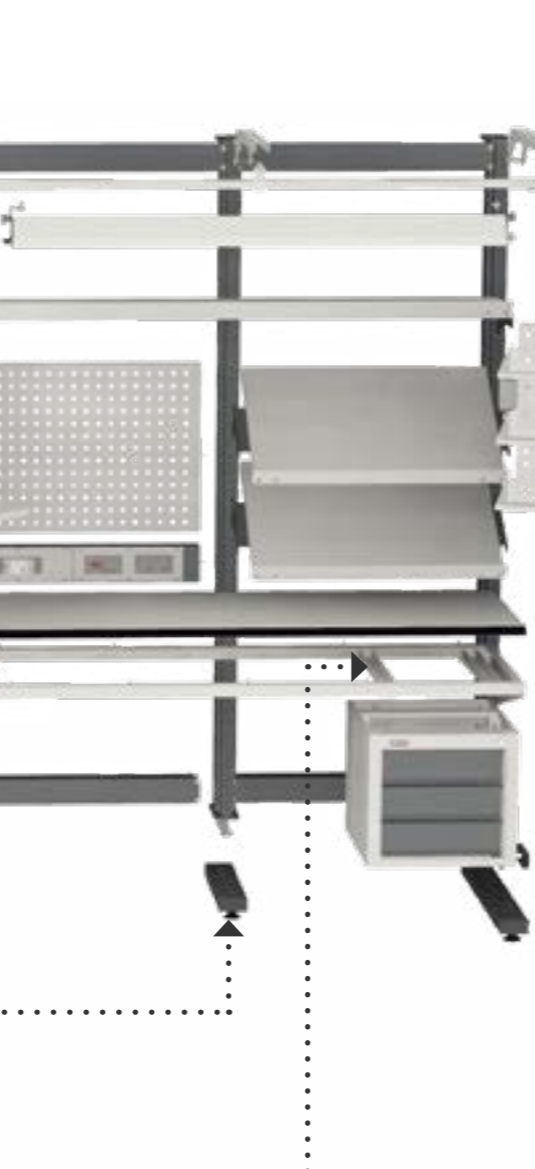

ВС-К Рамка под подв. тумбу

- Для всех видов и размеров тумб.
- Устанавливается на ВС-К Раму в любом месте.

ВС-К Приставка

- Устанавливается слева и справа от ВС-К Столешницы.
- Прямая и под углом 90°.

ВС-К Столешница

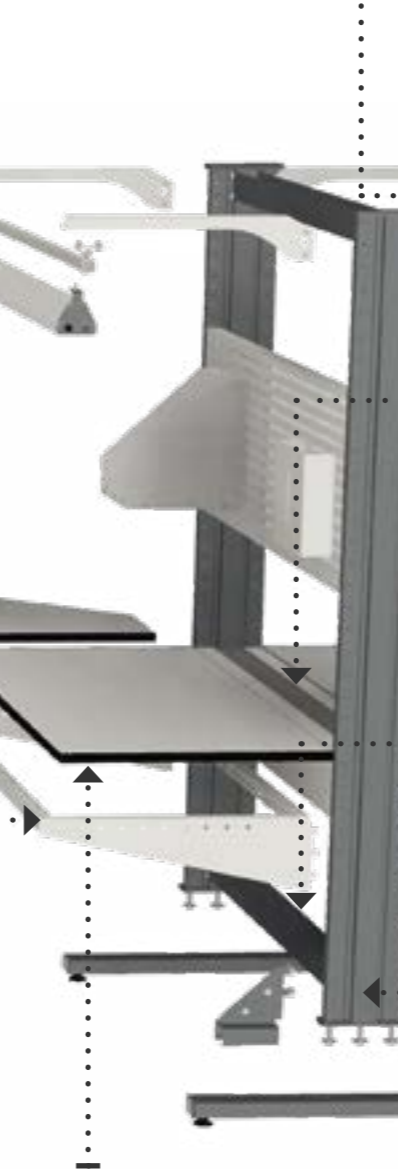

Общепромышленное и антистатическое исполнение.

ВС-К Рама

- Для установки столешницы.
- Устанавливается с обеих сторон ВС-К Стойки.

Переключатель-направляющая

- Используется для навесного оборудования.
- Регулируется по глубине вылета.
- Можно поставить несколько штук.

ВС-К Столешница



Унифицированное основание для одностороннего и двухстороннего исполнения.

ВС-К Основание

- Регулируемые опоры в стандартной комплектации.

Консоль ESD

На консоли устанавливается переключатель-направляющая.

Светодиодный Светильник ДиКом

- Обеспечивает освещенность на рабочей поверхности **1200 Lx**.
- Регулируется по наклону, имеет диммер и кнопку вкл/выкл на корпусе.

ВС-К Нащельник-кабельпровод

- Формирует ровное пространство между спаренными столешницами.
- Щеточный кабельпровод.

ВС-К Ригель

Обязательный элемент жесткости, устанавливается между двумя ВС-К Стойками.

ВС-К Стойка

- Цельносварная конструкция из профилей сложного сечения.
- Шаг установки всех компонентов— **53 мм**.

ВС-К Косынка на основание

Дополнительный элемент жесткости.

Серия ДиКом ВС-К

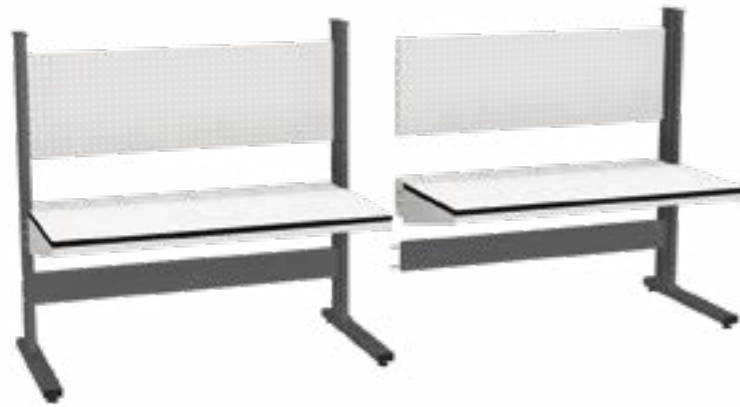

**Рабочее место
ДиКом ВС-К-***-01**



Рабочий стол на стойках с перфорированным экраном. Можно установить «в линию» доп. стол.



**Рабочее место
ДиКом ВС-К-***-03**

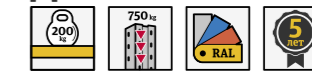

Рабочий стол на стойках с перфорированным экраном и консолью. Можно установить «в линию» доп. стол.

Артикул	Наименование	Габаритные размеры, мм			Вес, кг	Примечание
		В	Ш	Г		
16.0202-***	ВС-К-100-01 осн.	1515	1080	995	68	Общепромышленное: ***.***.310 Антистатическое: ***.***.319
16.0201-***	ВС-К-100-01 доп.	1515	1020	995	58	
16.0232-***	ВС-К-150-01 осн.	1515	1580	995	78	
16.0231-***	ВС-К-150-01 доп.	1515	1520	995	63	
16.0262-***	ВС-К-200-01 осн.	1515	2080	995	88	
16.0261-***	ВС-К-200-01 доп.	1515	2020	995	73	

Артикул	Наименование	Габаритные размеры, мм			Вес, кг	Примечание
		В	Ш	Г		
16.0206-***	ВС-К-100-03 осн.	2045	1080	895	79	Общепромышленное: ***.***.310 Антистатическое: ***.***.319
16.0205-***	ВС-К-100-03 доп.	2045	1020	895	60	
16.0236-***	ВС-К-150-03 осн.	2045	1580	895	89	
16.0235-***	ВС-К-150-03 доп.	2045	1520	895	70	
16.0266-***	ВС-К-200-03 осн.	2045	2080	895	99	
16.0265-***	ВС-К-200-03 доп.	2045	2020	895	80	



**Рабочее место
ДиКом ВС-К-***-02**



Рабочий двухсторонний стол на стойках с перфорированным экраном. Можно установить «в линию» доп. стол.



**Рабочее место
ДиКом ВС-К-***-04**

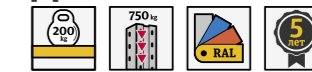

Рабочий двухсторонний стол на стойках с перфорированным экраном и консолью. Можно установить «в линию» доп. стол.

Артикул	Наименование	Габаритные размеры, мм			Вес, кг	Примечание
		В	Ш	Г		
16.0204-***	ВС-К-100-02 осн.	1515	1080	1460	97	Общепромышленное: ***.***.310 Антистатическое: ***.***.319
16.0203-***	ВС-К-100-02 доп.	1515	1020	1460	82	
16.0234-***	ВС-К-150-02 осн.	1515	1580	1460	107	
16.0233-***	ВС-К-150-02 доп.	1515	1520	1460	92	
16.0264-***	ВС-К-200-02 осн.	1515	2080	1460	117	
16.0263-***	ВС-К-200-02 доп.	1515	2020	1460	102	

Артикул	Наименование	Габаритные размеры, мм			Вес, кг	Примечание
		В	Ш	Г		
16.0208-***	ВС-К-100-04 осн.	2045	1080	1460	114	Общепромышленное: ***.***.310 Антистатическое: ***.***.319
16.0207-***	ВС-К-100-04 доп.	2045	1020	1460	92	
16.0238-***	ВС-К-150-04 осн.	2045	1580	1460	124	
16.0237-***	ВС-К-150-04 доп.	2045	1520	1460	102	
16.0268-***	ВС-К-200-04 осн.	2045	2080	1460	134	
16.0267-***	ВС-К-200-04 доп.	2045	2020	1460	112	

Серия ДиКом ВС-К



Рабочее место ДиКом ВС-К-***-05

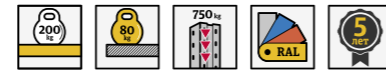

Рабочий стол на стойках с перфорированным экраном, консолью, светодиодным светильником, полкой, подвесной тумбой на 3 ящика и вставкой с розетками. Можно установить «в линию» доп. стол.

Артикул	Наименование	Габаритные размеры, мм			Вес, кг	Примечание
		В	Ш	Г		
16.0210-***	ВС-К-100-05 осн.	2045	1080	995	107	Общепромышленное: ***.***.310 Антистатическое: ***.***.319
16.0209-***	ВС-К-100-05 доп.	2045	1020	995	87	
16.0240-***	ВС-К-150-05 осн.	2045	1580	995	117	
16.0239-***	ВС-К-150-05 доп.	2045	1520	995	97	
16.0270-***	ВС-К-200-05 осн.	2045	2080	995	127	
16.0269-***	ВС-К-200-05 доп.	2045	2020	995	107	



Рабочее место ДиКом ВС-К-***-06

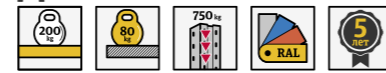

Рабочий двухсторонний стол на стойках с перфорированным экраном, консолью, светодиодным светильником, полкой, подвесной тумбой на 3 ящика и вставкой с розетками. Можно установить «в линию» доп. стол.

Артикул	Наименование	Габаритные размеры, мм			Вес, кг	Примечание
		В	Ш	Г		
16.0212-***	ВС-К-100-06 осн.	2045	1080	1460	168	Общепромышленное: ***.***.310 Антистатическое: ***.***.319
16.0211-***	ВС-К-100-06 доп.	2045	1020	1460	146	
16.0242-***	ВС-К-150-06 осн.	2045	1580	1460	178	
16.0241-***	ВС-К-150-06 доп.	2045	1520	1460	156	
16.0272-***	ВС-К-200-06 осн.	2045	2080	1460	188	
16.0271-***	ВС-К-200-06 доп.	2045	2020	1460	166	



Тележка ДиКом ВС-К-021

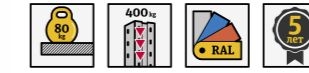

Укомплектована 4 ВС Полками регулируемые. Максимальная нагрузка на колеса — 400 кг, на полку — 80 кг.

Артикул	Наименование	Габаритные размеры, мм		
		В	Ш	Г
16.0301-310	ВС-К-075-21 Тележка инструментальная	1655	830	815
16.0331-310	ВС-К-100-21 Тележка инструментальная	1655	1080	815



Тележка ДиКом ВС-К-026

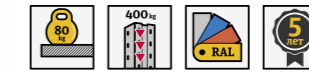

Укомплектована 7 ВС шинами для ящиков, а также пластиковыми ящиками. Максимальная нагрузка на колеса — 400 кг.

Артикул	Наименование	Габаритные размеры, мм		
		В	Ш	Г
16.0304-310	ВС-К-075-26 Тележка инструментальная	1655	830	815
16.0334-310	ВС-К-100-26 Тележка инструментальная	1655	1080	815



Тележка ДиКом ВС-К-027

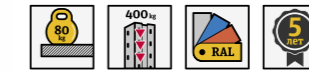

Укомплектована 7 ВС шинами для ящиков с обеих сторон, а также пластиковыми ящиками. Максимальная нагрузка на колеса — 400 кг.

Артикул	Наименование	Габаритные размеры, мм		
		В	Ш	Г
16.0305-310	ВС-К-075-27 Тележка инструментальная	1655	830	900
16.0335-310	ВС-К-100-27 Тележка инструментальная	1655	1080	815

Серия ДиКом ВС-К



Тележка ДиКом ВС-К-028

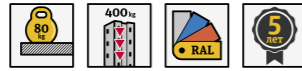

Укомплектована 2 ВС шинами для ящиков и 3 ВС Полками регулируемыми, а также пластиковыми ящиками. Максимальная нагрузка на колеса — **400 кг**.

Артикул	Наименование	Габаритные размеры, мм		
		В	Ш	Г
16.0306-310	ВС-К-075-28 Тележка инструментальная	1655	830	815
16.0336-310	ВС-К-100-28 Тележка инструментальная	1655	1080	815



Тележка ДиКом ВС-К-022

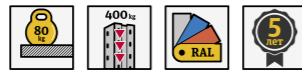

Укомплектована 1 ВС Полкой регулируемой и двумя перфорированными экранами. Максимальная нагрузка на колеса — **400 кг**, на полку — **80 кг**.

Артикул	Наименование	Габаритные размеры, мм		
		В	Ш	Г
16.0302-310	ВС-К-075-22 Тележка инструментальная	1655	830	815
16.0332-310	ВС-К-100-22 Тележка инструментальная	1655	1080	815



Тележка ДиКом ВС-К-023

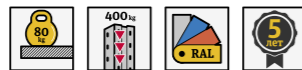

Укомплектована одной регулируемой полкой и ВС Ящиком перфорированным. Максимальная нагрузка на колеса — **400 кг**, на полку — **80 кг**.

Артикул	Наименование	Габаритные размеры, мм		
		В	Ш	Г
16.0303-310	ВС-К-075-23 Тележка инструментальная	1655	830	815
16.0333-310	ВС-К-100-23 Тележка инструментальная	1655	1080	815



ВС-К Рамка под подвесную тумбу



Для всех видов и размеров тумб. Устанавливается на ВС-К Раму в любом месте.

Артикул	Наименование	Габаритные размеры, мм			Вес, кг
		В	Ш	Г	
16.0071-030	ВС-К Рамка под подвесную тумбу	30	40	572	2



ВС-К Приставка торцевая

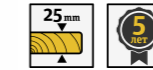

Устанавливается слева и/или справа от ВС-К Столешницы.

Артикул	Наименование	Габаритные размеры, мм			Вес, кг
		В	Ш	Г	
16.0200-310	ВС-К Приставка торцевая	25	400	650	3,6
16.0200-319	ВС-К Приставка торцевая ESD	25	400	650	3,6



ВС-К Приставка торцевая 90°

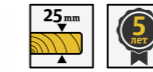

Устанавливается слева и/или справа от ВС-К Столешницы под углом 90 градусов.

Артикул	Наименование	Габаритные размеры, мм			Вес, кг
		В	Ш	Г	
16.0199-310	ВС-К Приставка торцевая 90°	25	1118	672	7
16.0199-319	ВС-К Приставка торцевая 90° ESD	25	1118	672	7



Аксессуары к экранам

Лотки, полки, держатели — вы найдете их в разделе «Аксессуары к экранам» на стр. 272.

Серия ДиКом ВС-К

Тумба подвесная ДиКом СР-М-003 ESD

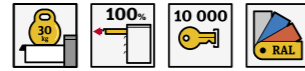

Тумба сварная с 3 ящиками. Максимальная нагрузка на ящик — **30 кг**. Общий замок **EURO-LOCKS** (2000 комбинаций, Германия). Окрашена порошковой антистатической краской. Корпус — светло-серый **RAL 7035**, ящики — графитовый **RAL 7012**.

Артикул	Наименование	Габаритные размеры, мм			Вес, кг
		В	Ш	Г	
14.0003-109	СР-М-003 Тумба инструментальная	400	412	600	16,7
16.0071-030	ВС-К Рамка под подвесную тумбу	30	40	572	2,4

Подвесной ящик под компьютер



Подвесной ящик под системный блок компьютера. Окрашен порошковой антистатической краской, цвет — светло-серый **RAL 7035**.

Артикул	Наименование	Габаритные размеры, мм			Вес, кг
		В	Ш	Г	
18.0003-109	Подвесной ящик под компьютер	600	412	600	17
16.0071-030	ВС-К Рамка под подвесную тумбу	30	40	572	2,4

Подвесной модуль



Подвесной модуль под системный блок компьютера. Окрашен порошковой антистатической краской, цвет — светло-серый **RAL 7035**.

Артикул	Габаритные размеры, мм			Вес, кг
	В	Ш	Г	
15.0091-109	600	254	550	13,5

Пластиковая тара ESD



Выберите подходящие пластиковые ящики в антистатическом или общепромышленном вариантах на стр. 258.

ВС Полка на экран ESD



Максимальная нагрузка — **80 кг**. Устанавливается прямо и под наклоном 15 градусов. Передний упор в комплекте. Окрашена порошковой антистатической краской. Цвет светло-серый **RAL 7035**, графитовый **RAL 7012**.

Артикул	Наименование	Габаритные размеры, мм			Вес, кг
		В	Ш	Г	
13.0274-109	ВС Полка на экран 075 ESD	30	750	300	4,2
13.0276-109	ВС Полка на экран 100 ESD	30	1000	300	5,1
13.0278-109	ВС Полка на экран 150 ESD	30	1500	300	7
13.0280-109	ВС Полка на экран 200 ESD	30	2000	300	9
13.0275-109	ВС Полка на экран 075/40 ESD	30	750	400	4,8
13.0277-109	ВС Полка на экран 100/40 ESD	30	1000	400	5,9
13.0279-109	ВС Полка на экран 150/40 ESD	30	1500	400	8,2
13.0281-109	ВС Полка на экран 200/40 ESD	30	2000	400	10,5

ВС Полка на Экран ESD Регулируемая



Максимальная нагрузка — **80 кг**. Устанавливается прямо и под наклоном 15 градусов. Передний упор в комплекте. Окрашена порошковой антистатической краской.

Артикул	Наименование	Габаритные размеры, мм			Вес, кг
		В	Ш	Г	
13.0282-109	ВС Полка на экран 075/50 Регулируемая	30	750	500	5,2
13.0283-109	ВС Полка на экран 100/50 Регулируемая	30	1000	500	6,2

ВС Шина для ящиков



Для удобного хранения пластиковых ящиков. Окрашена антистатической краской, **RAL 7035 ESD**.

Артикул	Наименование	Габаритные размеры, мм			Вес, кг
		В	Ш	Г	
13.0323-030	ВС Шина для ящиков 075	90	749	46	2,3
13.0324-030	ВС Шина для ящиков 100	90	999	46	3

Серия ДиКом ВС-К



ВС-К Стойка 1500/2000



Цельносварная конструкция из профилей сложного сечения. Шаг установки всех компонентов— **53 мм**.

Артикул	Наименование	Габаритные размеры, мм			Вес, кг
		В	Ш	Г	
16.0005-031	ВС-К Стойка 1500	1447	50	170	12
16.0010-031	ВС-К Стойка 2000	1977	50	170	15



ВС-К Косынка на стойку



Дополнительный элемент жесткости.

Артикул	Наименование	Габаритные размеры, мм			Вес, кг
		В	Ш	Г	
16.0032-031	ВС-К Косынка на стойку	180	85	150	1



ВС-К Основание



Унифицированное основание для одностороннего и двухстороннего исполнения. Регулируемые опоры в стандартной комплектации.

Артикул	Наименование	Габаритные размеры, мм			Вес, кг
		В	Ш	Г	
16.0015-031	ВС-К Основание	64	80	810	3
16.0020-031	ВС-К Основание короткое	64	80	450	2,2

ВС-К Ригель



Обязательный элемент жесткости, устанавливается между двумя ВС-К Стойками.

Артикул	Наименование	Габаритные размеры, мм			Вес, кг
		В	Ш	Г	
16.0081-031	ВС-К Ригель 075	145	710	35	2,5
16.0082-031	ВС-К Ригель 100	145	960	35	3,3
16.0083-031	ВС-К Ригель 150	145	1460	35	5
16.0084-031	ВС-К Ригель 200	145	1960	35	6,6



ВС-К Рама



Металлическая рама для установки столешницы. Устанавливается с обеих сторон ВС-К Стойки.

Артикул	Наименование	Габаритные размеры, мм			Вес, кг
		В	Ш	Г	
16.0051-030	ВС-К Рама 075	173	749	648	5,7
16.0055-030	ВС-К Рама 100	173	999	648	6,5
16.0060-030	ВС-К Рама 150	173	1499	648	7,9
16.0065-030	ВС-К Рама 200	173	1999	648	9,4



ВС-К Столешница ДСП/ESD



25 мм, общепромышленное и антистатическое исполнение.

Артикул	Наименование	Габаритные размеры, мм			Вес, кг
		В	Ш	Г	
16.0101-310	ВС-К Столешница 075 ДСП	25	749	650	6,7
16.0105-310	ВС-К Столешница 100 ДСП	25	999	650	9
16.0110-310	ВС-К Столешница 150 ДСП	25	1499	650	13,4
16.0115-310	ВС-К Столешница 200 ДСП	25	1999	650	17,9
16.0101-319	ВС-К Столешница 075 ESD	25	749	650	6,7
16.0105-319	ВС-К Столешница 100 ESD	25	999	650	9
16.0110-319	ВС-К Столешница 150 ESD	25	1499	650	13,4
16.0115-319	ВС-К Столешница 200 ESD	25	1999	650	17,9



Консоль ESD



На консоли крепится перекладина-направляющая для установки освещения и дополнительного оборудования. Максимальная нагрузка — **15 кг**.

Артикул	Габаритные размеры, мм			Вес, кг	Комплект
	В	Ш	Г		
10.0084-030	105	39	472	1	1 шт.
10.0085-030	105	39	472	1,7	2 шт.
10.0086-030	105	39	472	2,5	3 шт.

Серия ДиКом ВС-К

Переключатель-направляющая



Для крепления светильника и дополнительного подвешивания оборудования. На консоль можно установить две переключателя, если необходимо подвесить и светильник, и оборудование.



Артикул	Наименование	Габаритные размеры, мм			Вес, кг
		В	Ш	Г	
10.0087-100	Переключатель-направляющая 100	25	1000	25	1,35
10.0088-100	Переключатель-направляющая 150	25	1500	25	2,0
10.0089-100	Переключатель-направляющая 200	25	2000	25	2,4

Светильник светодиодный ДиКом



Энергосберегающий светодиодный светильник. Обеспечивает освещенность **1200 Lx** на рабочей поверхности верстака. Диммер, кнопка вкл/выкл на торце, регулировка угла наклона. Кабель — **3 метра**.



Артикул	Наименование	Габаритные размеры, мм			Вес, кг
		В	Ш	Г	
10.0091-000	Светильник светодиодный ДиКом 30.01.700	72	750	94	3,4
10.0092-000	Светильник светодиодный ДиКом 60.01.1300	72	1350	94	5,1

Электропанель



В комплект электропанели входят сетевой фильтр и металлический кронштейн для крепления на экран. В корпусе фильтра расположены 6 розеток Schuko, **4 USB-порта**, 2 зарядки **USB 5V 2A**, трансформатор. Корпус фильтра сделан из пластика и алюминия. Провод длиной **1,8 м**.



Артикул	Наименование	Габаритные размеры ложементов, мм			Вес, кг
		В	Ш	Г	
10.0110-030	Сетевой фильтр настольный	64	480	95	1,4
10.0110-031	Электропанель на экран	77	483	108	2,8

ВС Короб для коммуникаций ESD



Устанавливается на одном уровне со столешницей для организации удобной зоны электромонтажных работ. **Модель 075** — 2 ячейки, **модель 100** — 3 ячейки, **модель 150** — 4 ячейки, **модель 200** — 6 ячеек.



Артикул	Наименование	Габаритные размеры, мм		
		В	Ш	Г
16.0131-030	ВС-К Короб для коммуникаций 075	170	716	160
16.0132-030	ВС-К Короб для коммуникаций 100	170	966	160
16.0133-030	ВС-К Короб для коммуникаций 150	170	1466	160
16.0134-030	ВС-К Короб для коммуникаций 200	170	1966	160

Ячейки короба для коммуникаций заполняются выбранными вставками: вставка с адаптерами под 4 розетки, вставка с дифавтоматом **16А-30mA**, вставка с сетевым фильтром на 8 розеток, вставка с кабельпроходом. Вставка с адаптерами под 4 розетки также заполняется выбранными модулями: розетка **Simon 2P+E Schuko, 16A 250V**, выключатель **Simon 16A**, комплект сетевых розеток **Simon на 2 RJ45**, заглушка для адаптера.

Изображение	Артикул	Вставка в ячейку короба
	13.0304-030	Вставка с сетевым фильтром под 8 розеток ESD
	13.0302-030	Вставка с дифавтоматом 16А-30mA ESD
	13.0300-030	Вставка с 2 пневматическими БРС и цанговыми фитингами (шланг 10) ESD
	13.0303-030	Вставка с кабельпроходом ESD

Изображение	Артикул	Наполнение вставки с адаптерами под 4 розетки
	13.0301-030	Вставка с адаптерами под 4 розетки ESD
	13.0313-000	Розетка Simon 2P+E Schuko, 16A 250V
	13.0310-000	Выключатель Simon 16A
	13.0312-000	Комплект сетевых розеток Simon на 2 RJ45
	13.0311-000	Заглушка для адаптера

Серия ДиКом ВС-К

ВС Экран ESD



Экран из металла толщиной **1,2 мм**. Квадратная перфорация **10x10** с шагом **35 мм**. Окрашен антистатической краской, цвет светло-серый **RAL 7035**.



Артикул	Наименование	Габаритные размеры, мм			Вес, кг
		В	Ш	Г	
13.0291-030	ВС-075 Экран ESD	476	716	35	4,2
13.0292-030	ВС-100 Экран ESD	476	966	35	5,5
13.0293-030	ВС-150 Экран ESD	476	1466	35	9
13.0294-030	ВС-200 Экран ESD	476	1966	35	10,5

ВС-К Нащельник



Формирует ровное пространство между спаренными столешницами. Щеточный кабельпровод.



Артикул	Наименование	Габаритные размеры, мм			Вес, кг
		В	Ш	Г	
16.0201-030	ВС-К Нащельник 075	165	716	180	4,4
16.0202-030	ВС-К Нащельник 100	165	966	180	5,8
16.0203-030	ВС-К Нащельник 150	165	1466	180	8,8
16.0204-030	ВС-К Нащельник 200	165	1966	180	11,7

ВС-К Комплект колес

Устанавливается на ВС-К Основание. Общепромышленное и антистатическое исполнение.



Артикул	Наименование	Габаритные размеры, мм			Вес, кг
		В	Ш	Г	
16.0031-310	ВС-К Комплект колес	155	115	60	11,5
16.0031-319	ВС-К Комплект колес ESD	155	115	60	11,5

ВС-К Лоток



Устанавливается между двух ВС-К оснований.



Артикул	Наименование	Габаритные размеры, мм			Вес, кг
		В	Ш	Г	
16.0035-031	ВС-К Лоток 075	35	748	815	10,5
16.0036-031	ВС-К Лоток 100	35	998	815	14,2



ВС-К Ручка боковая



Устанавливается на ВС-К Стойку.

Артикул	Наименование	Габаритные размеры, мм			Вес, кг
		В	Ш	Г	
16.0141-000	ВС-К Ручка боковая	37	430	74	0,5

ВС Ящик перфорированный ESD



Навесной ящик с перфорированными стенками для закрытого хранения инструмента.



Артикул	Наименование	Габаритные размеры, мм			Вес, кг
		В	Ш	Г	
13.0323-109	ВС Ящик перф. 075	794	750	217	17
13.0324-109	ВС Ящик перф. 100	794	1000	217	21,5

Коврик-**



Противоскользящий коврик из маслобензостойкой резины. Рекомендуется класть на дно ящика.



Артикул	Наименование	Габаритные размеры, мм			Вес, кг
		В	Ш	Г	
19.0022-000	Коврик-02	3	612	612	0,73
19.0023-000	Коврик-03/05	3	918	459	1,15

Бегунок



Для крепления подвесного оборудования на перекладину-направляющую.



Артикул	Габаритные размеры, мм			Вес, кг
	В	Ш	Г	
19.0001-100	50	75	20	0,5

Серия ДиКом ВС-К



Поворотный кронштейн на ВС стойку



Крепится на стойку экрана. Окрашен антистатической краской, **RAL 7035 ESD**. Состоит из двух частей — вы можете собрать более короткий или удлиненный вариант.

Артикул	Габаритные размеры, мм			Вес, кг
	В	Ш	Г	
10.0106-030	95	45	600	3,5



Кронштейн под монитор, клавиатуру, комп. мышь



Для создания удобного компьютеризированного рабочего места. Окрашен антистатической краской, **RAL 7035 ESD**.

Артикул	Наименование	Габаритные размеры, мм			Вес, кг
		В	Ш	Г	
10.0109-030	Кронштейн под монитор, клавиатуру и мышь на пов. кр.	419	608	484	6,4
10.0111-030	Кронштейн под монитор на пов. кр.	140	140	140	1,3



Экран на поворотный кронштейн



Перфорированный экран для навесных аксессуаров. Окрашен антистатической краской, **RAL 7035 ESD**.

Артикул	Габаритные размеры, мм			Вес, кг
	В	Ш	Г	
10.0108-030	475	475	85	4,4



Полка на поворотный кронштейн



Благодаря установке на поворотный кронштейн, может поворачиваться под удобным для работы углом. Окрашена антистатической краской, **RAL 7035 ESD**.

Артикул	Габаритные размеры, мм			Вес, кг
	В	Ш	Г	
10.0107-030	63	450	450	6



Оснащение рабочих мест

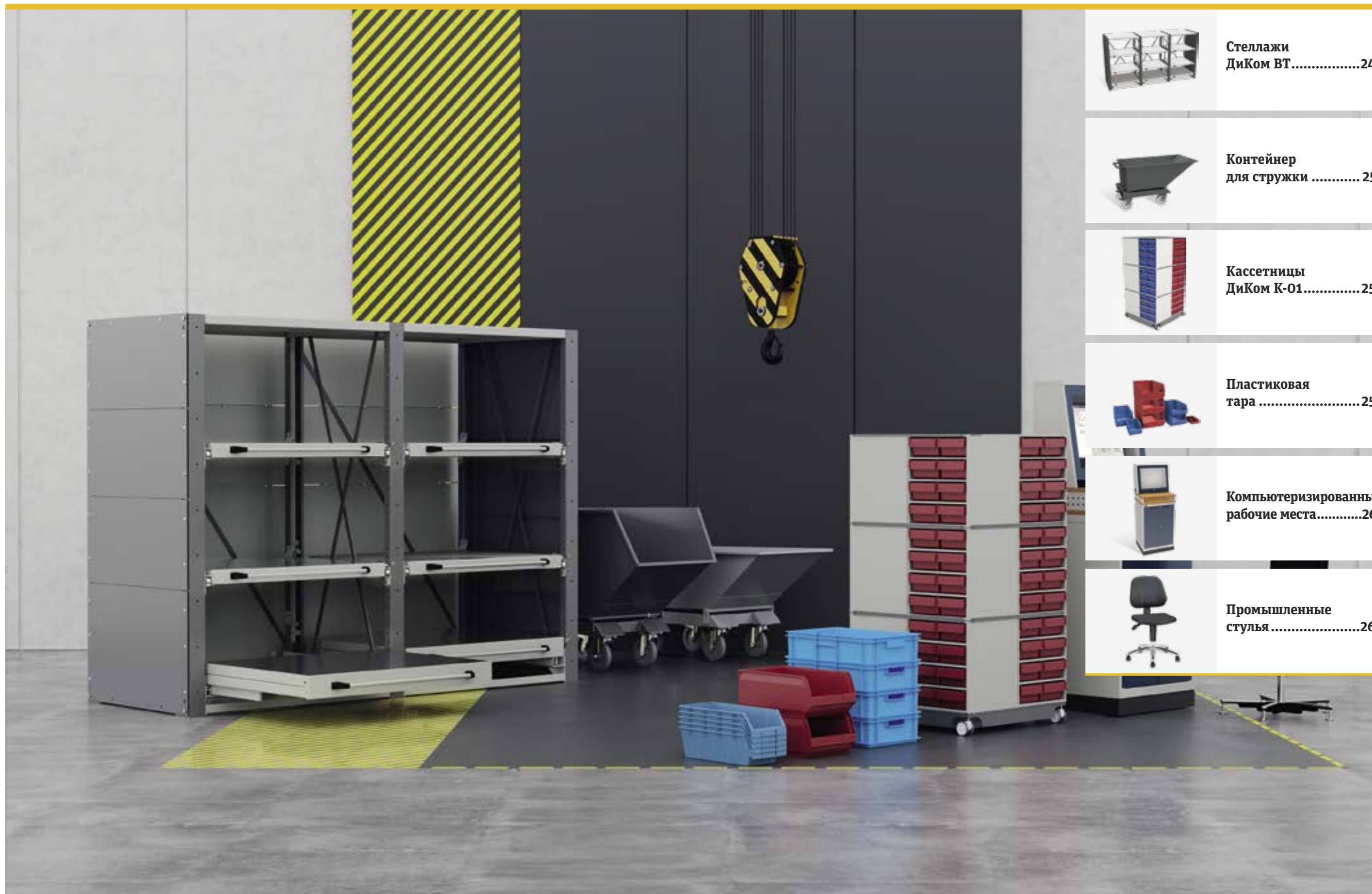

Стеллажи
ДиКом ВТ.....244



Контейнер
для стружки 252



Кассетницы
ДиКом К-01..... 254



Пластиковая
тара 258



Компьютеризированные
рабочие места.....262



Промышленные
стулья266

Стеллажи ДиКом ВТ



Тяжелый стеллаж для хранения оснастки и инструмента

- Максимальная нагрузка на секцию — **5000 кг.**
- Максимальная нагрузка на платформу — **1200 кг.**
- Платформы полного и неполного выдвижения.
- Система антипрокидывания.
- Обеспечение сохранности грузов, а также защита от пыли и грязи.

Преимущества



Надежность

Мощная рама из сварных элементов, изготавливается из стали толщиной от **3,0 мм** до **8,0 мм**.



Безопасность

Можно установить систему антипрокидывания, препятствующую выкату более 1 платформы.



Платформа 1000

Максимальная нагрузка — **1000 кг.** Неполного выдвижения. Размеры платформы позволяют устанавливать EUR и FIN поддоны.



Платформа 1200

Максимальная нагрузка — **1200 кг.** Полного выдвижения. Размеры платформы позволяют устанавливать EUR и FIN поддоны.



Удобство

На платформы можно установить полог из фанеры с кожухом из оцинкованного металла. Предусмотрены боковые и задние стенки, а также роллетные двери. Все это позволяет обеспечить сохранность грузов, чистоту и удобство эксплуатации.



Стеллажи ДиКом ВТ

ВТ Стенка задняя

- > Защищает от пыли и грязи.
- > Ограничивает доступ.

ВТ Полка

- > Одна полка устанавливается всегда сверху между рам.
- > Максимальная нагрузка — **1000 кг.**

ВТ Рама

- > Изготавливается из металла толщиной от **4,0** до **8,0 мм.**
- > Шаг установки компонентов — **50 мм.**

ВТ Платформа 1000

- > Максимальная нагрузка — **1000 кг.**
- > Неполного выката.
- > Фиксация в закрытом и открытом положении.

ВТ Полог

- > Основа — фанера **12 мм.**
- > Кожух — оцинкованная сталь.

ВТ Платформа 1200

- > Максимальная нагрузка — **1200 кг.**
- > Полного выката.
- > Фиксация в закрытом и открытом положении.

ВТ Соединители

Обязательный элемент жесткости конструкции, устанавливаются снизу между рамами.

ВТ Стенки боковые

- > Защищает от пыли и грязи.
- > Ограничивает доступ.

ВТ Дверь роллерная

- > Защищает от пыли и грязи.
- > Ограничивает доступ.
- > Компактное исполнение, двери убираются в рулон и не мешают в проходе.

ВТ Система антипрокидывания

Дополнительный элемент безопасности, препятствующий выкату более одной платформы.

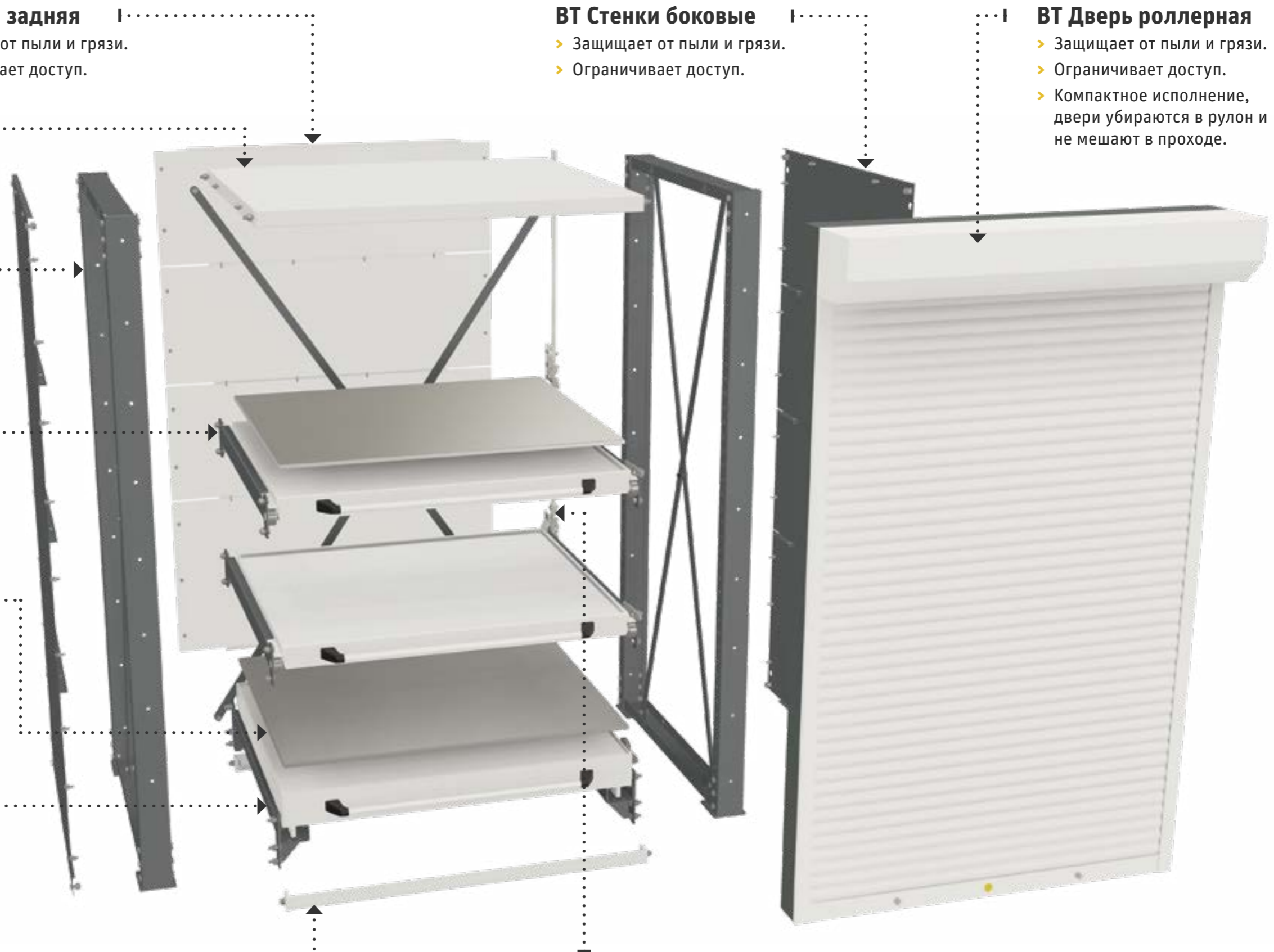

Стеллажи ДиКом ВТ



Стеллаж ДиКом ВТ-01



Секция укомплектована тремя ВТ платформами **1000** и ВТ полкой.

Артикул	Наименование	Габаритные размеры, мм		
		В	Ш	Г
18.1202-103	Стеллаж ДиКом ВТ-01	2208	1450	1180
18.1201-103	Стеллаж ДиКом ВТ-01 доп.	2208	1350	1180
18.1113-000	ВТ Коврик	4	1145	1000



Стеллаж ДиКом ВТ-02



Секция укомплектована тремя ВТ платформами **1200** и ВТ полкой.

Артикул	Наименование	Габаритные размеры, мм		
		В	Ш	Г
18.1204-103	Стеллаж ДиКом ВТ-02	2208	1450	1180
18.1203-103	Стеллаж ДиКом ВТ-02 доп.	2208	1350	1180
18.1113-000	ВТ Коврик	4	1145	1000



Стеллаж ДиКом ВТ-03



Секция укомплектована двумя ВТ платформами **1000**, одной ВТ платформой **1200** и ВТ полкой.

Артикул	Наименование	Габаритные размеры, мм		
		В	Ш	Г
18.1206-103	Стеллаж ДиКом ВТ-03	2208	1450	1180
18.1205-103	Стеллаж ДиКом ВТ-03 доп.	2208	1350	1180
18.1113-000	ВТ Коврик	4	1145	1000



ВТ Рама



Изготавливается из металла толщиной от **4,0** до **8,0** мм. Шаг установки компонентов — **50** мм.

Артикул	Наименование	Габаритные размеры, мм			Вес, кг
		В	Ш	Г	
18.1001-012	ВТ Рама	2208	100	1100	52



ВТ Соединители



Обязательный элемент жесткости конструкции, устанавливаются снизу между рамами.

Артикул	Наименование	Габаритные размеры, мм			Вес, кг
		В	Ш	Г	
18.1021-011	ВТ Соединители	50	1250	50	12



ВТ Раскосная система



Обязательный элемент жесткости конструкции, устанавливаются между рамами.

Артикул	Наименование	Габаритные размеры, мм			Вес, кг
		В	Ш	Г	
18.1031-012	ВТ Раскосная система	2030	1380	16	10



ВТ Полка 1000



Одна полка устанавливается всегда сверху между рам. Максимальная нагрузка — **1000** кг.

Артикул	Наименование	Габаритные размеры, мм			Вес, кг
		В	Ш	Г	
18.1011-011	ВТ Полка 1000	54	1250	1098	47

Стеллажи ДиКом ВТ

ВТ Платформа 1000



Максимальная нагрузка — **1000 кг**. Неполного выката. Фиксация в закрытом и открытом положении. Выдвижение на **800 мм**.



Артикул	Наименование	Габаритные размеры, мм			Вес, кг
		В	Ш	Г	
18.1101-103	ВТ Платформа 1000	203	1250	1174	82

ВТ Платформа 1200 полного выката



Максимальная нагрузка — **1200 кг**. Полного выката. Фиксация в закрытом и открытом положении.



Артикул	Наименование	Габаритные размеры, мм			Вес, кг
		В	Ш	Г	
18.1102-103	ВТ Платформа 1200 полного выката	273	1250	1174	102

ВТ Полог 1000/1200



Основа — фанера **12 мм**. Кожух — оцинкованная сталь.



Артикул	Наименование	Габаритные размеры, мм			Вес, кг
		В	Ш	Г	
18.1111-000	ВТ Полог 1000	15	1147	996	20,8
18.1112-000	ВТ Полог 1200	15	1190	1027	20,4

ВТ Система антипрокидывания



Дополнительный элемент безопасности, препятствующий выкату более одной платформы.

В стандартной комплектации рассчитана на **3 платформы**. Для большего количества необходимо приобретать доп. кронштейны



Артикул	Наименование	Габаритные размеры, мм			Вес, кг
		В	Ш	Г	
18.1130-011	ВТ Система антипрокидывания	1970	14	164	5,1
18.1131-011	ВТ Доп. Кронштейн системы АО				

ВТ Стенки боковые



Защищает от пыли и грязи. Ограничивает доступ.

Артикул	Наименование	Габаритные размеры, мм			Вес, кг
		В	Ш	Г	
18.1041-012	ВТ Стенки боковые	2192	1090	5	26

ВТ Стенки задние



Защищает от пыли и грязи. Ограничивает доступ.

Артикул	Наименование	Габаритные размеры, мм			Вес, кг
		В	Ш	Г	
18.1045-011	ВТ Стенки задние	2192	1400	5	32

ВТ Дверь роллетная



Защищает от пыли и грязи. Ограничивает доступ. Компактное исполнение, двери убираются в рулон и не мешают в проходе.

Артикул	Наименование	Габаритные размеры, мм		
		В	Ш	Г
18.1120-103	ВТ Дверь роллетная	2200	1350	300

Дополните платформу противоскользящим ковриком

Коврик выполнен из маслбензостойкой, износостойкой резины.

Артикул	Наименование	Габаритные размеры, мм			Вес, кг
		В	Ш	Г	
18.1113-000	ВТ Коврик	4	1145	1000	0,5

Контейнер для стружки ДиКом



Неотъемлемая часть любого металлообрабатывающего станка

- Максимальная нагрузка на контейнер — **1500 кг.**
- Объем контейнера — **250** или **450** литров.
- Слив и фильтрация СОЖ.

Особенности и преимущества



Надежная конструкция

Сварная конструкция тележки и бункера, изготовлена из металла толщиной от **2,0** до **6,0 мм.**



Спускной кран

С сетчатым фильтром для отделения жидкостей от твердых материалов.



Колеса

Надежные немецкие колеса **TENTE** диаметром **200 мм.** Два поворотных, два поворотных с тормозом.



Удобство

Направляющие для автопогрузчика, подножка и ручка. Простая и надежная система фиксации бункера.



Контейнер для стружки ДиКом 250 л



Объем — **250 л.** Окрашен порошковой краской **RAL 7016.** С сетчатым фильтром для отделения жидкостей от твердых материалов.

Артикул	Наименование	Габаритные размеры, мм			Вес, кг
		В	Ш	Г	
18.1501-012	Контейнер для стружки 250 л	776	1335	715	90



Контейнер для стружки ДиКом 450 л

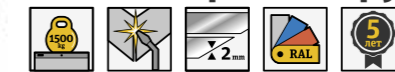

Объем — **450 л.** Окрашен порошковой краской **RAL 7016.** С сетчатым фильтром для отделения жидкостей от твердых материалов.

Артикул	Наименование	Габаритные размеры, мм			Вес, кг
		В	Ш	Г	
18.1502-012	Контейнер для стружки 450 л	1071	1281	768	125

Кассетницы ДиКом К-01



Вместительные кассетницы для хранения метизов и комплектующих.

- > Максимальная нагрузка на поворотное основание — **500 кг.**
- > Ящики из обычного и антистатического пластика.
- > Максимальная нагрузка на кассету — **40 кг.**
- > Поворотный и стационарный вариант.

Кассета

Сварная кассета с **3 полками** внутри

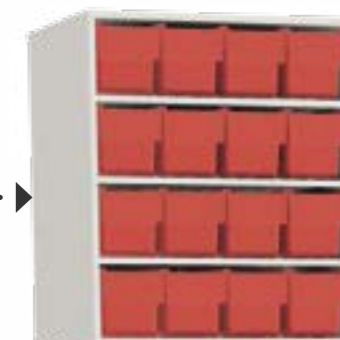

Полка укороченная

Металлическая полка, скрепляющая кассеты между собой.



Ящики пластиковые

> Кассеты укомплектованы ящиками из качественного пластика толщиной **3 мм.**

- > Синий и красный цвета.
- > Также вы можете выбрать ящики из антистатического пластика.

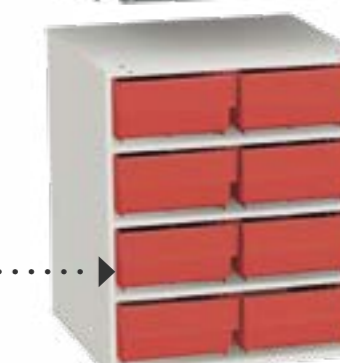

Кассетницы ДиКом К-01



Поворотная кассетница КП-01

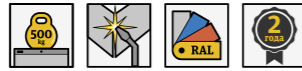

Максимальная нагрузка на поворотное основание — **500 кг**. 3 яруса укомплектованы 4 кассетами каждый. В каждой кассете — 8 пластиковых ящиков Б **400x185x100 мм**. Можно выбрать ящики из обычного или антистатического пластика. Все металлические элементы окрашены порошковой антистатической краской.

Артикул	Наименование	Цвет ящиков	Габаритные размеры, мм			Вес, кг
			В	Ш	Г	
18.2121-***	Поворотная кассетница КП-01	красный-091, синий-092	1545	820	820	255,2
18.2121-319	Поворотная кассетница КП-01 ESD	черный	1545	820	820	255,2



К-01/1 Кассета



Сварная металлическая кассета с 8 пластиковыми ящиками Б **400x185x100 мм**. Можно выбрать ящики из обычного или антистатического пластика.

Артикул	Наименование	Цвет ящиков	Габаритные размеры, мм			Вес, кг
			В	Ш	Г	
18.2102-***	Кассета К-01/1	красный-091, синий-092	475	410	410	16,5
18.2102-099	Кассета К-01/1 ESD	черный	475	410	410	16,5



Поворотная кассетница КП-02



Максимальная нагрузка на поворотное основание — **500 кг**. 3 яруса укомплектованы 4 кассетами каждый. В каждой кассете — 16 пластиковых ящиков Б **400x92x100 мм**. Можно выбрать ящики из обычного или антистатического пластика. Все металлические элементы окрашены порошковой антистатической краской.

Артикул	Наименование	Цвет ящиков	Габаритные размеры, мм			Вес, кг
			В	Ш	Г	
18.2122-***	Поворотная кассетница КП-02	красный-091, синий-092	1545	820	820	279,2
18.2122-319	Поворотная кассетница КП-02 ESD	черный	1545	820	820	279,2



К-01/2 Кассета



Сварная металлическая кассета с 16 пластиковыми ящиками Б **400x92x100 мм**. Можно выбрать ящики из обычного или антистатического пластика.

Артикул	Наименование	Цвет ящиков	Габаритные размеры, мм			Вес, кг
			В	Ш	Г	
18.2103-***	Кассета К-01/2	красный-091, синий-092	475	410	410	18,5
18.2103-099	Кассета К-01/2 ESD	черный	475	410	410	18,5



Поворотная кассетница КП-03



Максимальная нагрузка на поворотное основание — **500 кг**. 3 яруса укомплектованы 4 кассетами каждый. В 6 кассетах — по 8 пластиковых ящиков Б **400x185x100 мм**, в 6 — по 16 пластиковых ящиков Б **400x92x100 мм**. Можно выбрать ящики из обычного или антистатического пластика.

Артикул	Наименование	Цвет ящиков	Габаритные размеры, мм			Вес, кг
			В	Ш	Г	
18.2123-***	Поворотная кассетница КП-03	красный-091, синий-092	1545	820	820	267,2
18.2123-319	Поворотная кассетница КП-03 ESD	черный	1545	820	820	267,2



К-01/ПУ Полка укороченная



Вы можете установить кассеты друг на друга, скрепив их **К-01/ПУ** Полкой укороченной. Окрашена порошковой антистатической краской.

Артикул	Габаритные размеры, мм			Вес, кг
	В	Ш	Г	
18.2110-031	20	413	413	2,65

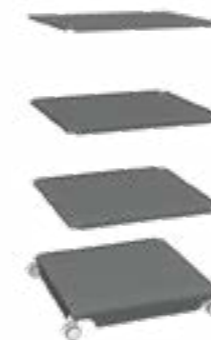

К-01 Кассетница поворотная (без кассет)



Максимальная нагрузка на поворотное основание — **500 кг**. В комплект входит поворотное основание с 4 колесами, 2 промежуточные полки и крышка.

Артикул	Габаритные размеры, мм			Вес, кг
	В	Ш	Г	
18.2101-109	1545	820	820	63,5

Пластиковая тара серий А и Б



Ящики пластиковые серии А



Толщина стенок ящиков — **2 мм**. На передней стенке ящика есть кармашек для этикетки. Могут вкладываться друг в друга. Максимальная грузоподъемность — **40 кг**.

Артикул	Наименование	Исполнение	Габаритные размеры, мм			Вес, кг
			В	Ш	Г	
18.2001-***	Ящик пластиковый А 300x230x150	красный-091 синий-092	150	230	300	0,54
18.2002-***	Ящик пластиковый А 400x230x150		150	230	400	0,65
18.2003-***	Ящик пластиковый А 500x230x150		150	230	500	0,79
18.2064-000	Держатель этикеток для ящиков А (10шт.), комплект	-	25	95	1,5	0,01

Ящики пластиковые серии Б



Изготавливаются красного и синего цвета. Толщина стенок ящиков — **3 мм**. Ящики имеют очень жесткую конструкцию — можно ставить друг на друга. С помощью перегородок можно создать отдельные ячейки внутри ящика. На передней, задней стенке ящика и на Перегородке есть кармашек для этикетки. Максимальная грузоподъемность — **40 кг**.

Артикул	Наименование	Исполнение	Габаритные размеры, мм			Вес, кг
			В	Ш	Г	
18.2010-***	Ящик пластиковый Б 170x105x80	красный-091 синий-092 ESD-099	80	105	170	0,18
18.2011-***	Ящик пластиковый Б 300x92x100		100	92	300	0,27
18.2012-***	Ящик пластиковый Б 300x185x100		100	92	300	0,36
18.2013-***	Ящик пластиковый Б 400x92x100		100	185	400	0,5
18.2014-***	Ящик пластиковый Б 400x185x100		100	185	400	0,62
18.2016-***	Ящик пластиковый Б 500x185x100		100	185	500	0,76
18.2063-000	Держатель этикеток для ящика Б 170x105x80 (10шт.), комплект	-	40	98	1,5	0,1
18.2067-000	Перегородки для ящиков серии Б Ш 92 (10 шт.), комплект	-	85	87	4	0,42
18.2062-000	Держатель этикеток для Перегородок ящиков Б Ш 92 (10шт.), комплект	-	40	95	1,5	0,1
18.2066-000	Держатель этикеток для ящиков Б Ш 92 (10шт.), комплект	-	40	85	1,5	0,1
18.2068-000	Перегородки для ящиков серии Б Ш 185 (10 шт.), комплект	-	85	175	4	0,8
18.2061-000	Держатель этикеток для Перегородок ящиков Б Ш 185 (10шт.), комплект	-	40	175	1,5	0,1
18.2065-000	Держатель этикеток для ящиков Б Ш 185 (10шт.), комплект	-	40	175	1,5	0,1

Пластиковые ящики разных размеров и конфигурации

Ящики серии А:

- > Вкладываются друг в друга.
- > Толщина стенок: **2 мм**.

Ящики серии Б:

- > Внутри можно установить перегородки.
- > Толщина стенок: **3 мм**.
- > Устанавливаются друг на друга.



Пластиковые ящики ESD

Заказы на ящики из антистатического пластика принимаются от **500 шт.** (за исключением ящиков **Б 400x92/185x100 ESD** — их можно заказать любое количество).

Пластиковая тара серии Italia



Пластиковые ящики разных размеров

- > Устанавливаются друг на друга.
- > Имеют передний скос.
- > Можно установить перегородки в глубину и ширину.

Ящики серии Италия



Устанавливаются друг на друга. Имеют передний скос. Можно установить перегородки в глубину и ширину.

Артикул	Наименование	Исполнение	Габаритные размеры, мм			Вес, кг
			В	Ш	Г	
18.2032-***	Ящик Italia5000 170x105x75 PP 5001	красный-091; синий-092; ESD-099	75	105	170	0,08
18.2033-***	Ящик Italia5000 250x150x130 PP 5002		130	150	250	0,18
18.2034-***	Ящик Italia5000 350x230x150 PP 5003		150	230	350	0,54
18.2035-***	Ящик Italia5000 400x230x200 PP 5004		200	230	400	0,70
18.2036-***	Ящик Italia5000 500x310x200 PP 5005		200	310	500	1,2
18.2043-000	Разделитель по длине для ящика 5003 серый PP	-	3	138	311	
18.2044-000	Разделитель по длине для ящика 5004 серый PP	-	3	187	357	
18.2045-000	Разделитель по длине для ящика 5005 серый PP	-	3	187	454	
18.2046-000	Разделитель по ширине для ящика 5003 серый PP	-	2	122	222	
18.2047-000	Разделитель по ширине для ящика 5004 серый PP	-	2	165	224	
18.2048-000	Разделитель по ширине для ящика 5005 серый PP	-	2	162	305	



Пластиковые ящики ESD

Заказы на ящики из антистатического пластика принимаются от **500 шт.** (за исключением ящиков **Б 400x92/185x100 ESD** — их можно заказать любое количество).

Ящики KLT



Пластиковые контейнеры серии KLT.

Артикул	Наименование	Габаритные размеры, мм		
		В	Ш	Г
18.2051-093	Ящик RL-KLT 6147 серый	150	400	600
18.2052-093	Ящик RL-KLT 6280 серый	300	400	600



Компьютеризированные рабочие места



Неотъемлемая часть индустрии 4.0

- Отдельно стоящее компьютеризированное рабочее место.
- Компьютеризированное рабочее место на базе раб. столов и верстаков.

Компьютерное рабочее место



Готовый комплект отдельно стоящего рабочего места, оборудованного компьютером.

Артикул	Наименование	Габаритные размеры, мм		
		В	Ш	Г
18-0010-102	Компьютерное рабочее место	1845	718	600

Корпус для монитора и Подставка



Может устанавливаться на столешницы верстаков и тумб.

Артикул	Наименование	Габаритные размеры, мм		
		В	Ш	Г
18.0001-102	Корпус для монитора	600	715	300
18.0002-301	Подставка под Корпус для монитора	125	718	600

Подвесной ящик под компьютер



Подвесной модуль под системный блок компьютера. Может устанавливаться под верстаки и монтажные столы. Окрашен порошковой антистатической краской, цвет — корпус **RAL 7035**, дверца **RAL 7012**.

Артикул	Наименование	Габаритные размеры, мм		
		В	Ш	Г
18.0003-109	Подвесной ящик под компьютер	600	412	600

Кронштейн под монитор на экран



Для установки монитора на перфопанель. Устанавливается при помощи зацепов на перфорированные экраны рабочих столов, тележек, тумб. Регулируется вверх/вниз и вправо/влево.

Артикул	Наименование	Габаритные размеры, мм			Вес, кг
		В	Ш	Г	
19.0007-030	Кронштейн под монитор на экран	150	150	141-185 (глубина регулир.)	1,5

Компьютеризированные рабочие места



Поворотный кронштейн на ВС стойку



Крепится на стойку экрана. Окрашен антистатической краской, **RAL 7035 ESD**. Состоит из двух частей — вы можете собрать более короткий или удлиненный вариант.

Артикул	Габаритные размеры, мм			Вес, кг
	В	Ш	Г	
10.0106-030	95	45	600	3,5



Кронштейн под монитор, клавиатуру и мышку на пов. кронштейн



Для создания удобного компьютеризированного рабочего места. Окрашен антистатической краской, **RAL 7035 ESD**.

Артикул	Наименование	Габаритные размеры, мм			Вес, кг
		В	Ш	Г	
10.0109-030	Кронштейн под монитор, клавиатуру и мышку на пов. кр.	419	608	484	6,4
10.0111-030	Кронштейн под монитор на пов. кр.	140	140	140	1,3



Экран на поворотный кронштейн



Перфорированный экран для навесных аксессуаров. Окрашен антистатической краской, **RAL 7035 ESD**.

Артикул	Габаритные размеры, мм			Вес, кг
	В	Ш	Г	
10.0108-030	475	475	85	3,8



Полка на поворотный кронштейн



Благодаря установке на поворотный кронштейн, может поворачиваться под удобным для работы углом. Окрашена антистатической краской, **RAL 7035 ESD**.

Артикул	Габаритные размеры, мм			Вес, кг
	В	Ш	Г	
10.0107-030	63	450	450	5,8



Промышленные стулья



Табурет Vimos 9468-2000

Табурет на роликах, износостойкая полиуретановая обивка сиденья. Механическая регулировка высоты. **Гарантия 5 лет.**

Артикул	Наименование	Габаритные размеры, мм			Высота сиденья, мм	Диаметр основания, мм	Вес, кг
		В	Ш	Г			
18.9468-310	Табурет Vimos 9468-2000	630	350	350	460-630	640	9,55

Стул Ergo DiKom 9013-2000 by Vimos

Кресло на роликах, износостойкая полиуретановая обивка сиденья. Регулировка высоты сиденья, регулировка наклона спинки. **Гарантия 5 лет.**

Артикул	Наименование	Габаритные размеры, мм			Высота сиденья, мм	Диаметр основания, мм	Вес, кг
		В	Ш	Г			
18.9013-310	Стул Ergo DiKom 9013-2000 by Vimos	600	460	460	450-600	680	18,45

Стул Ergo DiKom 9011-2000 by Vimos

Кресло на заглушках с кольцом для ног, износостойкая полиуретановая обивка сиденья. Регулировка высоты сиденья, регулировка наклона спинки. **Гарантия 5 лет.**

Артикул	Наименование	Габаритные размеры, мм			Высота сиденья, мм	Диаметр основания, мм	Вес, кг
		В	Ш	Г			
18.9011-310	Стул Ergo DiKom 9011-2000 by Vimos	820	460	460	570-820	680	20,55

Подлокотники многофункц. 9030

Многофункциональные регулируемые подлокотники.

Артикул	Наименование	Габаритные размеры, мм			Вес, кг
		В	Ш	Г	
18.9030-310	Подлокотники многофункц. 9030	259	83,1	227	3,15

Эргономичные стулья от ведущего немецкого производителя

- Регулировка высоты и наклона сиденья, а также угла и высоты спинки.
- Износостойкие полиуретановые сиденья и спинки.
- Колеса блокируются при отсутствии нагрузки.
- Регулируемые подлокотники.

Промышленные стулья ESD



Стул TRESTON C20PU ESD

Антистатический стул на роликах, полиуретановое сиденье и спинка, основа из анодированного алюминия. Регулировка высоты и наклона сиденья, высоты спинки. Колеса блокируются при отсутствии нагрузки.

Артикул	Наименование	Габаритные размеры, мм			Высота сиденья, мм	Диаметр основания, мм	Вес, кг
		В	Ш	Г			
18.9002-319	Стул C20 PU ESD (Treston)	620	440	410	440-620	640	12,6

Стул TRESTON C25 PU ESD

Антистатический высокий стул на роликах, полиуретановое сиденье и спинка, основа из анодированного алюминия. Регулировка высоты и наклона сиденья, высоты спинки. Колеса блокируются при отсутствии нагрузки.

Артикул	Наименование	Габаритные размеры, мм			Высота сиденья, мм	Диаметр основания, мм	Вес, кг
		В	Ш	Г			
18.9003-319	Стул C25 PU ESD (Treston)	850	440	410	580-850	640	14,7

Комплект подлокотников ARE ESD (Treston)

Многофункциональные регулируемые антистатические подлокотники.

Артикул	Наименование	Габаритные размеры, мм			Вес, кг
		В	Ш	Г	
18.9005-319	Комплект подлокотников ARE ESD (Treston)	300	240	87	3,1

Эргономичные антистатические стулья от ведущего финского производителя

- Регулировка высоты и наклона сиденья, а также угла и высоты спинки.
- Износостойкие полиуретановые сиденья и спинки.
- Колеса блокируются при отсутствии нагрузки.
- Основа стульев из анодированного алюминия.

Хранение и аксессуары



Аксессуары на экран..... 272



Наполнение для ящиков..... 276



Аксессуары ESD.....286

Аксессуары на экран



Навесные элементы и крючки

На перфорированные экраны на зацепах навешиваются функциональные аксессуары.



Артикул	Наименование	Габаритные размеры, мм			Вес, кг
		В	Ш	Г	
19.0003-011	Держатель для отверток	50	384	35	0,5



Артикул	Наименование	Габаритные размеры, мм			Вес, кг
		В	Ш	Г	
19.0002-011	Держатель для ключей	244	120	35	0,4



Артикул	Наименование	Габаритные размеры, мм			Вес, кг
		В	Ш	Г	
19.0015-011	Полка навесная на экран	69	454	160	1,35



Артикул	Наименование	Габаритные размеры, мм			Вес, кг
		В	Ш	Г	
19.0016-011	Полка навесная на экран А4	69	454	250	1,8



Артикул	Наименование	Габаритные размеры, мм			Вес, кг
		В	Ш	Г	
19.0013-011	Лоток навесной на экран	104	279	75	0,9



Артикул	Наименование	Габаритные размеры, мм			Вес, кг
		В	Ш	Г	
19.0014-011	Лоток навесной на экран А4	244	279	75	1,7



Артикул	Наименование	Габаритные размеры, мм			Вес, кг
		В	Ш	Г	
19.0004-011	Держатель для полотенца	92	384	125	0,9



Артикул	Наименование	Габаритные размеры, мм			Вес, кг
		В	Ш	Г	
19.0017-011	Полка навесная на экран под папку	325	93	303	1,3

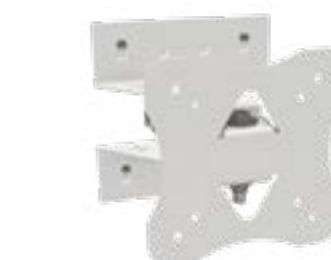

Артикул	Наименование	Габаритные размеры, мм			Вес, кг
		В	Ш	Г	
19.0007-030	Кронштейн под монитор на экран	150	150	141-185 (глубина регулир.)	1,5

Аксессуары на экран

На перфорированные экраны на зацепах навешиваются функциональные аксессуары.



Артикул	Наименование	Габаритные размеры, мм			Вес, кг
		В	Ш	Г	
19.0008-100	Крючок на экран (5 шт.)	60	25	50	0,3



Артикул	Наименование	Габаритные размеры, мм			Вес, кг
		В	Ш	Г	
19.0009-100	Крючок навесной на экран с уклоном (5 шт.)	60	25	55	0,3



Артикул	Наименование	Габаритные размеры, мм			Вес, кг
		В	Ш	Г	
19.0010-100	Крючок навесной на экран с пружиной d16 (5 шт.)	60	25	50	0,4



Артикул	Наименование	Габаритные размеры, мм			Вес, кг
		В	Ш	Г	
19.0020-100	Крючок навесной на экран с пружиной d19 (5 шт.)	60	25	50	1,2



Артикул	Наименование	Габаритные размеры, мм			Вес, кг
		В	Ш	Г	
19.0011-100	Крючок навесной на экран с пружиной d25 (5 шт.)	60	25	50	1,8



Светильник светодиодный ДиКом



Энергосберегающий светодиодный светильник. Обеспечивает освещенность **1200 Lx** на рабочей поверхности верстака. Диммер, кнопка вкл/выкл на торце, регулировка угла наклона. Кабель — **3 метра**.

Артикул	Наименование	Габаритные размеры, мм			Вес, кг
		В	Ш	Г	
10.0091-000	Светильник светодиодный ДиКом 30.01.700	72	750	94	3,4
10.0092-000	Светильник светодиодный ДиКом 60.01.1300	72	1350	94	5,1

Кронштейн крепления светильника 700 на перфопанель



Для установки светильника на экраны без консолей. Может устанавливаться также на экран тумбы или на экран внутри шкафа.

Артикул	Наименование	Габаритные размеры, мм			Вес, кг
		В	Ш	Г	
19.0006-030	Кронштейн крепления светильника 700 на перфопанель	70	712	210	2,8



Кабель-канал ESD



Для размещения проводов.

Артикул	Наименование	Габаритные размеры ложемента, мм			Вес, кг
		В	Ш	Г	
19.0005-030	Кабель-канал ESD	100	560	100	1,8



Электропанель

В комплект электропанели входят сетевой фильтр и металлический кронштейн для крепления на экран. В корпусе фильтра расположены 6 розеток Schuko, **4 USB**-порта, 2 зарядки **USB 5V 2A**, трансформатор. Корпус фильтра сделан из пластика и алюминия. Провод длиной **1,8 м**.

Артикул	Наименование	Габаритные размеры ложемента, мм			Вес, кг
		В	Ш	Г	
10.0110-030	Сетевой фильтр настольный	64	480	95	1,4
10.0110-031	Электропанель на экран	77	483	108	2,8



Наполнение для ящиков



Удобство, порядок, эргономика

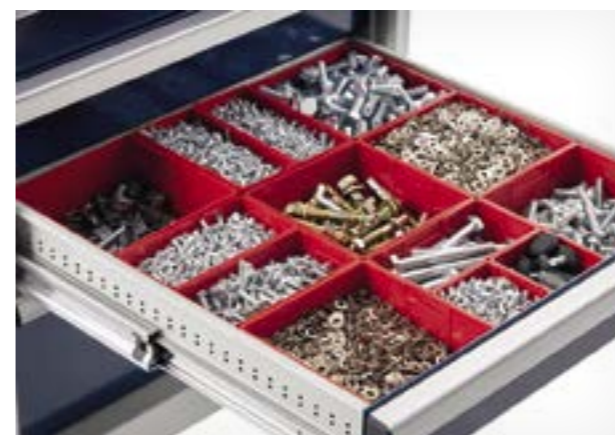

Кубические лотки

Комплекты лотков разных размеров встают без щелей в любой ящик. Лотки имеют места для маркировки.

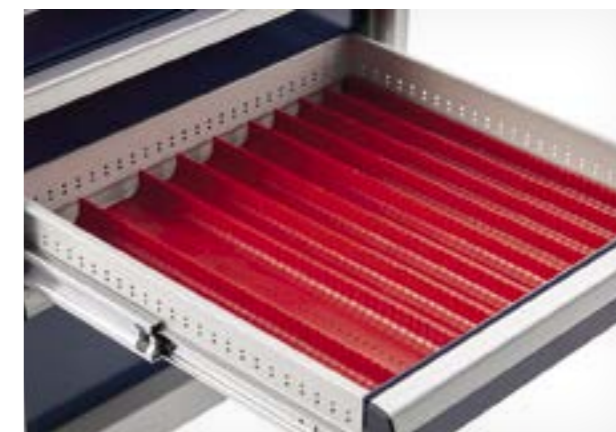

Цилиндрические лотки

Комплекты лотков d разных диаметров встают без щелей в любой ящик. Для лотков d предусмотрены перегородки, которые имеют места для маркировки.



Перегородки

Металлические перегородки позволяют формировать в ящиках ячейки любого размера с шагом **17 мм**. Для перегородок предусмотрены держатели этикеток

Противоскользящий коврик

Износостойкий резиновый коврик препятствует проскальзыванию предметов при движении ящика.

Наполнение для ящиков: лотки

Лоток пластм. 150x150 Комплект-**



Пластиковые лотки для хранения комплектующих в ящиках. Лотки помещаются в ящик высотой от **100 мм**. Цвет красный.



Артикул	Наименование	Количество лотков	Габаритные размеры, мм			Вес, кг
			В	Ш	Г	
19.0035-091	Лоток пластм. 150x150 Комплект-01	9	75	460	460	1,6
19.0036-091	Лоток пластм. 150x150 Комплект-07	16	75	612	612	2,75
19.0018-000	Держатель этикеток для лотков, 10 шт.		11	50	1,5	0,01

Лоток пластм. 75x150 Комплект-**



Пластиковые лотки для хранения комплектующих в ящиках. Лотки помещаются в ящик высотой от **100 мм**. Цвет красный.



Артикул	Наименование	Количество лотков	Габаритные размеры, мм			Вес, кг
			В	Ш	Г	
19.0033-091	Лоток пластм. 75x150 Комплект-01	18	75	460	460	2
19.0034-091	Лоток пластм. 75x150 Комплект-07	32	75	612	612	3,62
19.0018-000	Держатель этикеток для лотков, 10 шт.		11	50	1,5	0,01

Лоток пластм. 75x75 Комплект-**



Пластиковые лотки для хранения комплектующих в ящиках. Лотки помещаются в ящик высотой от **100 мм**. Цвет красный.



Артикул	Наименование	Количество лотков	Габаритные размеры, мм			Вес, кг
			В	Ш	Г	
19.0031-091	Лоток пластм. 75x75 Комплект-01	36	75	460	460	2,49
19.0032-091	Лоток пластм. 75x75 Комплект-07	64	75	612	612	4,25
19.0018-000	Держатель этикеток для лотков, 10 шт.		11	50	1,5	0,01

Лоток пластм. микс (12+6+3)



Пластиковые лотки для хранения комплектующих в ящиках. Лотки помещаются в ящик высотой от **100 мм**. Цвет красный.



Артикул	Наименование	Количество лотков	Габаритные размеры, мм			Вес, кг
			В	Ш	Г	
19.0044-091	Лоток пластм. микс (12+6+3) Комплект-01	21	75	460	460	2
19.0018-000	Держатель этикеток для лотков, 10 шт.		11	50	1,5	0,01

Лоток пластм. d33 Комплект-**



Пластиковые лотки для хранения инструмента в ящиках. Ячейки формируются из блоков. Цвет красный.



Артикул	Наименование	Количество ячеек	Габаритные размеры, мм			Вес, кг
			В	Ш	Г	
19.0038-091	Лоток пластмассовый d33 / Комплект-01	12	25	460	460	1,03
19.0039-091	Лоток пластмассовый d33 / Комплект-07	16	25	612	612	1,85
19.0045-091	Перегородка d33, 10 шт.		24	34	1,6	0,04
19.0019-000	Держатель этикеток для перегородок d 10 шт.		15	29	1,5	0,04

Лоток пластм. d45 Комплект-**



Пластиковые лотки для хранения инструмента в ящиках. Ячейки формируются из блоков. Цвет красный.



Артикул	Наименование	Количество ячеек	Габаритные размеры, мм			Вес, кг
			В	Ш	Г	
19.0040-091	Лоток пластмассовый d45 / Комплект-01	9	25	460	460	0,89
19.0041-091	Лоток пластмассовый d45 / Комплект-07	12	25	612	612	1,7
19.0046-091	Перегородка d45, 10 шт.		24	46	1,6	0,045
19.0019-000	Держатель этикеток для перегородок d 10 шт.		15	29	1,5	0,04

Наполнение для ящиков: лотки

Лоток пластм. d70 Комплект-**



Пластиковые лотки для хранения инструмента в ящиках. Ячейки формируются из блоков. Цвет красный.



Артикул	Наименование	Количество ячеек	Габаритные размеры, мм			Вес, кг
			В	Ш	Г	
19.0042-091	Лоток пластмассовый d70 / Комплект-01	6	25	460	460	0,82
19.0043-091	Лоток пластмассовый d70 / Комплект-07	8	25	612	612	1,45
19.0047-091	Перегородка d70, 10 шт.		24	71	1,6	0,05
19.0019-000	Держатель этикеток для перегородок d 10 шт.		15	29	1,5	0,04

Лоток пластм. d-микс (3+3+3)



Пластиковые лотки для хранения инструмента в ящиках. Ячейки формируются из блоков. Цвет красный.



Артикул	Наименование	Количество ячеек	Габаритные размеры, мм			Вес, кг
			В	Ш	Г	
19.0037-091	Лоток пластмассовый d-микс	9	25	460	460	1
19.0045-091	Перегородка d33, 10 шт.		24	34	1,6	0,04
19.0046-091	Перегородка d45, 10 шт.		24	46	1,6	0,045
19.0047-091	Перегородка d70, 10 шт.		24	71	1,6	0,05
19.0019-000	Держатель этикеток для перегородок d 10 шт.		15	29	1,5	0,04

Коврик-**



Противоскользящий коврик из маслобензостойкой резины. Рекомендуется класть на дно ящика.



Артикул	Наименование	Габаритные размеры, мм			Вес, кг
		В	Ш	Г	
19.0021-000	Коврик-01	2,4	459	459	0,55
19.0022-000	Коврик-02	2,4	612	459	0,73
19.0023-000	Коврик-03/05	2,4	918	459	1,15
19.0026-000	Коврик-06	2,4	459	612	0,73
19.0027-000	Коврик-07	2,4	612	612	1,02
19.0028-000	Коврик-08	2,4	918	612	1,45
19.0029-000	Коврик-09	2,4	1088	612	1,75



Наполнение для ящиков: перегородки

Типоразмеры ящиков

Внутренние размеры ящиков унифицированы под шаг 1E=17 мм.

Типоразмер	W Ширина	D Глубина	Типоразмер	W Ширина	D Глубина
00*	18E 306 мм	27E 459 мм	05	54E 918 мм	27E 459 мм
01	27E 459 мм	27E 459 мм	06	27E 459 мм	36E 612 мм
02	36E 612 мм	27E 459 мм	07	36E 612 мм	36E 612 мм
03	54E 918 мм	27E 459 мм	08	54E 918 мм	36E 612 мм
04	64E 1088 мм	27E 459 мм	09	64E 1088 мм	36E 612 мм

Размеры перегородок

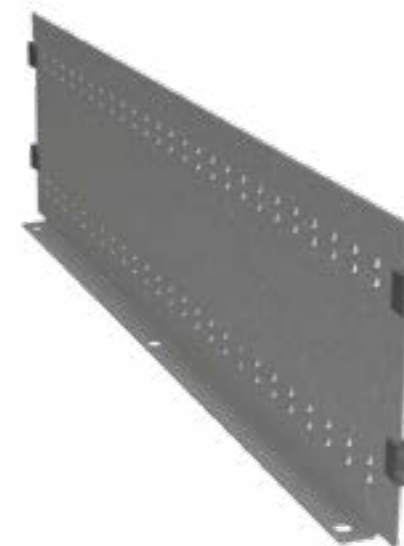

Перегородки в глубину d**



Металлические перегородки для формирования ячеек в ящиках. В комплекте по 10 шт.

Артикул	Наименование	Габаритные размеры, мм			Вес, кг
		В	Ш	Г	
19.0050-100	Перегорodka в глубину d27h75 (10 шт.)	45	459	3	2,85
19.0051-100	Перегорodka в глубину d27h100 (10 шт.)	70	459	3	3,9
19.0052-100	Перегорodka в глубину d27h150 (10 шт.)	120	459	3	5,9
19.0053-100	Перегорodka в глубину d27h200 (10 шт.)	170	459	3	7,9
19.0054-100	Перегорodka в глубину d27h250 (10 шт.)	220	459	3	10
19.0055-100	Перегорodka в глубину d27h300 (10 шт.)	270	459	3	12,5
19.0056-100	Перегорodka в глубину d36h75 (10 шт.)	45	612	3	3,8
19.0057-100	Перегорodka в глубину d36h100 (10 шт.)	70	612	3	5,75
19.0058-100	Перегорodka в глубину d36h150 (10 шт.)	120	612	3	8
19.0059-100	Перегорodka в глубину d36h200 (10 шт.)	170	612	3	10,65
19.0060-100	Перегорodka в глубину d36h250 (10 шт.)	220	612	3	13,4
19.0061-100	Перегорodka в глубину d36h300 (10 шт.)	270	612	3	16,1

Перегородки в ширину w6



Металлические перегородки для формирования ячеек в ящиках. В комплекте по 10 шт. Оснащены пластиковым кармашком для этикетки.

Артикул	Наименование	Габаритные размеры, мм			Вес, кг
		В	Ш	Г	
19.0080-100	Перегорodka в ширину w6h75 (10 шт.)	45	103	3	0,5
19.0081-100	Перегорodka в ширину w6h100 (10 шт.)	75	103	3	0,8
19.0082-100	Перегорodka в ширину w6h150 (10 шт.)	125	103	3	1,25
19.0083-100	Перегорodka в ширину w6h200 (10 шт.)	175	103	3	1,7
19.0084-100	Перегорodka в ширину w6h250 (10 шт.)	225	103	3	2,15
19.0085-100	Перегорodka в ширину w6h300 (10 шт.)	275	103	3	2,6

Наполнение для ящиков: перегородки

Перегородки в ширину w9



Металлические перегородки для формирования ячеек в ящиках. В комплекте по **10 шт.** Оснащены пластиковым кармашком для этикетки.



Артикул	Наименование	Габаритные размеры, мм			Вес, кг
		В	Ш	Г	
19.0086-100	Перегорodka в ширину w9h75 (10 шт.)	45	154	3	0,8
19.0087-100	Перегорodka в ширину w9h100 (10 шт.)	75	154	3	1,25
19.0088-100	Перегорodka в ширину w9h150 (10 шт.)	125	154	3	1,95
19.0089-100	Перегорodka в ширину w9h200 (10 шт.)	175	154	3	2,65
19.0090-100	Перегорodka в ширину w9h250 (10 шт.)	225	154	3	3,35
19.0091-100	Перегорodka в ширину w9h300 (10 шт.)	275	154	3	4

Перегородки в ширину w12



Металлические перегородки для формирования ячеек в ящиках. В комплекте по **10 шт.** Оснащены пластиковым кармашком для этикетки.



Артикул	Наименование	Габаритные размеры, мм			Вес, кг
		В	Ш	Г	
19.0062-100	Перегорodka в ширину w12h75 (10 шт.)	45	205	3	1,05
19.0063-100	Перегорodka в ширину w12h100 (10 шт.)	75	205	3	1,7
19.0064-100	Перегорodka в ширину w12h150 (10 шт.)	125	205	3	2,65
19.0065-100	Перегорodka в ширину w12h200 (10 шт.)	175	205	3	3,55
19.0066-100	Перегорodka в ширину w12h250 (10 шт.)	225	205	3	4,45
19.0067-100	Перегорodka в ширину w12h300 (10 шт.)	275	205	3	5,35

Перегородки в ширину w18



Металлические перегородки для формирования ячеек в ящиках. В комплекте по **10 шт.** Оснащены пластиковым кармашком для этикетки.



Артикул	Наименование	Габаритные размеры, мм			Вес, кг
		В	Ш	Г	
19.0068-100	Перегорodka в ширину w18h75 (10 шт.)	45	307	3	1,6
19.0069-100	Перегорodka в ширину w18h100 (10 шт.)	75	307	3	2,6
19.0070-100	Перегорodka в ширину w18h150 (10 шт.)	125	307	3	4
19.0071-100	Перегорodka в ширину w18h200 (10 шт.)	175	307	3	5,35
19.0072-100	Перегорodka в ширину w18h250 (10 шт.)	225	307	3	6,75
19.0073-100	Перегорodka в ширину w18h300 (10 шт.)	275	307	3	8,1

Перегородки в ширину w27



Металлические перегородки для формирования ячеек в ящиках. В комплекте по **10 шт.** Оснащены пластиковым кармашком для этикетки.



Артикул	Наименование	Габаритные размеры, мм			Вес, кг
		В	Ш	Г	
19.0074-100	Перегорodka в ширину w27h75 (10 шт.)	45	460	3	2,45
19.0075-100	Перегорodka в ширину w27h100 (10 шт.)	75	460	3	3,9
19.0076-100	Перегорodka в ширину w27h150 (10 шт.)	125	460	3	6
19.0077-100	Перегорodka в ширину w27h200 (10 шт.)	175	460	3	8,2
19.0078-100	Перегорodka в ширину w27h250 (10 шт.)	225	460	3	10,2
19.0079-100	Перегорodka в ширину w27h300 (10 шт.)	275	460	3	12,2

Коврик-**



Противоскользящий коврик из маслбензостойкой резины. Рекомендуется класть на дно ящика.



Артикул	Наименование	Габаритные размеры, мм			Вес, кг
		В	Ш	Г	
19.0021-000	Коврик-01	2,4	459	459	0,55
19.0022-000	Коврик-02	2,4	612	459	0,73
19.0023-000	Коврик-03/05	2,4	918	459	1,15
19.0026-000	Коврик-06	2,4	459	612	0,73
19.0027-000	Коврик-07	2,4	612	612	1,02
19.0028-000	Коврик-08	2,4	918	612	1,45
19.0029-000	Коврик-09	2,4	1088	612	1,75

Аксессуары ESD

Создайте полноценное рабочее место или зону с антистатической защитой с помощью соответствующих аксессуаров.

Браслет тканевый с проводом



Комплект антистатического тканевого браслета (кнопка **10 мм**), витого провода заземления (**1,8 м, 10 мм** гнездо / **10 мм** гнездо).

Артикул	Габаритные размеры, мм			Вес, кг
	В	Ш	Г	
19.0151-000	25	1800	2,5	0,01

Коврик настольный ESD 600x900 мм



Антистатический настольный коврик для рабочих поверхностей, серого цвета и **10 мм** кнопкой для заземления.

Артикул	Габаритные размеры, мм			Вес, кг
	В	Ш	Г	
19.0155-000	2	900	600	1,5

Провод витой ESD



Контактный шнур **10 мм** гнездо / **10 мм** гнездо, длина **1,8 м**, для подключения антистатического браслета к колодке или коврику с целью надежного заземления.

Артикул	Габаритные размеры, мм			Вес, кг
	В	Ш	Г	
19.0152-000	2,5	1800	2,5	0,03

Колодка заземления ESD



Узел заземления, с кнопкой **2x10 мм** и **1x4 мм** разъемом под штекер, предназначенный для подключения антистатических браслетов и контактных шнуров от настольных покрытий.

Артикул	Габаритные размеры, мм			Вес, кг
	В	Ш	Г	
19.0154-000	37	70	37	0,05

Шнур заземления ESD



Провод с конической насадкой для заземления антистатических настольных и напольных покрытий, гнездо **10 мм**/кольцо под **M5, 1М0м**, черного цвета.

Артикул	Габаритные размеры, мм			Вес, кг
	В	Ш	Г	
19.0150-000	2,5	3000	2,5	0,4

Комплект для подключения к заземлению



Артикул	Габаритные размеры, мм			Вес, кг
	В	Ш	Г	
19.0158-000	30	30	60	0,03

Коврик напольный ESD 1500x900 мм



Антистатический напольный комплект ESD с гарнитурой заземления.

Артикул	Габаритные размеры, мм			Вес, кг
	В	Ш	Г	
19.0156-000	2	1500	900	5

Коврик напольный ESD 2000x900 мм



Антистатический напольный комплект ESD с гарнитурой заземления.

Артикул	Габаритные размеры, мм			Вес, кг
	В	Ш	Г	
19.0157-000	2	2000	900	6

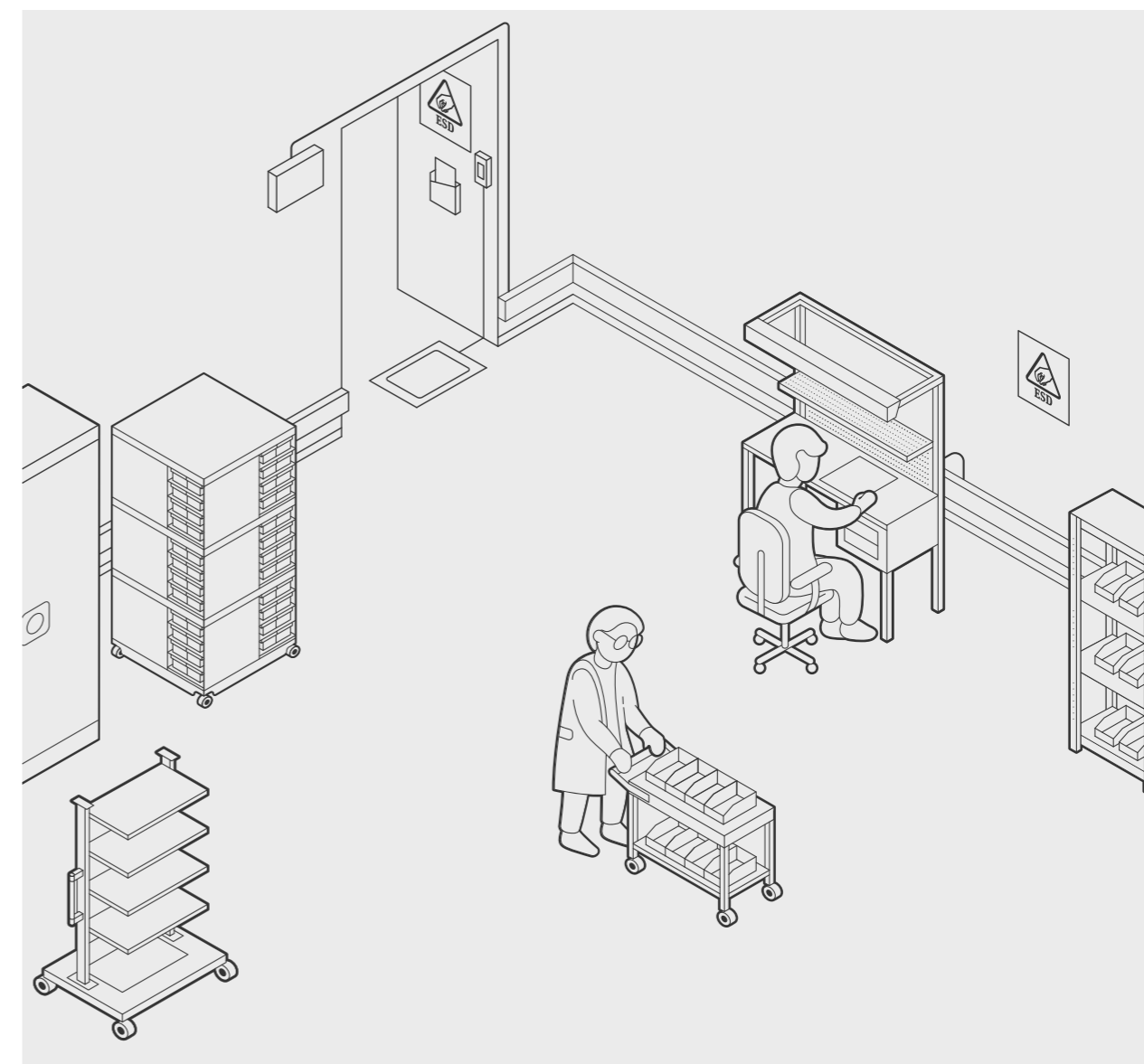



Легкие

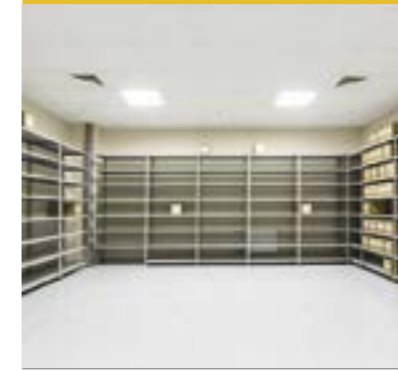

Нагрузка: > на ярус до **250 кг**
> на секцию до **1000 кг**

Стеллаж ДиКом СТ-010	292
Стеллаж ДиКом СТ-011.	294
Стеллаж ДиКом СТ-012	298
Стеллаж ДиКом СТ-012 наклонный	302

Средние



Нагрузка: > на ярус до **750 кг**
> на секцию до **4500 кг**

Стеллаж ДиКом СТ-031	306
Стеллажный комплекс СТ-031-СК600	310
Стеллаж ДиКом СТ-023	316
Стеллаж ДиКом СТ-023 наклонный	320
Стеллаж ДиКом СТ-051	322

Тяжелые

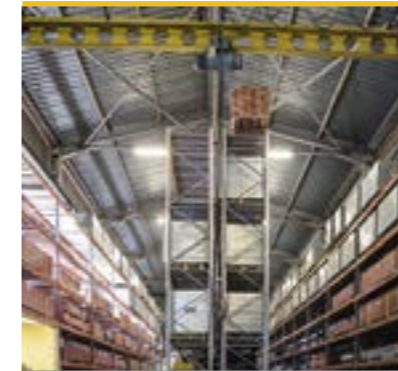

Нагрузка: > на ярус до **5500 кг**

Стеллаж консольный ДиКом СТ-062.	328
Стеллаж с выкатными платформами	330
Стеллажи палетные ДиКом	332

Мобильные стеллажи



Нагрузка: > на полку до **80 кг**
> на секцию до **900 кг**

Стеллажи мобильные	342
------------------------------	-----

Стеллажи легкие

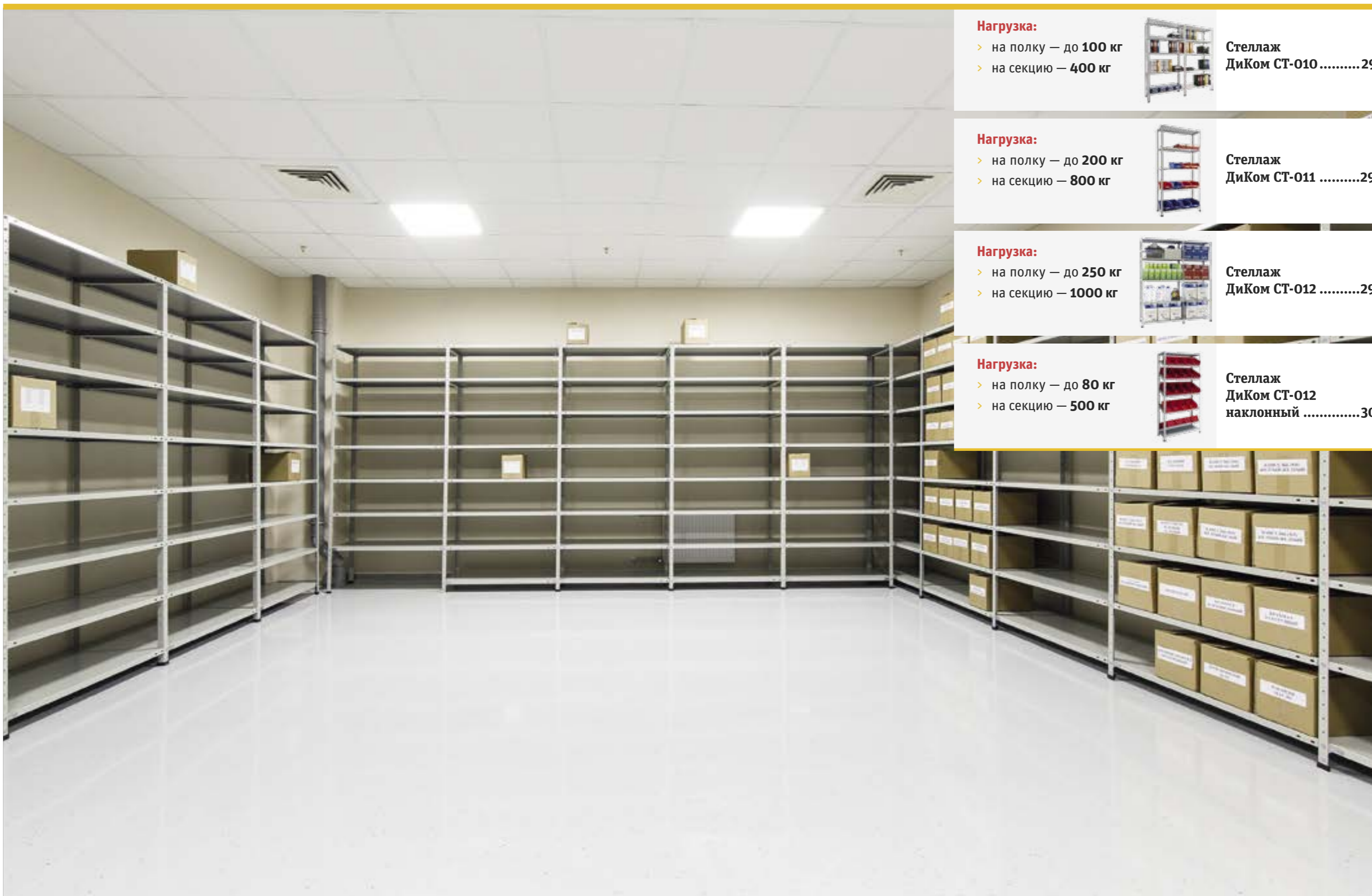

Нагрузка:

- > на полку — до **100 кг**
- > на секцию — **400 кг**



Стеллаж
ДиКом СТ-010 292

Нагрузка:

- > на полку — до **200 кг**
- > на секцию — **800 кг**



Стеллаж
ДиКом СТ-011 294

Нагрузка:

- > на полку — до **250 кг**
- > на секцию — **1000 кг**



Стеллаж
ДиКом СТ-012 298

Нагрузка:

- > на полку — до **80 кг**
- > на секцию — **500 кг**



Стеллаж
ДиКом СТ-012
наклонный 302

Стеллаж ДиКом СТ-010



Максимальная нагрузка

На полку, кг	На стеллаж, кг
80/100 (при установке ребра жесткости на полку)	400

Стеллаж ДиКом СТ-010



Полки регулируются с шагом **100 мм**. Стойки разборные. Полки устанавливаются на зацепах. Окрашенные полки и стойки.



Артикул	Наименование	Комплект	Габаритные размеры, мм			Вес, кг
			В	Ш	Г	
21.1005-071	СТ-010 Стойки 2000 основной комплект	4	2000	38	38	4,1
21.1006-071	СТ-010 Стойки 2000 промежуточный компл.	4	2000	38	38	4,1
21.1001-071	СТ-010 Полка 300x1000	5	30	1000	300	10
21.1002-071	СТ-010 Полка 400x1000	5	30	1000	400	12,55
21.1003-071	СТ-010 Полка 500x1000	5	30	1000	500	15,2
21.1004-071	СТ-010 Полка 600x1000	5	30	1000	600	17,8
21.1209-100	СТ-012 Ребро жесткости на полку		27	996	27	0,6

Бюджетный, качественный, вместительный

- Максимальная нагрузка на полку — **100 кг.**
- Максимальная нагрузка на секцию — **400 кг.**
- Соответствует **ГОСТ Р 56356-2015** на архивные стеллажи.
- Быстро собирается на зацепах, без метизов и инструмента.

Схема сборки



Стеллаж ДиКом СТ-011



Максимальная нагрузка на полку

Ширина полки, мм	Максимальная нагрузка по ГОСТ Р 56356-2015, кг		
	Без ребра жесткости	С 1 ребром жесткости	С 2 ребрами жесткости
700	100	-	-
1000	100	150	200

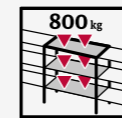

Максимальная нагрузка на секцию — 800 кг

*При установке на среднюю полку доп. угольников — по 2 на стойку.



Толщина металла

Полка, мм	Стойка, мм
0,6	1,5

Схема установки стеллажа СТ-011

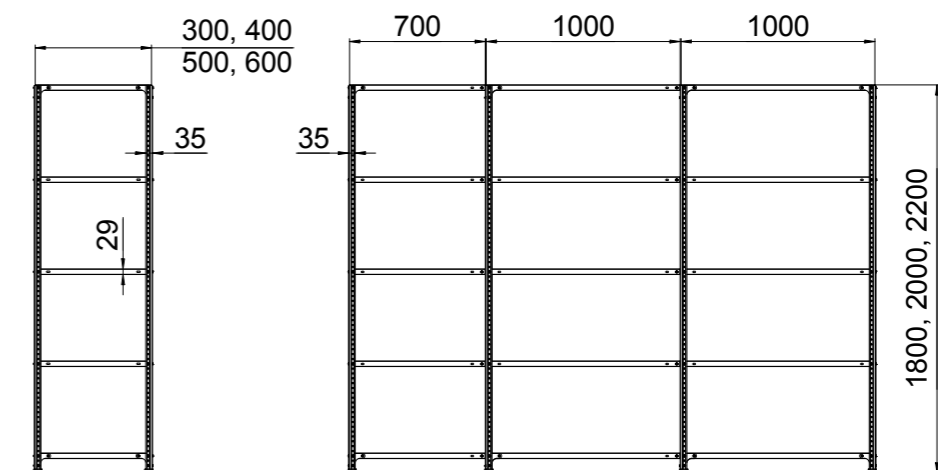

Легкий, но надежный стеллаж для магазинов, офисов, кладовых

- Максимальная нагрузка на полку — до 200 кг.
- Максимальная нагрузка на секцию — до 800 кг.
- Соответствует **ГОСТ Р 56356-2015** на архивные стеллажи.
- Можно наращивать секции в ширину и глубину, экономя благодаря общим стойкам.

Информация про ребра жесткости

Ребро жесткости устанавливается только на полку шириной 1000 мм.



без ребра жесткости



с 1-м ребром жесткости



с 2-мя ребрами жесткости
(Кроме СТ-011 Полка 300x1000)

Стеллаж ДиКом СТ-011

СТ-011 Полки

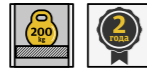

Максимальная нагрузка **100 кг**. С 1 ребром жесткости — **150 кг**, с 2 ребрами жесткости — **200 кг**. Ребра жесткости устанавливаются только на полки шириной **1000 мм**. Шаг регулировки — **25 мм**.



Артикул	Наименование	Габаритные размеры, мм			Вес, кг
		В	Ш	Г	
21.1101-071	СТ-011 Полка 300x1000	29	1000	300	2,2
21.1102-071	СТ-011 Полка 300x700	29	700	300	1,6
21.1103-071	СТ-011 Полка 400x1000	29	1000	400	2,7
21.1104-071	СТ-011 Полка 400x700	29	700	400	2,0
21.1105-071	СТ-011 Полка 500x1000	29	1000	500	3,2
21.1106-071	СТ-011 Полка 500x700	29	700	500	2,4
21.1107-071	СТ-011 Полка 600x1000	29	1000	600	3,7
21.1108-071	СТ-011 Полка 600x700	29	700	600	2,8
21.1209-100	СТ-012 Ребро жесткости на полку	27	996	27	0,6

СТ-011 Стойки



Окрашены порошковой краской, цвет серый **RAL 7038**. В комплект стойки входят 4 угольника. Изготовлены из сложного профиля.



Артикул	Наименование	Габаритные размеры, мм			Вес, кг
		В	Ш	Г	
21.1109-071	СТ-011 Стойка 1800	1800	35	35	1,5
21.1110-071	СТ-011 Стойка 2000	2000	35	35	1,7
21.1111-071	СТ-011 Стойка 2200	2200	35	35	1,9
21.1215-100	СТ-012 Угольник с крепежом, 1 шт.	75	75	2	0,05

Разделитель книг



Изготовлен из металла. Окрашен порошковой краской.



Артикул	Наименование	Габаритные размеры, мм			Вес, кг
		В	Ш	Г	
21.0001-071	Разделитель книг	200	120	150	0,5



СТ-012 Ограничитель



Изготовлен из металла. Окрашен порошковой краской.

Артикул	Наименование	Габаритные размеры, мм			Вес, кг
		В	Ш	Г	
21.1222-071	СТ-012 Ограничитель 300	30	7	295	0,16
21.1223-071	СТ-012 Ограничитель 400	30	7	395	0,21
21.1224-071	СТ-012 Ограничитель 500	30	7	495	0,25
21.1225-071	СТ-012 Ограничитель 600	30	7	595	0,31
21.1226-071	СТ-012 Ограничитель 700	30	696	33	0,37
21.1227-071	СТ-012 Ограничитель 1000	30	996	33	0,39

Разделитель полок 300



Изготовлен из металла. Окрашен порошковой краской.

Артикул	Наименование	Габаритные размеры, мм			Вес, кг
		В	Ш	Г	
21.0002-071	Разделитель полок 300	283	80	304	1

Вы можете нарастить секции стеллажа ДиКом СТ-011 как в длину, так и в глубину, экономя благодаря общим стойкам.



Возможно исполнение всех элементов и аксессуаров с антистатическими свойствами



Стеллаж ДиКом СТ-012



Максимальная нагрузка на полку

Ширина полки, мм	Максимальная нагрузка по ГОСТ Р 56356-2015, кг		
	Без ребра жесткости	С 1 ребром жесткости	С 2 ребрами жесткости
700	140	-	-
1000	140	200	250

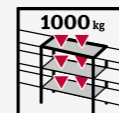

Максимальная нагрузка на секцию — 1000 кг

*При установке на среднюю полку доп. угольников — по 2 на стойку.

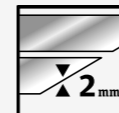

Толщина металла

Стойка, мм	Полка, мм	Ребра жесткости, мм
2	0,8	0,8

Схема вариантов установки стеллажа СТ-012

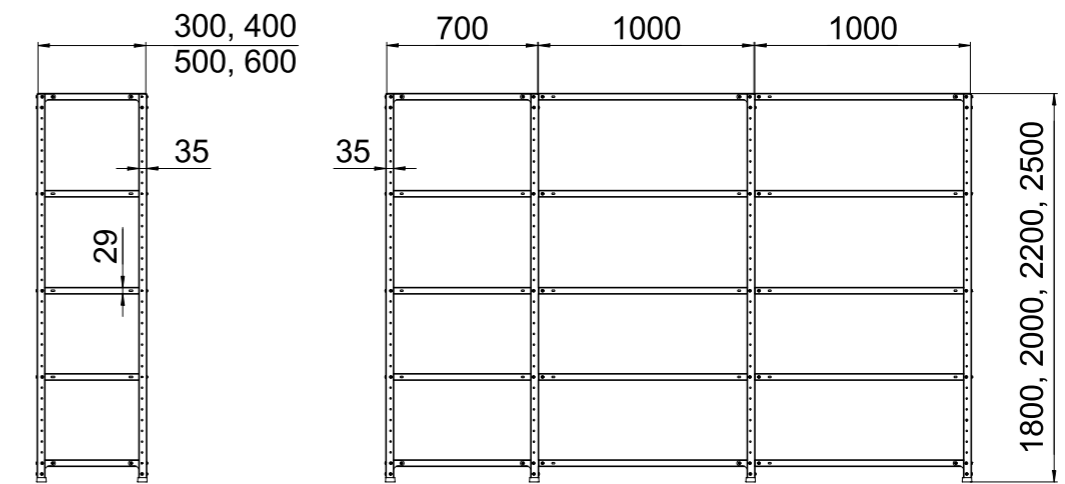

Легкий, но очень надежный стеллаж для магазинов, офисов, кладовых

- Максимальная нагрузка на полку — до **250 кг**.
- Максимальная нагрузка на секцию — до **1000 кг**.
- Соответствует **ГОСТ Р 56356-2015** на архивные стеллажи.
- Можно наращивать секции в ширину и глубину, экономя благодаря общим стойкам.

Ребра жесткости

Ребро жесткости устанавливается только на полку шириной 1000 мм



без ребра жесткости

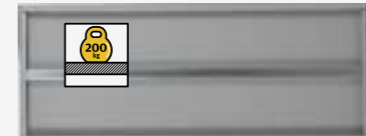

с 1-м ребром жесткости



с 2-мя ребрами жесткости (кроме СТ-012 Полка 300x1000)

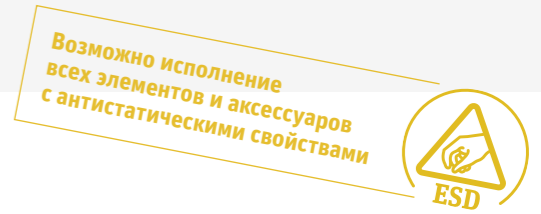

Стеллаж ДиКом СТ-012

СТ-012 Полка



Макс. нагрузка — **140 кг**, с 1 ребром жесткости — **200 кг**, с 2 — **250 кг**.
 Ребра жесткости устанавливаются только на полки шириной **1000 мм**.
 Изготавливаются в 2 вариантах: оцинкованные и окрашенные порошковой краской (серый **RAL 7038**). Регулируются по высоте с шагом **50 мм**.
 Минимальное допустимое количество полок на секцию — **4**.



Артикул	Наименование	Габаритные размеры, мм			Вес, кг
		В	Ш	Г	
21.1202-100	СТ-012 Полка 300x700 цинк	30	700	300	2
21.1204-100	СТ-012 Полка 400x700 цинк	30	700	400	2,5
21.1206-100	СТ-012 Полка 500x700 цинк	30	700	500	3
21.1208-100	СТ-012 Полка 600x700 цинк	30	700	600	3,5
21.1201-100	СТ-012 Полка 300x1000 цинк	30	1000	300	2,7
21.1203-100	СТ-012 Полка 400x1000 цинк	30	1000	400	3,4
21.1205-100	СТ-012 Полка 500x1000 цинк	30	1000	500	4,1
21.1207-100	СТ-012 Полка 600x1000 цинк	30	1000	600	4,76
21.1202-071	СТ-012 Полка 300x700 окр	30	700	300	2
21.1204-071	СТ-012 Полка 400x700 окр	30	700	400	2,5
21.1206-071	СТ-012 Полка 500x700 окр	30	700	500	3
21.1208-071	СТ-012 Полка 600x700 окр	30	700	600	3,5
21.1201-071	СТ-012 Полка 300x1000 окр	30	1000	300	2,7
21.1203-071	СТ-012 Полка 400x1000 окр	30	1000	400	3,4
21.1205-071	СТ-012 Полка 500x1000 окр	30	1000	500	4,1
21.1207-071	СТ-012 Полка 600x1000 окр	30	1000	600	4,76
21.1209-100	СТ-012 Ребро жесткости на полку	27	996	27	0,6

Разделитель книг



Изготовлен из металла. Окрашен порошковой краской.

Артикул	Наименование	Габаритные размеры, мм			Вес, кг
		В	Ш	Г	
21.0001-071	Разделитель книг	200	120	150	0,5



СТ-012 Стойка

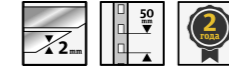

Изготовлены из металла толщиной **2 мм**. Окрашены порошковой краской, цвет серый **RAL 7038**. В комплект стойки входят 4 угольника.

Артикул	Наименование	Габаритные размеры, мм			Вес, кг
		В	Ш	Г	
21.1211-071	СТ-012 Стойка 1800 У	1800	35	35	2,1
21.1212-071	СТ-012 Стойка 2000 У	2000	35	35	2,3
21.1213-071	СТ-012 Стойка 2200 У	2200	35	35	2,5
21.1214-071	СТ-012 Стойка 2500 У	2500	35	35	2,8
21.1215-100	СТ-012 Угольник с крепежом, 1 шт.	75	1,5	75	0,05
21.1221-000	СТ-012 Ножка регулировочная с крепежом (2 шт.)	80	48	48	0,3

СТ-012 Ограничитель



Изготовлен из металла. Окрашен порошковой краской.

Артикул	Наименование	Габаритные размеры, мм			Вес, кг
		В	Ш	Г	
21.1222-071	СТ-012 Ограничитель 300	30	7	295	0,16
21.1223-071	СТ-012 Ограничитель 400	30	7	395	0,21
21.1224-071	СТ-012 Ограничитель 500	30	7	495	0,25
21.1225-071	СТ-012 Ограничитель 600	30	7	595	0,31
21.1226-071	СТ-012 Ограничитель 700	30	696	33	0,37
21.1227-071	СТ-012 Ограничитель 1000	30	996	33	0,39

Разделитель полок 300



Изготовлен из металла. Окрашен порошковой краской.

Артикул	Наименование	Габаритные размеры, мм			Вес, кг
		В	Ш	Г	
21.0002-071	Разделитель полок 300	283	80	304	1

Стеллаж ДиКом СТ-012 наклонный

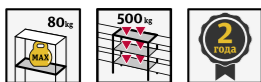

Наклонные полки для пластиковых ящиков

- Максимальная нагрузка на ярус — 80 кг.
- Максимальная нагрузка на секцию — 500 кг.
- Загрузка возможна с обеих сторон.
- Нижний ярус можно установить под противоположным углом.

Стеллажи/Легкие

Возможно исполнение всех элементов и аксессуаров с антистатическими свойствами

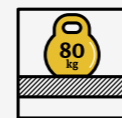
Максимальная нагрузка на полку — 80 кг.

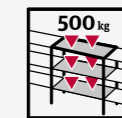

Максимальная нагрузка на секцию — 500 кг

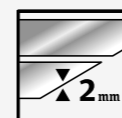

Толщина металла, мм

Стойка, мм	Полка, мм
2	0,8

Схема вариантов установки стеллажей СТ-012 наклонных

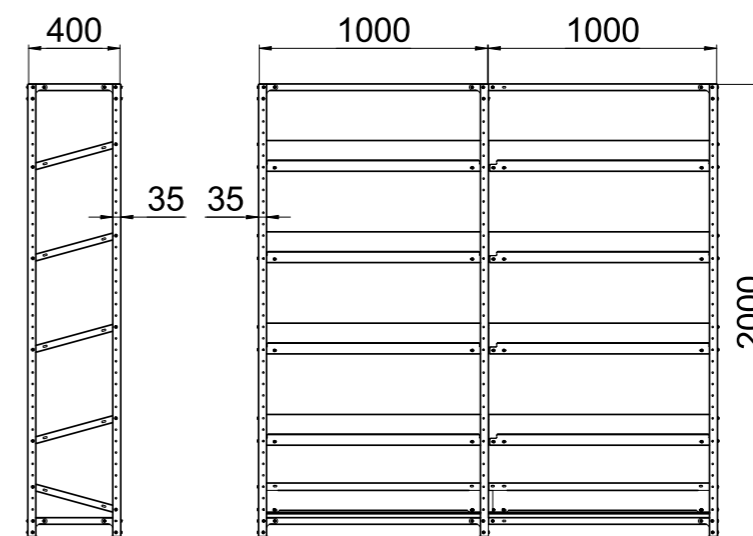

СТ-012 Наклонный



Ярус хранения состоит из полки с крепежом и упора. Нижний ярус можно установить под противоположным углом. Регулировка ярусов с шагом 50 мм. Сборка с помощью винтов. Все элементы окрашены порошковой краской, цвет серый RAL 7038.

Артикул	Наименование	Количество ярусов	Габаритные размеры, мм			Вес, кг
			В	Ш	Г	
21.0101-071	СТ-012 Стеллаж наклонный основной	5	2000	1007	407	35,3
21.0102-071	СТ-012 Стеллаж наклонный дополнительный	5	2000	1004	407	30,8
21.0103-071	СТ-012 Ярус хранения наклонный	1	30	1000	407	3,9

Стеллажи средние



Нагрузка:

- > на полку — до 300 кг
- > на секцию — до 1200 кг



Стеллаж
ДиКом СТ-031306

Нагрузка:

- > на полку — до 300 кг
- > на секцию — до 1200 кг
- > на ящик — до 200 кг



Стеллажный
комплекс
СТ-031-СК600 310

Нагрузка:

- > на ярус — до 600 кг
- > на секцию — до 2700 кг



Стеллаж
ДиКом СТ-023 316

Нагрузка:

- > на ярус — до 400 кг
- > на секцию — до 2500 кг



Стеллаж
ДиКом СТ-023
наклонный320

Нагрузка:

- > на ярус — до 750 кг
- > на секцию — до 4500 кг



Стеллаж
ДиКом СТ-051 322

Стеллаж ДиКом СТ-031



Стеллажи/Средние

Возможно исполнение всех элементов и аксессуаров с антистатическими свойствами

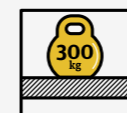
Максимальная нагрузка на полку, кг

Без ребра жесткости	Шириной 1300 с ребром жесткости	Шириной 1000 с ребром жесткости
200	250	300

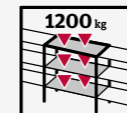

Максимальная нагрузка на секцию, кг

По ГОСТ Р 56356-2015	По ГОСТ Р 57381-2017		
	На одиночную секцию	На крайние секции при установке «в линию»	На внутренние секции при установке «в линию»
1000	800	1000	1200

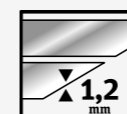

Толщина металла, мм

Стойка, мм	Полка, мм	Ребра жесткости, мм
1,2	0,8	0,8

Схема установки стеллажа СТ-031

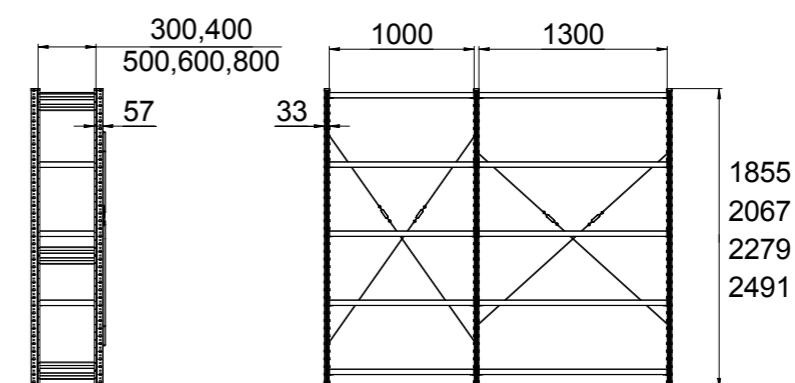

Оптимальное соотношение цена/качество

- > Максимальная нагрузка на полку — до **300 кг**.
- > Максимальная нагрузка на секцию — до **1200 кг**.
- > Собирается без метизов и использования инструмента.
- > Раскосная система на каждой секции для жесткости стеллажа.
- > Устанавливается в линию.

Оригинальный профиль полки

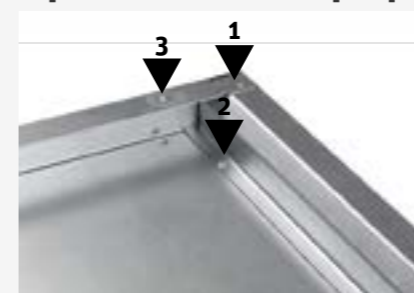

Вид полки изнутри



Жесткая заделка угла (Clinch) и завальцовка краев полки

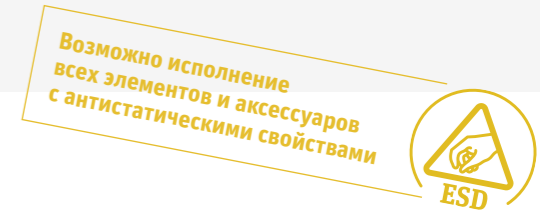

Стеллаж ДиКом СТ-031

СТ-031 Полка цинк

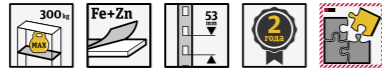

Максимальная нагрузка — **200 кг**. При установке ребра жесткости — **250 кг (1300 мм)** и **300 кг (1000 мм)**. На полку **300×1000** рёбра жёсткости не устанавливаются. Изготавливаются из оцинкованного металла. Крепятся на зацепы. Регулируются по высоте с шагом **53 мм**.



Артикул	Наименование	Габаритные размеры, мм			Вес, кг
		В	Ш	Г	
22.3101-100	СТ-031 Полка 300x1000 цинк	39	1000	296	3,49
22.3102-100	СТ-031 Полка 400x1000 цинк	39	1000	396	4,2
22.3103-100	СТ-031 Полка 500x1000 цинк	39	1000	496	5
22.3104-100	СТ-031 Полка 600x1000 цинк	39	1000	596	5,6
22.3105-100	СТ-031 Полка 800x1000 цинк	39	1000	796	7,1
22.3106-100	СТ-031 Полка 300x1300 цинк	39	1300	296	3,3
22.3107-100	СТ-031 Полка 400x1300 цинк	39	1300	396	5,5
22.3108-100	СТ-031 Полка 500x1300 цинк	39	1300	496	6,3
22.3109-100	СТ-031 Полка 600x1300 цинк	39	1300	596	7,1
22.3110-100	СТ-031 Полка 800x1300 цинк	39	1300	796	8,9
22.3164-100	СТ-031 Ребро жесткости на полку 1000	35	998	35	1,4
22.3165-100	СТ-031 Ребро жесткости на полку 1300	35	1298	35	1,8

СТ-031 Раскосная система



Устанавливается на каждую секцию стеллажа.

Артикул	Наименование	Габаритные размеры, мм			Вес, кг
		В	Ш	Г	
22.3163-100	СТ-031 Раскосная система	1800	25	25	0,7

СТ-031 Разделитель полок



Металлический разделитель надевается на полку. Для глубины **500** и **600 мм**.

Артикул	Наименование	Габаритные размеры, мм			Вес, кг
		В	Ш	Г	
22.3161-100	СТ-031 Разделитель полок 500/200 цинк	200	2	500	1
22.3162-100	СТ-031 Разделитель полок 600/200 цинк	200	2	600	1,5

СТ-031 Рама цинк



В комплект рамы входят две стойки выбранной высоты, подпятники, стяжки, крепеж, заглушки. Рама оцинкованная. Анкерные болты в поставку не входят.



Артикул	Наименование	Габаритные размеры, мм			Вес, кг
		В	Ш	Г	
22.0200-100	СТ-031 Рама 1855x300 цинк	1855	33	300	6,2
22.0205-100	СТ-031 Рама 2067x300 цинк	2067	33	300	6,7
22.0210-100	СТ-031 Рама 2279x300 цинк	2279	33	300	7,6
22.0215-100	СТ-031 Рама 2491x300 цинк	2491	33	300	8,2
22.0201-100	СТ-031 Рама 1855x400 цинк	1855	33	400	6,2
22.0206-100	СТ-031 Рама 2067x400 цинк	2067	33	400	6,7
22.0211-100	СТ-031 Рама 2279x400 цинк	2279	33	400	7,6
22.0216-100	СТ-031 Рама 2491x400 цинк	2491	33	400	8,2
22.0202-100	СТ-031 Рама 1855x500 цинк	1855	33	500	6,9
22.0207-100	СТ-031 Рама 2067x500 цинк	2067	33	500	7,4
22.0212-100	СТ-031 Рама 2279x500 цинк	2279	33	500	8,6
22.0217-100	СТ-031 Рама 2491x500 цинк	2491	33	500	9,1
22.0203-100	СТ-031 Рама 1855x600 цинк	1855	33	600	7,2
22.0208-100	СТ-031 Рама 2067x600 цинк	2067	33	600	7,7
22.0213-100	СТ-031 Рама 2279x600 цинк	2279	33	600	8,9
22.0218-100	СТ-031 Рама 2491x600 цинк	2491	33	600	9,5
22.0204-100	СТ-031 Рама 1855x800 цинк	1855	33	800	7,9
22.0209-100	СТ-031 Рама 2067x800 цинк	2067	33	800	8,4
22.0214-100	СТ-031 Рама 2279x800 цинк	2279	33	800	9,9
22.0219-100	СТ-031 Рама 2491x800 цинк	2491	33	800	10,5

СТ-031 Панель торцевая

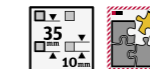

Панель закрывает торец стеллажа. На перфорированную панель можно навесить аксессуары. Окрашена порошковой краской, цвет серый **RAL 7038**.

Артикул	Наименование	Габаритные размеры, мм			Вес, кг
		В	Ш	Г	
22.3168-011	СТ-031 Панель торцевая 1008x600	1008	598	37	7,1
22.3169-011	СТ-031 Панель торцевая 1008x600 перф.	1008	598	37	6,6

Анкерные болты



Артикул	Наименование	Габаритные размеры, мм		Кол-во
		В	Ш	
22.0007-000	Анкер	8	80	10 шт.

Стеллажный комплекс СТ-031-СК600

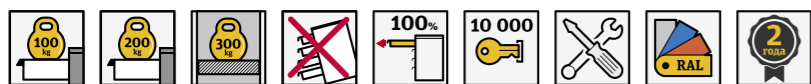

Стеллаж, шкаф, ящики, перфорированные экраны — все в одном комплексе и в любой комбинации

- > Максимальная нагрузка на полку — до **300 кг.**
- > Максимальная нагрузка на секцию — до **1200 кг.**
- > Максимальная нагрузка на ящик — до **200 кг.**
- > Система антипрокидывания для вашей безопасности.

Стеллажи/Средние

Модульность и вариативность



Найдите свое решение

Сохранив все преимущества Стеллажа **СТ-031**, Стеллажный комплекс расширяет возможности применения. С помощью различных компонентов: полок, ящиков, перфорированных панелей, комплектов шкафов и стенок — можно сконфигурировать любую систему хранения.



Безопасность

Предусмотрена система антипрокидывания. При выдвигании одного ящика остальные блокируются, не допуская возникновения опасной ситуации опрокидывания стеллажа. Ключевые элементы системы антипрокидывания выполнены из стали **3,0 мм**. Применяются пластиковые прокладки, которые не допускают трение металла об металл.

Удобство, порядок, эргономика

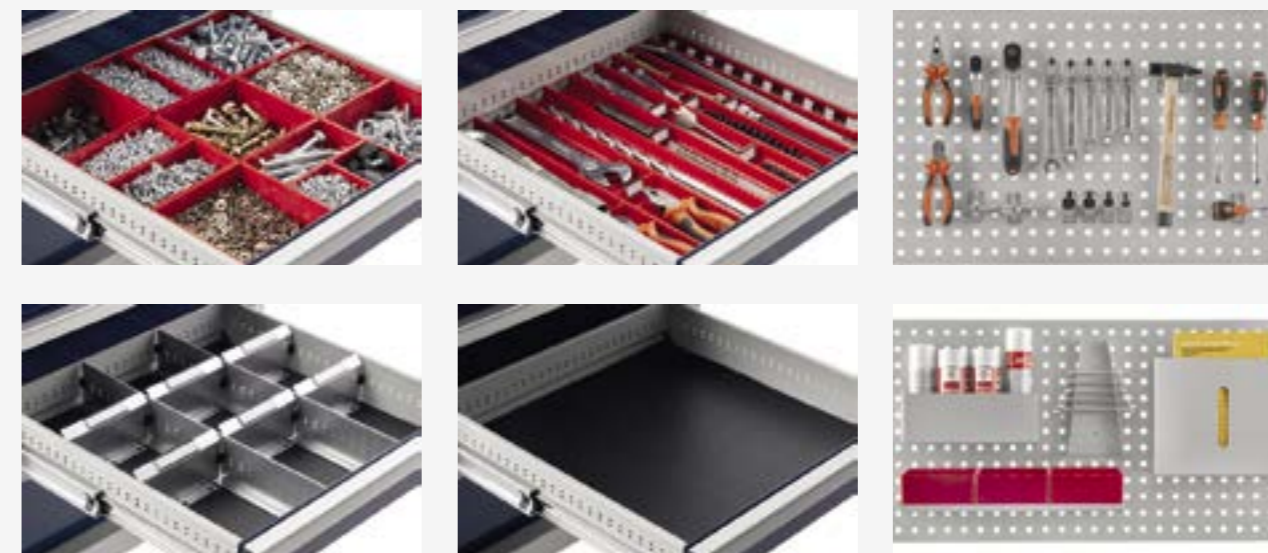

Надежное хранение и быстрый доступ к инструменту и оснастке — благодаря продуманному наполнению для ящиков и аксессуарам на экран. Подробнее см. раздел «Хранение и аксессуары» на стр. 270.

Стеллажный комплекс СТ-031-СК600

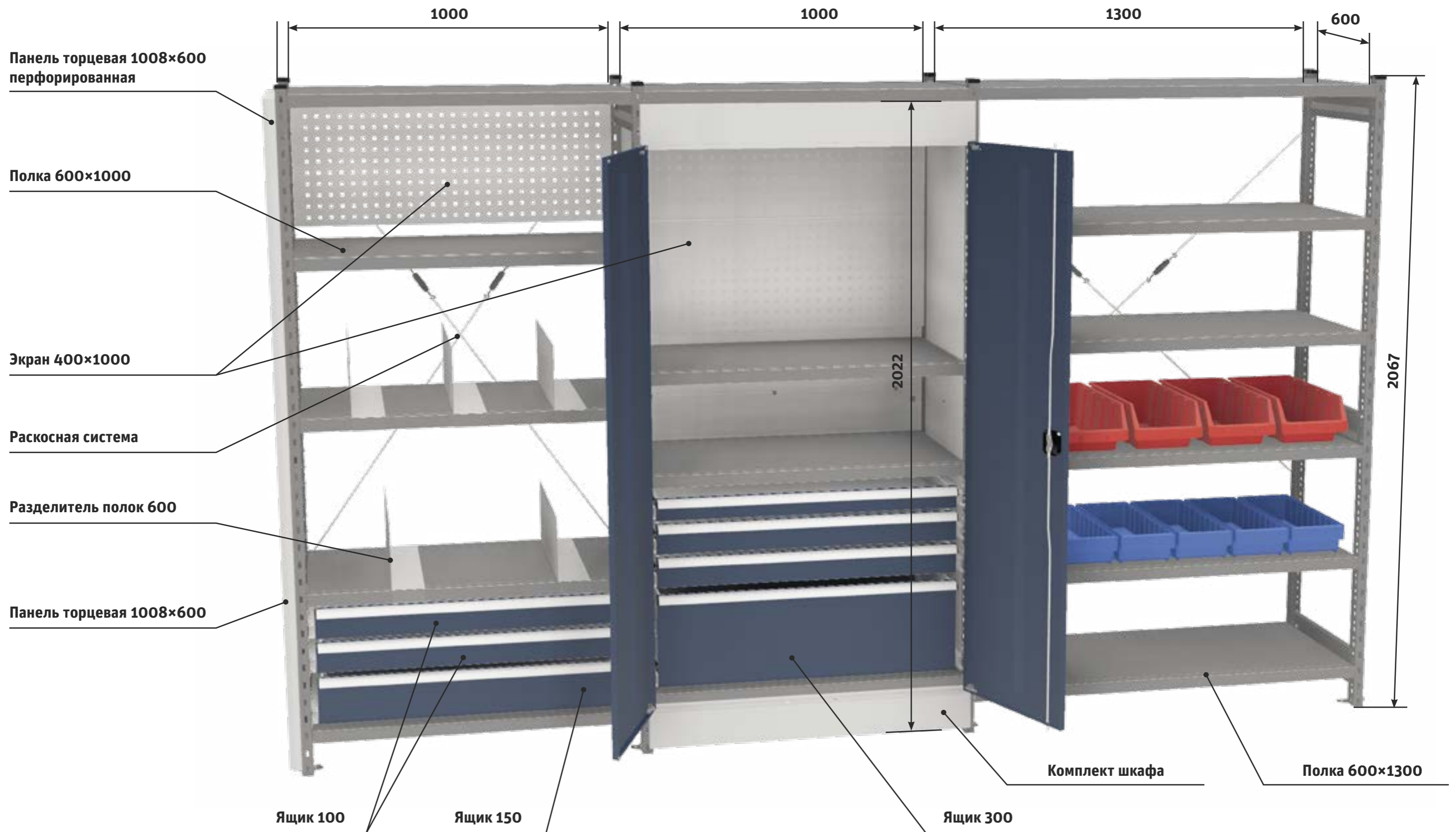

Стеллажный комплекс СТ-031-СК600



СТ-031-СК600 Комплект шкафа



Шкаф устанавливается в секции стеллажа высотой не менее **2067 мм** и шириной **1000 мм**. В секцию, где устанавливается шкаф, раскосная система не ставится. Укомплектован замком **EURO-LOCKS** (Германия), ригельная система запирающая. Элементы окрашены эпоксидной порошковой краской. Двери — темно-синий **RAL 250-20-20**, остальные элементы — серый **RAL 7038**.

Артикул	Наименование	Габаритные размеры, мм			Вес, кг
		В	Ш	Г	
22.3165-102	СТ-031-СК-600 Комплект шкафа	2067	1000	600	50,45

СТ-031-СК600 Ящик

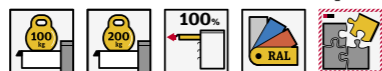

Ящики полного выдвижения на телескопических направляющих. Максимальная нагрузка на ящик — **100 кг**. Опоры для установки в комплекте. Максимальную нагрузку ящика **h300** можно увеличить до **200 кг**: для этого вам нужно приобрести ВС Ящик w54d27h300 (арт. 13.0089-102), а также доп. комплект опор г/п **200 кг**.



Артикул	Наименование	Габаритные размеры, мм			Вес, кг
		В	Ш	Г	
22.0270-102	СТ-031-СК600 Ящик 100	98	1000	591	13,6
22.0271-102	СТ-031-СК600 Ящик 150	148	1000	591	15,7
22.0272-102	СТ-031-СК600 Ящик 300	298	1000	591	23,1
22.3162-011	СТ-031-СК600 Доп. комплект опор для ВС ящика h300 г/п 200	200	20	591	6

СТ-031 Экран

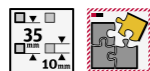

Перфорированный экран для аксессуаров. Перфорация квадратная, с шагом **35 мм**. Окрашен порошковой краской, цвет серый **RAL 7038**.



Артикул	Наименование	Габаритные размеры, мм			Вес, кг
		В	Ш	Г	
22.3161-011	СТ-031 Экран 400x1000	370	998	43	4,7



СТ-031 Система антипрокидывания



Рекомендуется устанавливать на комплектации с ящиками суммарной высотой выше **500 мм**. Блокирует выдвижение более одного ящика.

Артикул	Наименование	Габаритные размеры, мм			Вес, кг
		В	Ш	Г	
22.3166-011	СТ-031 Система антипрокидывания 525	525	997	67	6,15
22.3167-011	СТ-031 Система антипрокидывания 900	896	997	67	7,5



СТ-031 Комплект гардеробный



Может устанавливаться в секцию шириной **1000 мм**. Представляет собой алюминиевую трубу с опорами.

Артикул	Наименование	Габаритные размеры, мм			Вес, кг
		В	Ш	Г	
22.3163-011	СТ-031 Комплект гардеробный	100	1000	590	2,2



СТ-031 Панель торцевая

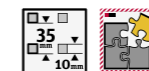

Панель можно установить на боковину стеллажа. Изготавливается с перфорацией или без. Шаг перфорации — **35 мм**. Окрашена эпоксидной порошковой краской, цвет серый **RAL 7038**.

Артикул	Наименование	Габаритные размеры, мм			Вес, кг
		В	Ш	Г	
22.3168-011	СТ-031 Панель торцевая 1008x600	1008	37	598	7,1
22.3169-011	СТ-031 Панель торцевая 1008x600 перф.	1008	37	598	6,6

Стеллаж ДиКом СТ-023

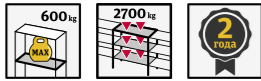

Максимальная нагрузка на ярус, кг

Рама Высота/глубина, мм	Ширина секции, мм			
	1200	1500	1800	2100
1800/600(800)*	600	600	450	300
1800/300*	400	—	300	—
2000/600(800)*	600	600	450	300
2000/300*	400	—	300	—
2200/600(800)**	550	550	400	300
2200/300**	380	—	300	—
2500/600(800)**	500	500	400	300
2500/300**	325	—	300	—
2700/600(800)**	400	400	350	300
2700/300**	290	—	290	—
3000/600(800)**	300	300	300	300
3000/300**	255	—	255	—

* Нагрузка на верхний ярус должна составлять не более **50%** от номинального значения максимальной нагрузки на ярус.

** Нагрузка на верхний ярус должна составлять не более **30%** от номинального значения максимальной нагрузки на ярус.

Минимальное количество ярусов — **3**



Максимальная нагрузка на секцию — 2700 кг

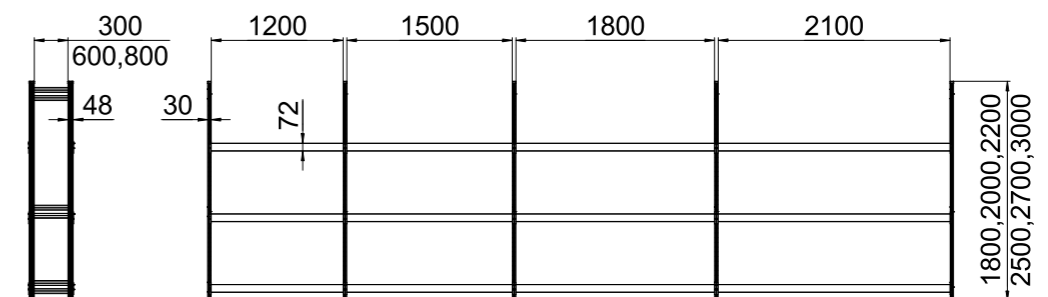

Надежное решение для производства и склада

- Максимальная нагрузка на ярус — до **600 кг**.
- Максимальная нагрузка на секцию — до **2700 кг**.
- Сложный профиль стойки, горизонтальные стяжки и тройные зацепы обеспечивают жесткость конструкции.
- Устанавливается в линию.

Элементы стеллажа



Стеллаж ДиКом СТ-023

СТ-023 Ярус хранения



Включает в себя две балки, крепеж для балок, полки и стяжки балок (для длины **1500** по 1 шт. для длины **1800** и **2100** по 2 шт.). Регулировка по высоте с шагом **43 мм**. Балки крепятся к рамам с помощью зацепов, фиксируются саморезами. На балки устанавливаются полки. Балки окрашены порошковой краской, цвет серый **RAL 7038**. Полки двух вариантов: оцинкованные и окрашенные, цвет серый **RAL 7038**.



Артикул	Наименование	Габаритные размеры, мм		
		В	Ш	Г
22.0118-071	СТ-023 Ярус хранения 300/ 1200 Полки окраш.	82	1208	300
22.0118-100	СТ-023 Ярус хранения 300/ 1200 Полки цинк	82	1208	300
22.0119-071	СТ-023 Ярус хранения 300/ 1800 Полки окраш.	82	1817	300
22.0119-100	СТ-023 Ярус хранения 300/ 1800 Полки цинк	82	1817	300
22.0120-071	СТ-023 Ярус хранения 600/ 1200 Полки окраш.	82	1208	600
22.0120-100	СТ-023 Ярус хранения 600/ 1200 Полки цинк	82	1208	600
22.0121-071	СТ-023 Ярус хранения 600/ 1500 Полки окраш.	82	1514	600
22.0121-100	СТ-023 Ярус хранения 600/ 1500 Полки цинк	82	1514	600
22.0122-071	СТ-023 Ярус хранения 600/ 1800 Полки окраш.	82	1817	600
22.0122-100	СТ-023 Ярус хранения 600/ 1800 Полки цинк	82	1817	600
22.0123-071	СТ-023 Ярус хранения 600/ 2100 Полки окраш.	82	2120	600
22.0123-100	СТ-023 Ярус хранения 600/ 2100 Полки цинк	82	2120	600
22.0124-071	СТ-023 Ярус хранения 800/ 1200 Полки окраш.	82	1208	800
22.0124-100	СТ-023 Ярус хранения 800/ 1200 Полки цинк	82	1208	800
22.0125-071	СТ-023 Ярус хранения 800/ 1500 Полки окраш.	82	1514	800
22.0125-100	СТ-023 Ярус хранения 800/ 1500 Полки цинк	82	1514	800
22.0126-071	СТ-023 Ярус хранения 800/ 1800 Полки окраш.	82	1817	800
22.0126-100	СТ-023 Ярус хранения 800/ 1800 Полки цинк	82	1817	800
22.0127-071	СТ-023 Ярус хранения 800/ 2100 Полки окраш.	82	2120	800
22.0127-100	СТ-023 Ярус хранения 800/ 2100 Полки цинк	82	2120	800

СТ-023 Рама



Два варианта: оцинкованная и окрашенная порошковой краской, цвет серый **RAL 7038**.

Анкерные болты приобретаются отдельно.



Артикул	Наименование	Габаритные размеры, мм			Вес, кг
		В	Ш	Г	
22.0100-071	СТ-023 Рама 1800x300	1800	30	300	4,58
22.0100-100	СТ-023 Рама 1800x300 цинк	1800	30	300	4,54
22.0101-071	СТ-023 Рама 1800x600	1800	30	600	5,57
22.0101-100	СТ-023 Рама 1800x600 цинк	1800	30	600	5,57
22.0102-071	СТ-023 Рама 1800x800	1800	30	800	6,20
22.0102-100	СТ-023 Рама 1800x800 цинк	1800	30	800	6,16
22.0103-071	СТ-023 Рама 2000x300	2000	30	300	4,94
22.0103-100	СТ-023 Рама 2000x300 цинк	2000	30	300	4,90
22.0104-071	СТ-023 Рама 2000x600	2000	30	600	5,93
22.0104-100	СТ-023 Рама 2000x600 цинк	2000	30	600	5,89
22.0105-071	СТ-023 Рама 2000x800	2000	30	800	6,56
22.0105-100	СТ-023 Рама 2000x800 цинк	2000	30	800	6,52
22.0106-071	СТ-023 Рама 2200x300	2200	30	300	5,68
22.0106-100	СТ-023 Рама 2200x300 цинк	2200	30	300	5,64
22.0107-071	СТ-023 Рама 2200x600	2200	30	600	7,00
22.0107-100	СТ-023 Рама 2200x600 цинк	2200	30	600	6,96
22.0108-071	СТ-023 Рама 2200x800	2200	30	800	7,84
22.0108-100	СТ-023 Рама 2200x800 цинк	2200	30	800	7,80
22.0109-071	СТ-023 Рама 2500x300	2500	30	300	6,22
22.0109-100	СТ-023 Рама 2500x300 цинк	2500	30	300	6,18
22.0110-071	СТ-023 Рама 2500x600	2500	30	600	7,54
22.0110-100	СТ-023 Рама 2500x600 цинк	2500	30	600	7,50
22.0111-071	СТ-023 Рама 2500x800	2500	30	800	8,38
22.0111-100	СТ-023 Рама 2500x800 цинк	2500	30	800	8,34
22.0112-071	СТ-023 Рама 2700x300	2700	30	300	6,96
22.0112-100	СТ-023 Рама 2700x300 цинк	2700	30	300	6,90
22.0113-071	СТ-023 Рама 2700x600	2700	30	600	8,61
22.0113-100	СТ-023 Рама 2700x600 цинк	2700	30	600	8,55
22.0114-071	СТ-023 Рама 2700x800	2700	30	800	9,66
22.0114-100	СТ-023 Рама 2700x800 цинк	2700	30	800	9,60
22.0115-071	СТ-023 Рама 3000x300	3000	30	300	7,50
22.0115-100	СТ-023 Рама 3000x300 цинк	3000	30	300	7,44
22.0116-071	СТ-023 Рама 3000x600	3000	30	600	9,15
22.0116-100	СТ-023 Рама 3000x600 цинк	3000	30	600	9,09
22.0117-071	СТ-023 Рама 3000x800	3000	30	800	10,20
22.0117-100	СТ-023 Рама 3000x800 цинк	3000	30	800	10,14

Стеллаж ДиКом СТ-023 наклонный

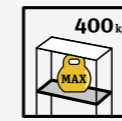
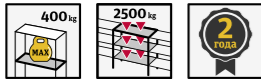

Максимальная нагрузка на ярус — 400 кг

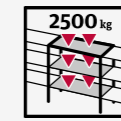

Максимальная нагрузка на секцию — 2500 кг



Толщина металла, мм

Стойка, мм	Полка, мм	Балка, мм
0,8	0,6	1,2

Схема установки стеллажа

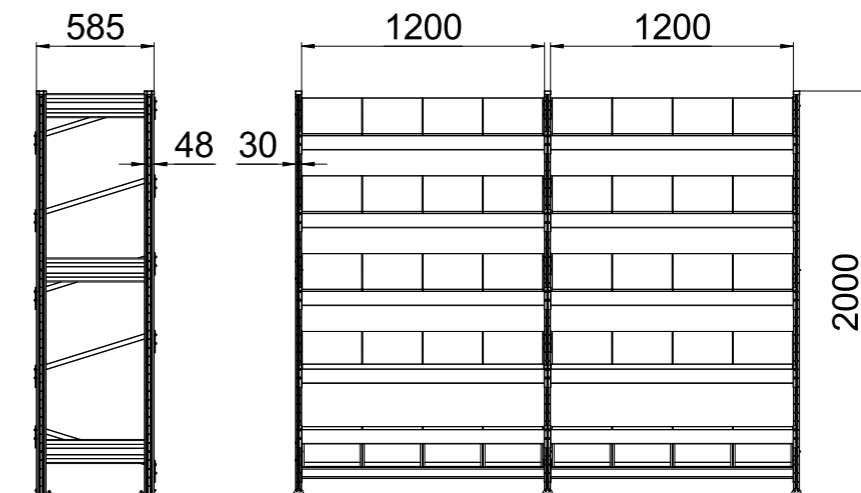

Наклонные ярусы для удобного хранения комплектующих в пластиковых ящиках

- Максимальная нагрузка на ярус — 400 кг.
- Максимальная нагрузка на секцию — 2500 кг.
- Загрузка возможна с обеих сторон.
- Нижний ярус можно установить под противоположным углом.

СТ-023 Наклонный

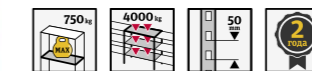

Ярус хранения состоит из двух балок, крепежа, упора и 4 полок. Нижний ярус можно установить под противоположным углом. Регулировка ярусов с шагом 43 мм. Балки крепятся к раме с помощью зацепов, фиксируются винтами-саморезами. Рама и полки изготавливаются оцинкованными и окрашенными, цвет серый RAL 7038. Балки и упор окрашены порошковой краской, цвет серый RAL 7038.



Артикул	Наименование	Габаритные размеры, мм		
		В	Ш	Г
22.0134-071	СТ-023 Рама 2000x585	2000	30	585
22.0135-100	СТ-023 Рама 2000x585 цинк	2000	30	585
22.0136-071	СТ-023 Ярус хранения 585x1200 (наклонный) Полки окраш.	82	1208	585
22.0137-100	СТ-023 Ярус хранения 585x1200 (наклонный) Полки цинк	82	1208	585

Стеллаж ДиКом СТ-051

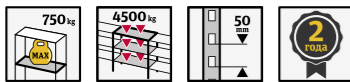

Максимальная нагрузка

На ярус		На раму	
Длина яруса, мм	Максимальная нагрузка, кг	Расстояние по вертикали между ярусами, мм	Максимальная нагрузка, кг
1200	600	До 750	4500
1500	750	750-1000	3600
1800	750	1050-1250	2200
2100	700	1300-2000	1000



Толщина металла

Стойка, мм	Полка, мм	Балка, мм
1,2	0,6	1,5

Схема установки стеллажа ДиКом СТ-051

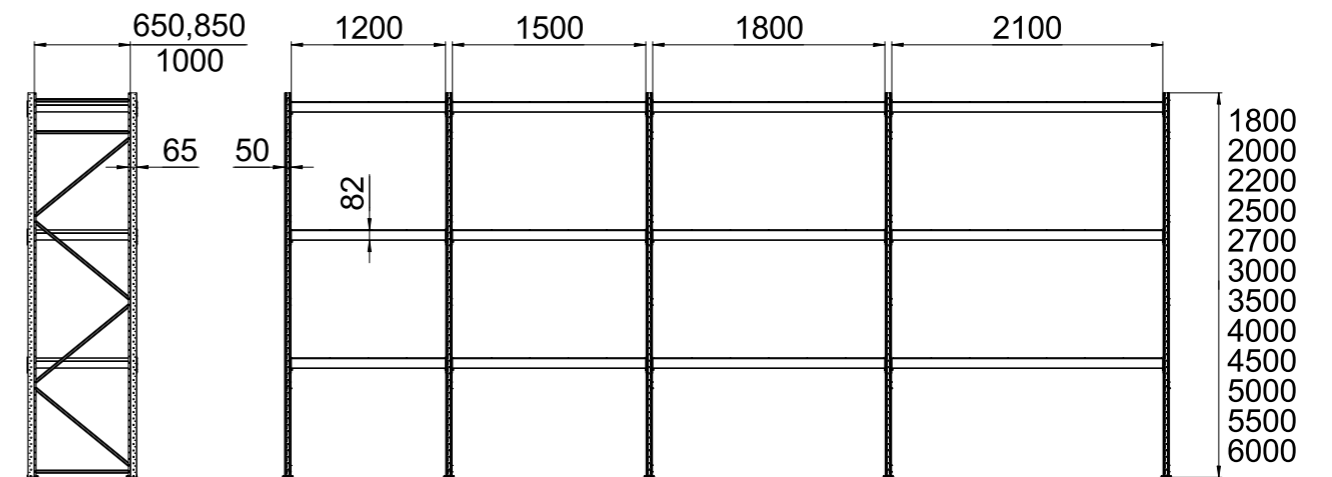

Хранение тяжелых грузов на складе и производстве — усиленные стойки и надежные балки

- Максимальная нагрузка на ярус — до **750 кг**.
- Максимальная нагрузка на секцию — до **4500 кг**.
- Максимальная высота — **6000 мм**
- Устанавливается в линию.

Элементы стеллажа СТ-051



1 Крепление балки к стойке

2 Подпятник + анкерный болт

3 Стяжка балок

Стеллаж ДиКом СТ-051

СТ-051 ярус хранения



Включает в себя две балки, крепеж для балок, полки и стяжки балок (по 1 для ширины **1500**, по 2 для ширины **1800** и **2100**). Регулируются по высоте с шагом **50 мм**. Балки крепятся к раме зацепами и фиксируются винтами-саморезами. На балки устанавливаются полки. Балки окрашены порошковой краской, цвет серый **RAL 7038**. Полки изготавливаются оцинкованными и окрашенными порошковой краской, цвет серый **RAL 7038**.



Артикул	Наименование	Габаритные размеры, мм		
		В	Ш	Г
22.0350-071	СТ-051 Ярус хранения 650/1200 Полки окраш.	82	1208	650
22.0350-100	СТ-051 Ярус хранения 650/1200 Полки цинк	82	1208	650
22.0351-071	СТ-051 Ярус хранения 650/1500 Полки окраш.	82	1514	650
22.0351-100	СТ-051 Ярус хранения 650/1500 Полки цинк	82	1514	650
22.0352-071	СТ-051 Ярус хранения 650/1800 Полки окраш.	82	1817	650
22.0352-100	СТ-051 Ярус хранения 650/1800 Полки цинк	82	1817	650
22.0353-071	СТ-051 Ярус хранения 650/2100 Полки окраш.	82	2120	650
22.0353-100	СТ-051 Ярус хранения 650/2100 Полки цинк	82	2120	650
22.0354-071	СТ-051 Ярус хранения 850/1200 Полки окраш.	82	1208	850
22.0354-100	СТ-051 Ярус хранения 850/1200 Полки цинк	82	1208	850
22.0355-071	СТ-051 Ярус хранения 850/1500 Полки окраш.	82	1514	850
22.0355-100	СТ-051 Ярус хранения 850/1500 Полки цинк	82	1514	850
22.0356-071	СТ-051 Ярус хранения 850/1800 Полки окраш.	82	1817	850
22.0356-100	СТ-051 Ярус хранения 850/1800 Полки цинк	82	1817	850
22.0357-071	СТ-051 Ярус хранения 850/2100 Полки окраш.	82	2120	850
22.0357-100	СТ-051 Ярус хранения 850/2100 Полки цинк	82	2120	850
22.0358-071	СТ-051 Ярус хранения 1050/1200 Полки окраш.	82	1208	1050
22.0358-100	СТ-051 Ярус хранения 1050/1200 Полки цинк	82	1208	1050
22.0359-071	СТ-051 Ярус хранения 1050/1500 Полки окраш.	82	1514	1050
22.0359-100	СТ-051 Ярус хранения 1050/1500 Полки цинк	82	1514	1050
22.0360-071	СТ-051 Ярус хранения 1050/1800 Полки окраш.	82	1817	1050
22.0360-100	СТ-051 Ярус хранения 1050/1800 Полки цинк	82	1817	1050
22.0361-071	СТ-051 Ярус хранения 1050/2100 Полки окраш.	82	2120	1050
22.0361-100	СТ-051 Ярус хранения 1050/2100 Полки цинк	82	2120	1050

СТ-051 Рама



Изготавливается из оцинкованного металла. Стеллажи высотой от **3000 мм** (при глубине **650/ 850 мм**) и от **4000 мм** (при глубине **1050**) устанавливаются только в два ряда с использованием соединителей спаренных рядов. В комплект поставки входят анкерные болты.



Артикул	Наименование	Габаритные размеры, мм			Вес, кг
		В	Ш	Г	
22.0300-100	СТ-051 Рама 1800x650 цинк	1800	50	650	10,15
22.0301-100	СТ-051 Рама 1800x850 цинк	1800	50	850	11,00
22.0302-100	СТ-051 Рама 1800x1050 цинк	1800	50	1050	11,87
22.0303-100	СТ-051 Рама 2000x650 цинк	2000	50	650	10,85
22.0304-100	СТ-051 Рама 2000x850 цинк	2000	50	850	11,70
22.0305-100	СТ-051 Рама 2000x1050 цинк	2000	50	1050	12,57
22.0306-100	СТ-051 Рама 2200x650 цинк	2200	50	650	12,37
22.0307-100	СТ-051 Рама 2200x850 цинк	2200	50	850	13,36
22.0308-100	СТ-051 Рама 2200x1050 цинк	2200	50	1050	14,38
22.0309-100	СТ-051 Рама 2500x650 цинк	2500	50	650	13,41
22.0310-100	СТ-051 Рама 2500x850 цинк	2500	50	850	14,40
22.0311-100	СТ-051 Рама 2500x1050 цинк	2500	50	1050	15,42
22.0312-100	СТ-051 Рама 2700x650 цинк	2700	50	650	14,11
22.0313-100	СТ-051 Рама 2700x850 цинк	2700	50	850	15,10
22.0314-100	СТ-051 Рама 2700x1050 цинк	2700	50	1050	16,12
22.0315-100	СТ-051 Рама 3000x650 цинк	3000	50	650	15,97
22.0316-100	СТ-051 Рама 3000x850 цинк	3000	50	850	17,10
22.0317-100	СТ-051 Рама 3000x1050 цинк	3000	50	1050	18,27
22.0318-100	СТ-051 Рама 3500x650 цинк	3500	50	650	17,96
22.0319-100	СТ-051 Рама 3500x850 цинк	3500	50	850	19,04
22.0320-100	СТ-051 Рама 3500x1050 цинк	3500	50	1050	20,17
22.0321-100	СТ-051 Рама 4000x650 цинк	4000	50	650	20,27
22.0322-100	СТ-051 Рама 4000x850 цинк	4000	50	850	21,54
22.0323-100	СТ-051 Рама 4000x1050 цинк	4000	50	1050	22,86
22.0324-100	СТ-051 Рама 4500x650 цинк	4500	50	650	22,83
22.0325-100	СТ-051 Рама 4500x850 цинк	4500	50	850	24,24
22.0326-100	СТ-051 Рама 4500x1050 цинк	4500	50	1050	25,71
22.0327-100	СТ-051 Рама 5000x650 цинк	5000	50	650	25,39
22.0328-100	СТ-051 Рама 5000x850 цинк	5000	50	850	26,94
22.0329-100	СТ-051 Рама 5000x1050 цинк	5000	50	1050	28,56
22.0330-100	СТ-051 Рама 5500x650 цинк	5500	50	650	27,95
22.0331-100	СТ-051 Рама 5500x850 цинк	5500	50	850	29,64
22.0332-100	СТ-051 Рама 5500x1050 цинк	5500	50	1050	31,41
22.0333-100	СТ-051 Рама 6000x650 цинк	6000	50	650	29,94
22.0334-100	СТ-051 Рама 6000x850 цинк	6000	50	850	31,58
22.0335-100	СТ-051 Рама 6000x1050 цинк	6000	50	1050	33,31
23.0066-071	Соединитель 200 спар. рядов стеллажей (L=200мм)	55	316	26	0,4

Стеллажи тяжелые

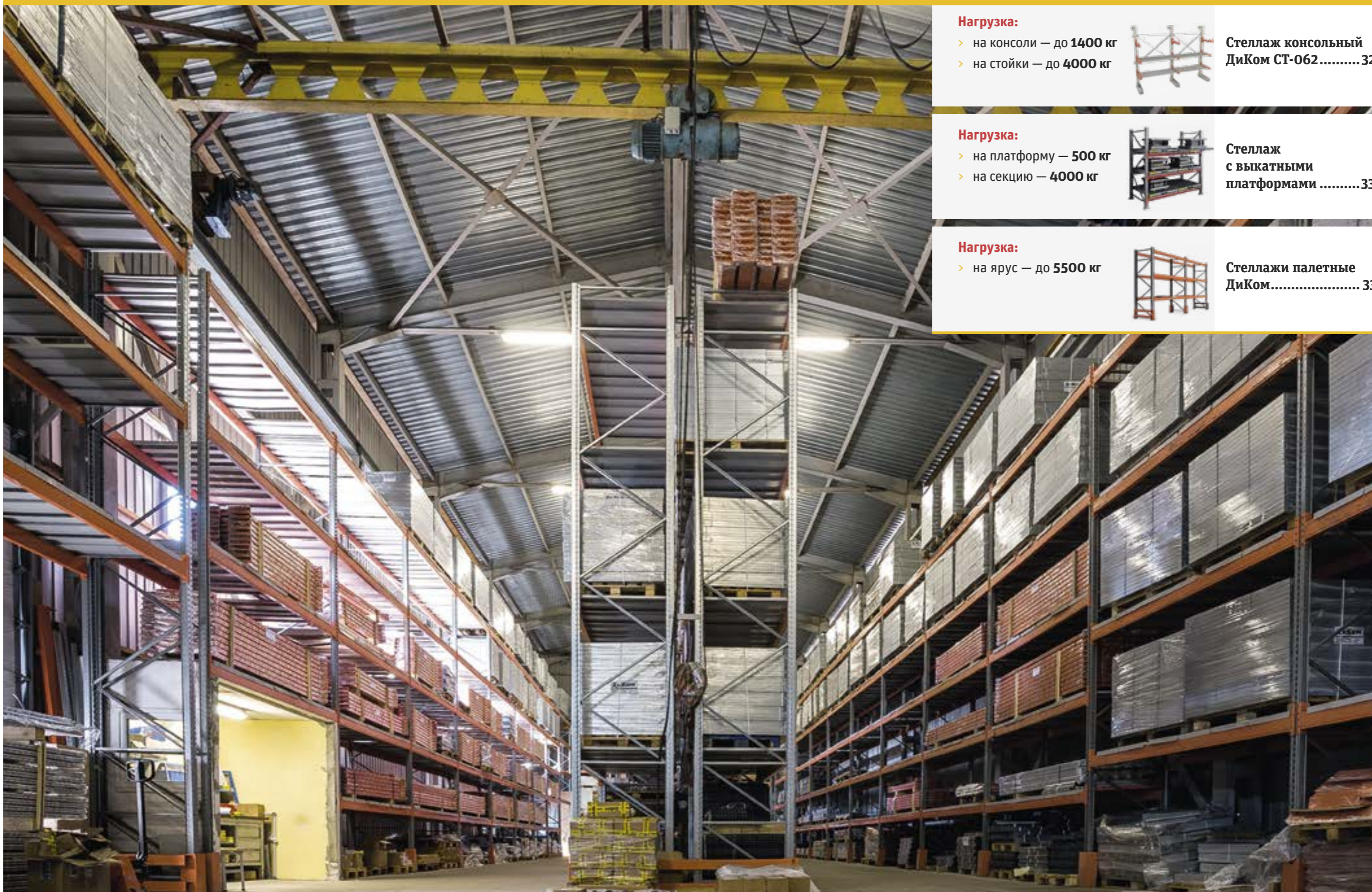

Нагрузка:

- > на консоли — до 1400 кг
- > на стойки — до 4000 кг



Стеллаж консольный
ДиКом СТ-062 328

Нагрузка:

- > на платформу — 500 кг
- > на секцию — 4000 кг



Стеллаж
с выкатными
платформами 330

Нагрузка:

- > на ярус — до 5500 кг



Стеллажи палетные
ДиКом 332

Стеллаж консольный ДиКом СТ-062

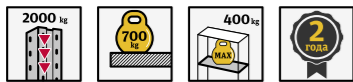

Максимальная нагрузка

Консоль, кг	Пара консолей, кг	Стойка одностороннего стеллажа, кг	Стойка двухстороннего стеллажа, кг	Настил, кг
700	1400	2000	4000	400

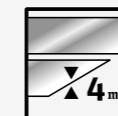

Толщина металла

Стойка, мм	Консоль, рабочая часть, мм	Консоль, «обойма», мм	Опора, мм
2	3	4	2,5

Схема установки стеллажа

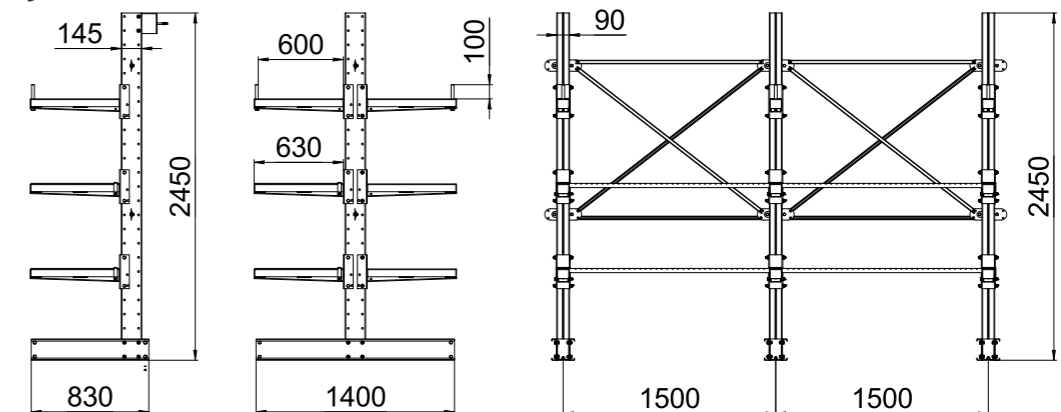

Лучшее решение для хранения длинномерных грузов

- Максимальная нагрузка на пару консолей — **1400 кг**.
- Максимальная нагрузка на консоль — **400 кг**.
- Груз можно загружать с обеих сторон.
- Максимальная нагрузка на стойку одностороннего стеллажа — **2000 кг**.
- Максимальная нагрузка на стойку двухстороннего стеллажа — **4000 кг**.
- При установке в линию нагрузочные характеристики сохраняются.

Стеллаж ДиКом СТ-062

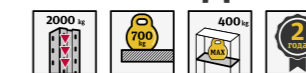

Консоли регулируются по высоте с шагом **100 мм**. Могут устанавливаться под наклоном или горизонтально. Стеллаж окрашен порошковой краской. Консоль — лососевый **RAL 3022**, остальные элементы — серые **RAL 7038**. Настил устанавливается с помощью хомутов.



Настил



Ограничитель консоли



Опора односторонняя



Консоль

Артикул	Наименование	Габаритные размеры, мм			Вес, кг
		В	Ш	Г	
23.6205-071	СТ-062 Опора односторонняя	150	160	830	11
23.6204-071	СТ-062 Опора двухсторонняя	150	160	1400	15,1
23.6207-071	СТ-062 Стойка 2500	2450	90	145	25,6
23.6201-072	СТ-062 Консоль	1225	100	700	6,5
23.6206-100	СТ-062 Раскосная система	1222	1320	50	5,9
23.6203-072	СТ-062 Ограничитель консоли	182	20	20	0,4
23.6202-100	СТ-062 Настил	30	1470	615	13,6
23.6208-071	СТ-062 Хомут настила	98	100	25	0,2

Стеллаж с выкатными платформами

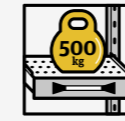
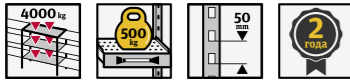

Максимальная нагрузка на платформу — 500 кг.

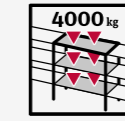

Максимальная нагрузка на секцию — 4000 кг.



Толщина металла

Стойка, мм	Балка, мм	Настил платформы, мм	Направляющие и упоры платформы, мм	Связи платформы, мм
1,5	1,5	3	4	3

Схема установки стеллажа

Схема вариантов установки стеллажей с выкатными платформами

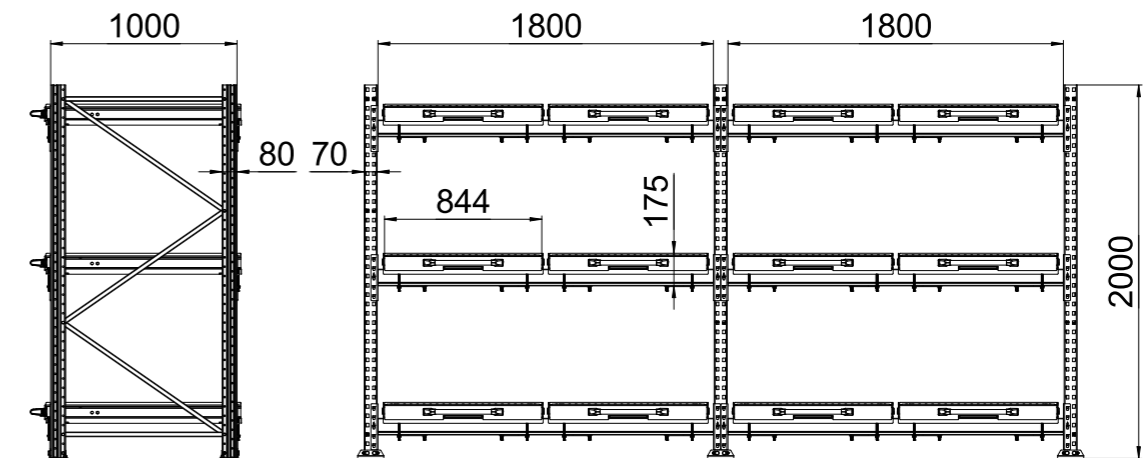

Предназначен для бережного хранения тяжелых грузов: штампов, пресс-форм и т.д. Выкатные платформы позволяют использовать кран для загрузки

- Максимальная нагрузка на платформу — 500 кг.
- Максимальная нагрузка на секцию — 4000 кг.
- Можно наращивать в линию без потери нагрузочных характеристик.
- Эргономичная конструкция платформ.



Крепление балки к стойке

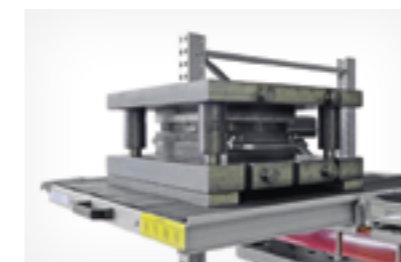

Выкатная платформа

Стеллаж с выкатными платформами



Рама из оцинкованных профилей. Ярус хранения регулируется с шагом 50 мм. На одном ярусе — 2 платформы. Длина выката — 660 мм. Все элементы яруса окрашены порошковой краской. Не допускается выкатывать более одной платформы.

Артикул	Наименование	Габаритные размеры, мм			Вес, кг
		В	Ш	Г	
23.0350-100	Рама П70 2000x1000	2000	70	1000	17,6
23.0351-000	Ярус хранения с выкатными платформами	180	1808	1000	132,5
23.0150-100	Платформа выкатная на балки	113	858	1132	56,4
23.0151-000	Коврик на выкатную платформу	4	1000	820	3,1

Стеллажи палетные ДиКом

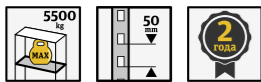

Универсальные стеллажи для хранения грузов на поддонах

- Максимальная нагрузка на ярус — до **5500 кг**.
- Высота — до **12 000 мм**.
- Надежная конструкция с запасом прочности.



Максимальная нагрузка на ярус, кг

Нагрузка на ярус (2 балки) из профиля П 90x50x1,5

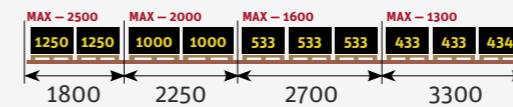

Нагрузка на ярус (2 балки) из профиля П 130x50x1,5

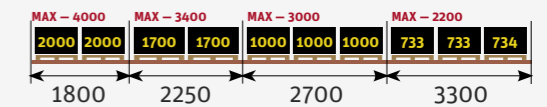

Нагрузка на ярус (2 балки) из профиля П 110x50x1,5

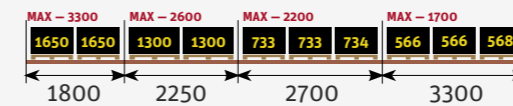

Нагрузка на ярус (2 балки) из профиля П 130x50x2

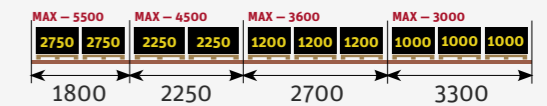

Толщина металла

Стойка, мм	Балка, мм	Полка, мм	Защитное ограждение, мм	Подпятник, мм	Зацеп балки, мм
1,5 / 2	1,5 / 2	1,2	3	4	4

Профиль стоек

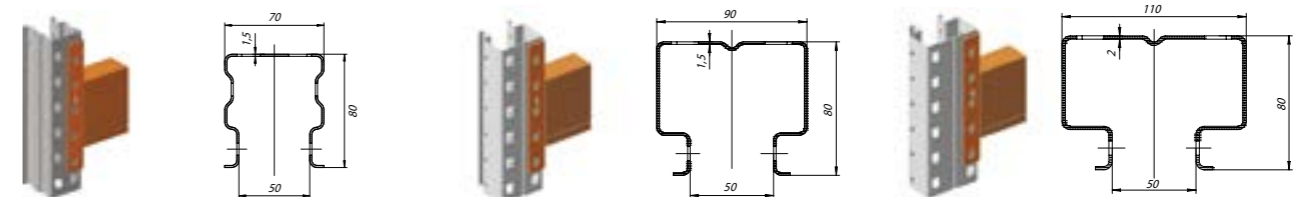

Профиль стойки рамы П 70

Профиль стойки рамы П 90

Профиль стойки рамы П 110

Профиль балок

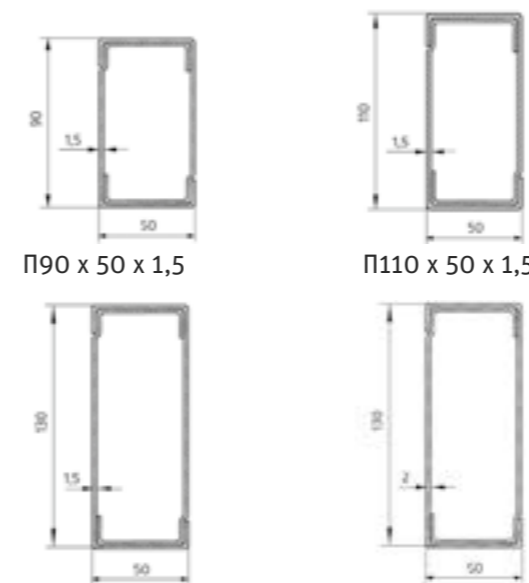

П90 x 50 x 1,5

П110 x 50 x 1,5

П130 x 50 x 1,5

П130 x 50 x 2

Длина балок, мм

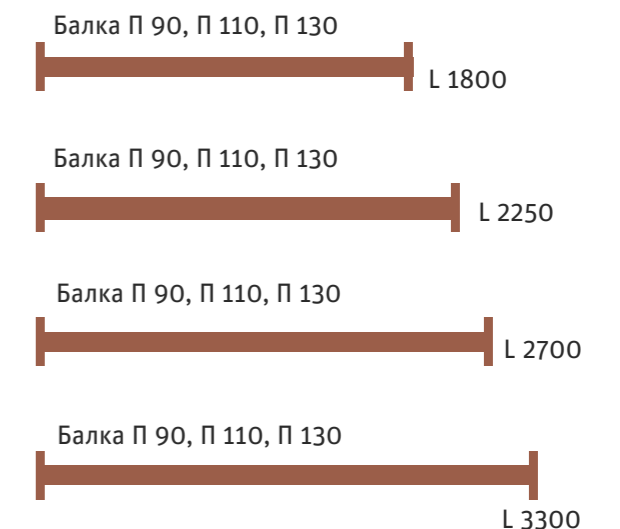

Стеллажи палетные ДиКом

Соединитель 200
спаренных рядов стеллажей

Рама

Упор для палет

Балка

Полка 450

Настил П 450x1000
г/п 600 кг

Балка

Защитное ограждение
спаренных рядов стеллажей

Защитное ограждение стойки

Угловое защитное ограждение стойки

Стеллажи палетные ДиКом

Стеллаж палетный ДиКом СП

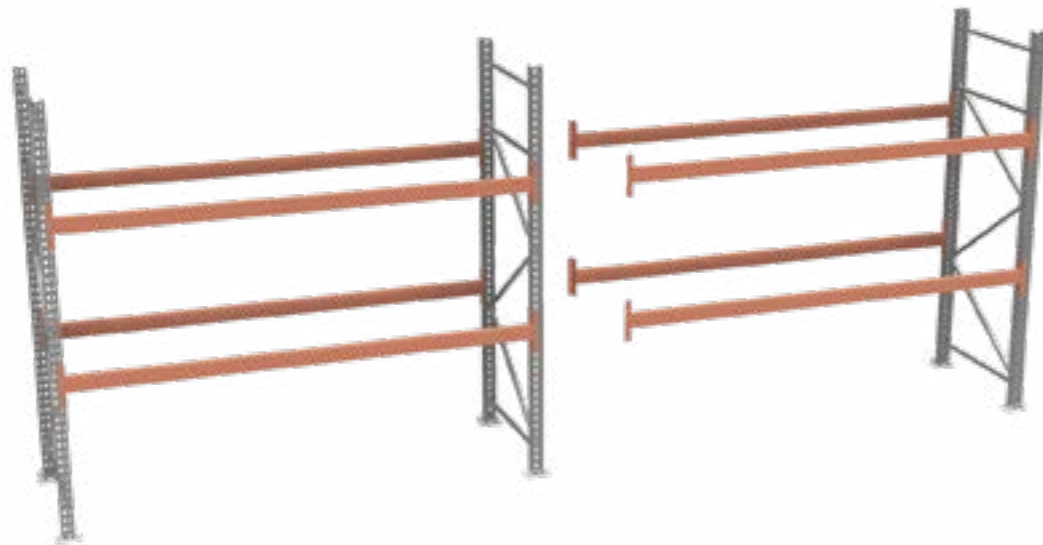

Артикул	Наименование	Высота рамы, мм	Длина балки, мм	Глубина рамы, мм	Тип секции	Кол-во ярусов, шт.	Профиль		Нагрузка на ярус, кг.
							Стойки	Балки	
23.0401-000	СП-200-01 осн.	2000	2708	1000	осн.	2	П70x1,5	П90x50x1,5	1600
23.0400-000	СП-200-01 доп.	2000	2708	1000	доп.	2	П70x1,5	П90x50x1,5	1600
23.0403-000	СП-200-02 осн.	2000	2708	1000	осн.	2	П70x1,5	П110x50x1,5	2200
23.0402-000	СП-200-02 доп.	2000	2708	1000	доп.	2	П70x1,5	П110x50x1,5	2200
23.0405-000	СП-200-03 осн.	2000	2708	1000	осн.	2	П70x1,5	П130x50x1,5	3000
23.0404-000	СП-200-03 доп.	2000	2708	1000	доп.	2	П70x1,5	П130x50x1,5	3000
23.0407-000	СП-200-04 осн.	2000	2708	1000	осн.	2	П70x1,5	П130x50x2	3600
23.0406-000	СП-200-04 доп.	2000	2708	1000	доп.	2	П70x1,5	П130x50x2	3600
23.0409-000	СП-250-01 осн.	2500	2708	1000	осн.	2	П70x1,5	П90x50x1,5	1600
23.0408-000	СП-250-01 доп.	2500	2708	1000	доп.	2	П70x1,5	П90x50x1,5	1600
23.0411-000	СП-250-02 осн.	2500	2708	1000	осн.	2	П70x1,5	П110x50x1,5	2200
23.0410-000	СП-250-02 доп.	2500	2708	1000	доп.	2	П70x1,5	П110x50x1,5	2200
23.0413-000	СП-250-03 осн.	2500	2708	1000	осн.	2	П70x1,5	П130x50x1,5	3000
23.0412-000	СП-250-03 доп.	2500	2708	1000	доп.	2	П70x1,5	П130x50x1,5	3000
23.0415-000	СП-250-04 осн.	2500	2708	1000	осн.	2	П70x1,5	П130x50x2	3600
23.0414-000	СП-250-04 доп.	2500	2708	1000	доп.	2	П70x1,5	П130x50x2	3600
23.0417-000	СП-300-01 осн.	3000	2708	1000	осн.	2	П70x1,5	П90x50x1,5	1600
23.0416-000	СП-300-01 доп.	3000	2708	1000	доп.	2	П70x1,5	П90x50x1,5	1600
23.0419-000	СП-300-02 осн.	3000	2708	1000	осн.	2	П70x1,5	П110x50x1,5	2200
23.0418-000	СП-300-02 доп.	3000	2708	1000	доп.	2	П70x1,5	П110x50x1,5	2200
23.0421-000	СП-300-03 осн.	3000	2708	1000	осн.	2	П70x1,5	П130x50x1,5	3000
23.0420-000	СП-300-03 доп.	3000	2708	1000	доп.	2	П70x1,5	П130x50x1,5	3000
23.0423-000	СП-300-04 осн.	3000	2708	1000	осн.	2	П70x1,5	П130x50x2	3600
23.0422-000	СП-300-04 доп.	3000	2708	1000	доп.	2	П70x1,5	П130x50x2	3600

Стеллаж палетный ДиКом СП

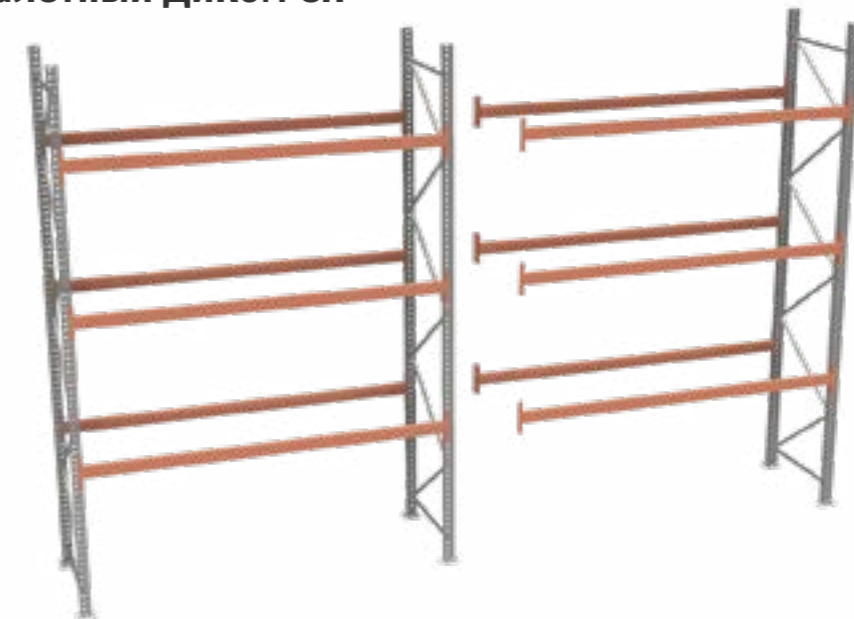

Артикул	Наименование	Высота рамы, мм	Длина балки, мм	Глубина рамы, мм	Тип секции	Кол-во ярусов, шт.	Профиль		Нагрузка на ярус, кг.
							Стойки	Балки	
23.0425-000	СП-350-01 осн.	3500	2708	1000	осн.	3	П70x1,5	П90x50x1,5	1600
23.0424-000	СП-350-01 доп.	3500	2708	1000	доп.	3	П70x1,5	П90x50x1,5	1600
23.0427-000	СП-350-02 осн.	3500	2708	1000	осн.	3	П70x1,5	П110x50x1,5	2200
23.0426-000	СП-350-02 доп.	3500	2708	1000	доп.	3	П70x1,5	П110x50x1,5	2200
23.0429-000	СП-350-03 осн.	3500	2708	1000	осн.	3	П90x1,5	П130x50x1,5	3000
23.0428-000	СП-350-03 доп.	3500	2708	1000	доп.	3	П90x1,5	П130x50x1,5	3000
23.0431-000	СП-350-04 осн.	3500	2708	1000	осн.	3	П110x2	П130x50x2	3600
23.0430-000	СП-350-04 доп.	3500	2708	1000	доп.	3	П110x2	П130x50x2	3600
23.0433-000	СП-400-01 осн.	4000	2708	1000	осн.	3	П70x1,5	П90x50x1,5	1600
23.0432-000	СП-400-01 доп.	4000	2708	1000	доп.	3	П70x1,5	П90x50x1,5	1600
23.0435-000	СП-400-02 осн.	4000	2708	1000	осн.	3	П70x1,5	П110x50x1,5	2200
23.0434-000	СП-400-02 доп.	4000	2708	1000	доп.	3	П70x1,5	П110x50x1,5	2200
23.0437-000	СП-400-03 осн.	4000	2708	1000	осн.	3	П90x1,5	П130x50x1,5	3000
23.0436-000	СП-400-03 доп.	4000	2708	1000	доп.	3	П90x1,5	П130x50x1,5	3000
23.0439-000	СП-400-04 осн.	4000	2708	1000	осн.	3	П110x2	П130x50x2	3600
23.0438-000	СП-400-04 доп.	4000	2708	1000	доп.	3	П110x2	П130x50x2	3600
23.0441-000	СП-450-01 осн.	4500	2708	1000	осн.	3	П70x1,5	П90x50x1,5	1600
23.0440-000	СП-450-01 доп.	4500	2708	1000	доп.	3	П70x1,5	П90x50x1,5	1600
23.0443-000	СП-450-02 осн.	4500	2708	1000	осн.	3	П70x1,5	П110x50x1,5	2200
23.0442-000	СП-450-02 доп.	4500	2708	1000	доп.	3	П70x1,5	П110x50x1,5	2200
23.0445-000	СП-450-03 осн.	4500	2708	1000	осн.	3	П90x1,5	П130x50x1,5	3000
23.0444-000	СП-450-03 доп.	4500	2708	1000	доп.	3	П90x1,5	П130x50x1,5	3000
23.0447-000	СП-450-04 осн.	4500	2708	1000	осн.	3	П110x2	П130x50x2	3600
23.0446-000	СП-450-04 доп.	4500	2708	1000	доп.	3	П110x2	П130x50x2	3600

Стеллажи палетные ДиКом

Рама П цинк



Изготовлены из оцинкованных профилей. В комплект входят подпятники с анкерными болтами. Возможно изготовление рам по высоте от **2000 мм** до **9000 мм** с шагом **100 мм** по договоренности с менеджером.

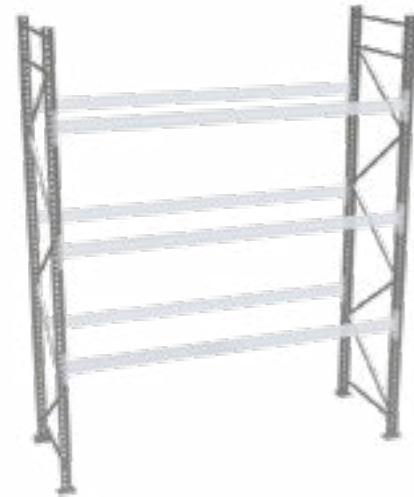

Артикул	Наименование	Габаритные размеры, мм			Вес, кг
		В	Ш	Г	
23.0300-100	Рама П 70 цинк 2000	2000	70	80	17.58
23.0301-100	Рама П 70 цинк 2500	2500	70	80	21.26
23.0302-100	Рама П 70 цинк 3000	3000	70	80	25.00
23.0303-100	Рама П 70 цинк 3500	3500	70	80	28.74
23.0304-100	Рама П 70 цинк 4000	4000	70	80	31.48
23.0305-100	Рама П 70 цинк 4500	4500	70	80	36.98
23.0306-100	Рама П 70 цинк 5000	5000	70	80	40.66
23.0307-100	Рама П 70 цинк 5500	5500	70	80	44.40
23.0308-100	Рама П 70 цинк 6000	6000	70	80	48.14
23.0309-100	Рама П 90 цинк 2000	2000	90	80	19.58
23.0310-100	Рама П 90 цинк 2500	2500	90	80	23.76
23.0311-100	Рама П 90 цинк 3000	3000	90	80	28.00
23.0312-100	Рама П 90 цинк 3500	3500	90	80	32.24
23.0313-100	Рама П 90 цинк 4000	4000	90	80	35.48
23.0314-100	Рама П 90 цинк 4500	4500	90	80	41.48
23.0315-100	Рама П 90 цинк 5000	5000	90	80	45.66
23.0316-100	Рама П 90 цинк 5500	5500	90	80	49.90
23.0317-100	Рама П 90 цинк 6000	6000	90	80	54.14
23.0318-100	Рама П 90 цинк 6500	6500	90	80	58.38
23.0319-100	Рама П 90 цинк 7000	7000	90	80	61.62
23.0320-100	Рама П 90 цинк 7500	7500	90	80	65.86
23.0321-100	Рама П 90 цинк 8000	8000	90	80	70.10
23.0322-100	Рама П 90 цинк 8500	8500	90	80	74.28
23.0323-100	Рама П 90 цинк 9000	9000	90	80	78.52
23.0324-100	Рама П 110 цинк 3000	3000	110	80	37.24
23.0325-100	Рама П 110 цинк 3500	3500	110	80	43.02
23.0326-100	Рама П 110 цинк 4000	4000	110	80	47.80
23.0327-100	Рама П 110 цинк 4500	4500	110	80	55.34
23.0328-100	Рама П 110 цинк 5000	5000	110	80	61.06
23.0329-100	Рама П 110 цинк 5500	5500	110	80	66.84
23.0330-100	Рама П 110 цинк 6000	6000	110	80	72.62
23.0331-100	Рама П 110 цинк 6500	6500	110	80	78.40
23.0332-100	Рама П 110 цинк 7000	7000	110	80	83.18
23.0333-100	Рама П 110 цинк 7500	7500	110	80	88.96
23.0334-100	Рама П 110 цинк 8000	8000	110	80	94.74
23.0335-100	Рама П 110 цинк 8500	8500	110	80	100.46
23.0336-100	Рама П 110 цинк 9000	9000	110	80	106.24

Балка П



Изготовлены из металлических холоднокатаных профилей. Регулируются по высоте с шагом **50 мм**. Окрашены порошковой краской, цвет лососевый **RAL 3022**. Балки укомплектованы фиксаторами (**2 шт.**).



Артикул	Наименование	Кол-во помещающихся поддонов	Габаритные размеры, мм			Вес, кг
			В	Ш	Г	
23.0200-072	Балка 1800 П90х50х1,5	2 поддона EUR	90	1800	50	10,1
23.0204-072	Балка 1800 П110х50х1,5		110	1800	50	11,4
23.0208-072	Балка 1800 П130х50х1,5		130	1800	50	11,8
23.0212-072	Балка 1800 П130х50х2		130	1800	50	15,2
23.0201-072	Балка 2250 П90х50х1,5	2 поддона FIN	90	2250	50	12,9
23.0205-072	Балка 2250 П110х50х1,5		110	2250	50	13,3
23.0209-072	Балка 2250 П130х50х1,5		130	2250	50	14,5
23.0213-072	Балка 2250 П130х50х2		130	2250	50	18,5
23.0202-072	Балка 2700 П90х50х1,5	3 поддона EUR	90	2700	50	14,5
23.0206-072	Балка 2700 П110х50х1,5		110	2700	50	16,1
23.0210-072	Балка 2700 П130х50х1,5		130	2700	50	17,5
23.0214-072	Балка 2700 П130х50х2		130	2700	50	21,8
23.0203-072	Балка 3300 П90х50х1,5	3 поддона FIN	90	3300	50	17,3
23.0207-072	Балка 3300 П110х50х1,5		110	3300	50	19,2
23.0211-072	Балка 3300 П130х50х1,5		130	3300	50	21
23.0215-072	Балка 3300 П130х50х2		130	3300	50	26,6

Стеллажи палетные ДиКом

Упоры для палет



Устанавливаются сзади яруса хранения, как упор, и препятствуют опрокидыванию поддонов.



Артикул	Наименование	Габаритные размеры, мм			Вес, кг
		В	Ш	Г	
23.0041-072	Упор для палет 1800	100	1805	218	8,2
23.0042-072	Упор для палет 2250	100	2255	218	9,8
23.0043-072	Упор для палет 2700	100	2705	218	11,4
23.0044-072	Упор для палет 3300	100	3305	218	13,6

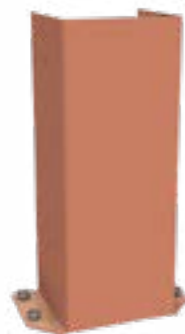

Доп. элементы



При установке спаренных рядов стеллажей обязательно использовать «Соединитель спаренных рядов стеллажей».

Артикул	Наименование	Габаритные размеры, мм			Вес, кг
		В	Ш	Г	
23.0216-072	Защитное ограждение 1000 одного ряда стеллажей (1 балка)	410	195	1085	11,0
23.0217-072	Защитное ограждение 1000 одного ряда стеллажей (2 балки)	410	195	1085	15,5
23.0218-072	Защитное ограждение 2200 спаренных рядов стеллажей (1 балка)	410	195	2285	13,3
23.0219-072	Защитное ограждение 2200 спаренных рядов стеллажей (2 балки)	410	195	2285	26,0
23.0053-072	Защитное ограждение стойки + 4 анкера	410	241	145	4,7
23.0161-072	Угловое защитное ограждение стойки + 4 анкера	410	187	187	3,2
23.0056-000	Пластина регулировочная под подпятник	3	140	100	0,3
23.0061-100	Раскосная система 1800 спаренных рядов стеллажей	2240	1808	316	19,1
23.0062-100	Раскосная система 2250 спаренных рядов стеллажей	2240	2258	316	20,6
23.0063-100	Раскосная система 2700 спаренных рядов стеллажей	2240	2708	316	22
23.0064-100	Раскосная система 3300 спаренных рядов стеллажей	2240	3308	316	23
23.0066-071	Соединитель 200 спаренных рядов стеллажей (L=200 мм)	55	26	316	0,4
23.0071-071	Соединитель 250 спаренных рядов стеллажей (L=250 мм)	55	26	366	0,5
23.0067-071	Соединитель 300 спаренных рядов стеллажей (L=300 мм)	55	26	416	0,6
23.0068-071	Соединитель 400 спаренных рядов стеллажей (L=400 мм)	70	31	516	0,9
23.0069-071	Соединитель 500 спаренных рядов стеллажей (L=500 мм)	70	31	616	1,1
23.0070-071	Соединитель 600 спаренных рядов стеллажей (L=600 мм)	70	31	716	1,32

Полки и настилы



Полки с разной грузоподъемностью, ставятся сверху балок. Настил выполнен в виде решетчатого настила с отверстиями, устанавливается между балками заподлицо.



Артикул	Наименование	Габаритные размеры, мм			Вес, кг
		В	Ш	Г	
23.0058-071	Полка П 450x1000 г/п 400 кг	50	1000	447	7,43
23.0059-100	Полка П 450x1000 г/п 200 кг, цинк	50	1000	447	5,3
23.0060-100	Настил П 450x1000 г/п 600 кг	32	953	448	9

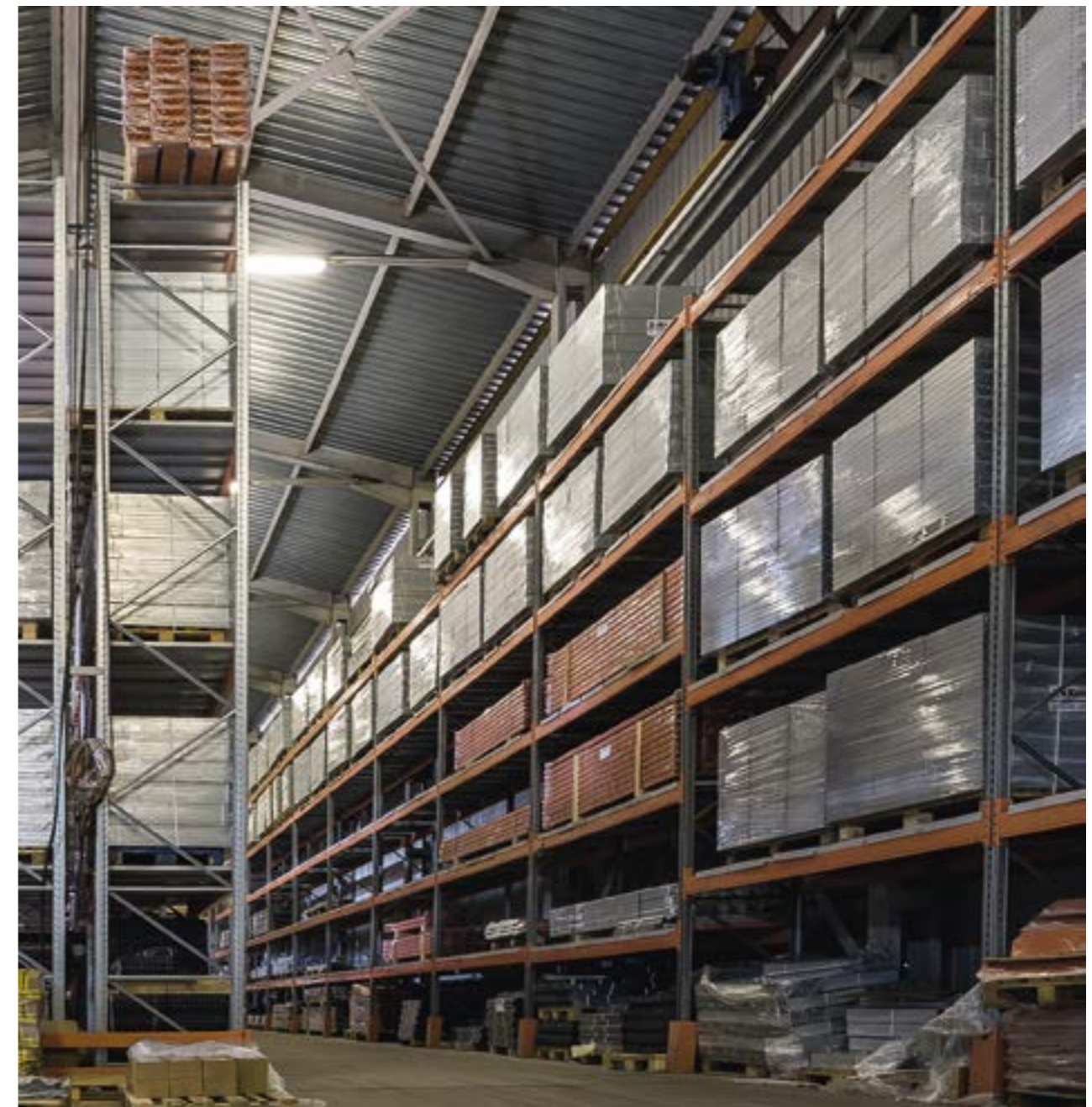

Стеллажи мобильные



Стеллажи мобильные СДМ

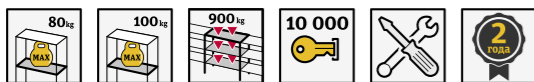

Стеллаж ДиКом СДМ (с боковой панелью и штурвал-ручкой)

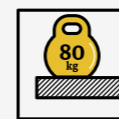

Максимальная нагрузка на полку — 80 кг.

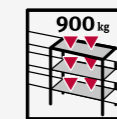

Максимальная нагрузка на секцию — 900 кг



Стеллаж ДиКом СДМ на базе СТ-012

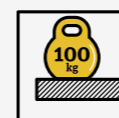

Максимальная нагрузка на полку — 100 кг.

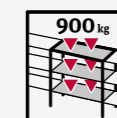

Максимальная нагрузка на секцию — 900 кг



Экономия площади помещения до 70%

- Максимальная нагрузка на полку — до 80 кг
- Максимальная нагрузка на секцию — до 900 кг.
- Надежная сварная рама мобильного основания
- Плавное раскрытие секций, без перекосов и сбоев.

Стеллажи мобильные СДМ

СДМ-36 Стеллаж мобильный

СДМ Полка

СДМ-16 Дверь

СДМ Рама дополнительная

Рельс антипрокидывателя

Упор

СДМ Полка нижняя

СДМ Рама

СДС-36 Стеллаж стационарный

Карман для реестра

СДС Рама

СДС Рама дополнительная

Направляющая для въезда

Фальшпол

Штурвал-колесо

Фальшпанель

Штурвал-ручка

СДМ Панель боковая

СДМ-3 Рама (СТ-012) Стеллаж мобильный

СТ-012 Стойка

СТ-012 Полка 300×1000

СДМ Рама дополнительная

Рельс антипрокидывателя

Упор

СДМ Полка нижняя

СДМ Рама

СДС-3 Рама (СТ-012) Стеллаж стационарный

СДС Рама

СДС Рама дополнительная

Направляющая для въезда

Фальшпол

Штурвал-ручка

Стеллажи мобильные СДМ

СДМ-** Стеллаж мобильный ДиКом

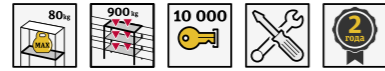

Максимальная нагрузка — **80 кг** на полку, **900 кг** на секцию. От 2 до 6 секций в глубину (первая цифра в наименовании). Изготавливаются с 6 и 7 ярусами (вторая цифра в наименовании). Полки регулируются с шагом **25 мм**. Устанавливаются на рельсы (приобретаются отдельно), передвигаются по ним с помощью штурвала механического привода. Вы можете выбрать управление штурвалом-ручкой или штурвалом-колесом. Окрашены порошковой краской, цвет серый **RAL 7038**.

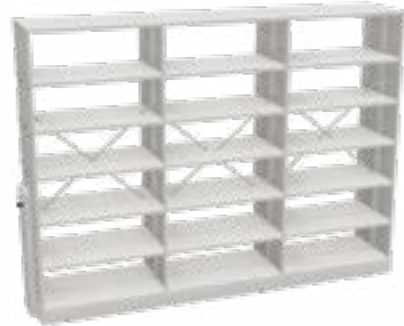

Артикул	Наименование	Габаритные размеры, мм			Вес, кг
		В	Ш	Г	
24.0200-071	СДМ-26 Стеллаж мобильный	2275	2073	610	164,5
24.0201-071	СДМ-36 Стеллаж мобильный	2275	3076	610	234,1
24.0202-071	СДМ-46 Стеллаж мобильный	2275	4079	610	303,6
24.0203-071	СДМ-56 Стеллаж мобильный	2275	5082	610	373,2
24.0204-071	СДМ-66 Стеллаж мобильный	2275	6085	610	442,8
24.0205-071	СДМ-27 Стеллаж мобильный	2610	2073	610	181,2
24.0206-071	СДМ-37 Стеллаж мобильный	2610	3076	610	258,1
24.0207-071	СДМ-47 Стеллаж мобильный	2610	4079	610	335
24.0208-071	СДМ-57 Стеллаж мобильный	2610	5082	610	411,9
24.0209-071	СДМ-67 Стеллаж мобильный	2610	6085	610	488,8

СДС-** Стеллаж стационарный ДиКом

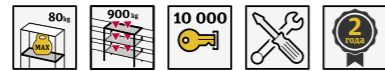

Максимальная нагрузка — **80 кг** на полку, **900 кг** на секцию. Секции устанавливаются у стены. От 2 до 6 секций в глубину (первая цифра в наименовании). Изготавливаются с 6 и 7 ярусами (вторая цифра в наименовании). Полки регулируются с шагом **25 мм**. Окрашены порошковой краской, цвет серый **RAL 7038**.

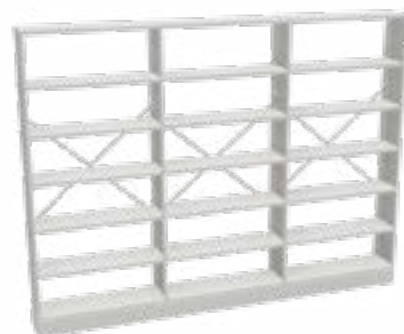

Артикул	Наименование	Габаритные размеры, мм			Вес, кг
		В	Ш	Г	
24.0210-071	СДС-26 Стеллаж стационарный	2275	2016	308	73,7
24.0211-071	СДС-36 Стеллаж стационарный	2275	3019	308	107,7
24.0212-071	СДС-46 Стеллаж стационарный	2275	4022	308	141,8
24.0213-071	СДС-56 Стеллаж стационарный	2275	5025	308	175,8
24.0214-071	СДС-66 Стеллаж стационарный	2275	6028	308	209,9
24.0215-071	СДС-27 Стеллаж стационарный	2610	2016	308	82,1
24.0216-071	СДС-37 Стеллаж стационарный	2610	3019	308	119,8
24.0217-071	СДС-47 Стеллаж стационарный	2610	4022	308	157,5
24.0218-071	СДС-57 Стеллаж стационарный	2610	5025	308	195,2
24.0219-071	СДС-67 Стеллаж стационарный	2610	6028	308	232,9



Штурвалы



Вы можете выбрать штурвал-ручку или штурвал-колесо.

Артикул	Наименование	Габаритные размеры, мм			Вес, кг
		В	Ш	Г	
24.0073-000	СДМ Штурвал-колесо	300	143	300	1,6
24.0074-000	СДМ Штурвал-ручка	65	70	242	1,1



СДМ-16 Двери

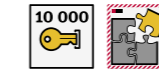

Могут устанавливаться в секцию с 6 ярусами хранения. Укомплектованы замком **EURO-LOCKS**. Окрашены порошковой краской, серый **RAL 7038**.

Артикул	Наименование	Габаритные размеры, мм			Вес, кг
		В	Ш	Г	
24.0075-071	СДМ-16 Двери	2130	1007	65	20,4

СДМ-* Фальшпанель



Устанавливается на боковые части стеллажа СДМ.

Артикул	Наименование	Габаритные размеры, мм			Вес, кг
		В	Ш	Г	
24.0071-071	СДМ Фальшпанель 2150	2250	61,2	610	13,2
24.0072-071	СДМ Фальшпанель 2480	2580	61,2	610	15,1
24.0084-000	СДМ Карман для Реестра А4	-	-	-	0,1

Стеллажи мобильные СДМ

СДМ/СДС-* Рама (СТ-012)

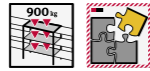

Стационарные (СДС) и мобильные (СДМ) рамы. Изготавливаются от 2 до 6 секций в глубину (первая цифра в наименовании). На рамы устанавливаются стеллажи ДиКом СТ-012. Окрашены порошковой краской, серый **RAL 7038**.



Артикул	Наименование	Габаритные размеры, мм			Вес, кг
		В	Ш	Г	
24.0227-071	СДМ-2 Рама (СТ-012)	125	2073	610	66,5
24.0228-071	СДМ-3 Рама (СТ-012)	125	3076	610	92,7
24.0229-071	СДМ-4 Рама (СТ-012)	125	4079	610	118,9
24.0230-071	СДМ-5 Рама (СТ-012)	125	5082	610	145,2
24.0231-071	СДМ-6 Рама (СТ-012)	125	6085	610	171,4
24.0232-071	СДС-2 Рама (СТ-012)	140	2016	308	23,8
24.0233-071	СДС-3 Рама (СТ-012)	140	3019	308	35,7
24.0234-071	СДС-4 Рама (СТ-012)	140	4022	308	47,6
24.0235-071	СДС-5 Рама (СТ-012)	140	5025	308	59,5
24.0236-071	СДС-6 Рама (СТ-012)	140	6028	308	71,4



Стеллаж ДиКом СТ-012



Устанавливаются на СДМ/СДС Рамы. Максимальная нагрузка — **100 кг** на полку, **900 кг** на секцию. Полки регулируются с шагом **50 мм**. Окрашены порошковой краской, серый **RAL 7038**. По умолчанию установлен штурвал-ручка.

Артикул	Наименование	Габаритные размеры, мм			Вес, кг
		В	Ш	Г	
21.1211-071	СТ-012 Стойка 1800У	1800	35	35	2,1
21.1212-071	СТ-012 Стойка 2000У	2000	35	35	2,3
21.1213-071	СТ-012 Стойка 2200У	2200	35	35	2,5
21.1214-071	СТ-012 Стойка 2500У	2500	35	35	2,8
21.1201-071	СТ-012 Полка 300x1000	30	1000	300	2,7
21.1225-071	СТ-012 Ограничитель 600	30	7	595	0,3
21.1227-071	СТ-012 Ограничитель 1000	30	33	996	0,4
21-0002-071	Разделитель полок 300	283	80	304	1,0

СДМ Рельсы



Достаточная длина рельса, оригинальный профиль и материал изготовления — алюминий — обеспечивают плавность хода. Направляющие для въезда позволяют грузовым тележкам плавно заезжать в стеллаж.



Артикул	Наименование	Габаритные размеры, мм			Вес, кг
		В	Ш	Г	
24.0051-000	СДМ Рельс 1000	16	94	1000	2,2
24.0053-000	СДМ Рельс 3000	16	94	3000	6,6
24.0086-000	СДМ Направляющая для въезда 3000	16	59	3000	2
24.0070-000	СДМ Упоры для рельса, комплект	53	94	27	0,5

СДМ-* Фальшпол



Укладывается между рельсами, исключая перепады высот. Набирается во всю ширину и длину секций перекатных стеллажей СДМ. Удобен при использовании тележек.



Артикул	Наименование	Габаритные размеры, мм			Вес, кг
		В	Ш	Г	
24.0222-371	СДМ-2 Фальшпол (0,5 п/м)	16	1521	500	8,6
24.0223-371	СДМ-3 Фальшпол (0,5 п/м)	16	2429	500	14
24.0224-371	СДМ-4 Фальшпол (0,5 п/м)	16	3337	500	19,4
24.0225-371	СДМ-5 Фальшпол (0,5 п/м)	16	4245	500	24,8
24.0226-371	СДМ-6 Фальшпол (0,5 п/м)	16	5153	500	30,2

СДМ Антипрокидыватель



Защищает стеллажи от опрокидывания.



Артикул	Наименование	Габаритные размеры, мм			Вес, кг
		В	Ш	Г	
24.0061-000	СДМ Рельс антипрокидывателя 1000	37	80	1000	2,2
24.0080-000	СДМ Антипрокидыватель	113	30	250	0,7

Шкафы гардеробные



Шкафы гардеробные ДиКом УНО 354



Шкафы гардеробные Рационал ОД 372



Шкафы сервиса сменной одежды 376

Шкафы гардеробные ДиКом УНО



Универсальная система модульных локеров для гардеробов, камер хранения, абонентских ячеек

- > Простой принцип построения.
- > Продуманная система вентиляции.
- > Бесшовное выстраивание в линию.
- > Специально разработанная цветовая гамма.

Особенности и преимущества



Модульность и универсальность

Вы выбираете ширину секции **300** или **400** мм, количество секций (дверей) **в ширину** и **в высоту**. Это отражается в названии, например: **УНО 341** (секция **300**, **4** секции в ширину, **1** дверь в высоту). Дальше добавляете то, что устанавливается внутрь, снизу, сверху и сбоку — все, шкаф готов! Будь-то гардероб или камера хранения.

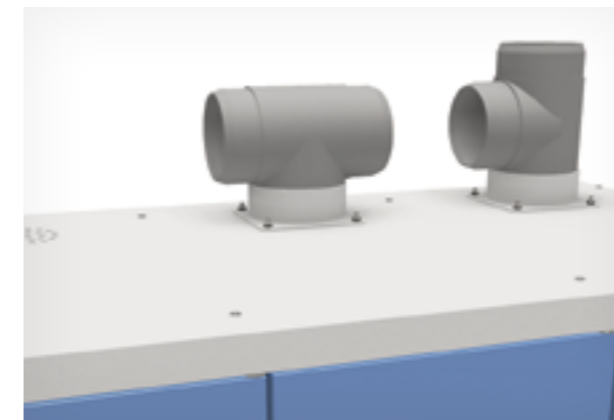

Вентиляция

Предусмотрена возможность **подключения принудительной вентиляции**: приток снизу шкафа — отток сверху.



Эстетичность

За счет продуманной вентиляции весь фасад шкафа не имеет отверстий. Накладной тип двери позволяет выстраивать визуально непрерывный ряд шкафов.



Надежные комплектующие

Замки **EURO-LOCKS** (Германия), секретностью **10 000 комб.** Ригельно-флажковая система запирания.























Функциональность

Дополните шкаф подставкой, скамейкой, цоколем, наклонной крышей, патрубками и др. аксессуарами.















Выбор цвета: Шкафы для раздевалок

Шкафы для раздевалок УНО

Базовые комбинации для комплектов

 	 	 	 	 
Двери — RAL 7038 Корпус — RAL 7038	Двери — RAL 2004 Корпус — RAL 7038	Двери — RAL 5012 Корпус — RAL 7038	Двери — RAL 5018 Корпус — RAL 7038	Двери — RAL 1015 Корпус — RAL 7038
 	 	 	 	 
Двери — RAL 7038 Корпус — RAL 7016	Двери — RAL 2004 Корпус — RAL 7016	Двери — RAL 5012 Корпус — RAL 7016	Двери — RAL 5018 Корпус — RAL 7016	Двери — RAL 1015 Корпус — RAL 7016

Вы можете выбрать другие цветовые комбинации. При заказе укажите соответствующий номер вместо трех последних цифр артикула. Условия заказа обговариваются с менеджером.

Цвет корпуса		Цвет дверей		
 RAL 7038	 RAL 7038	 RAL 5005	 RAL 5018	 RAL 3020
 RAL 7016	 RAL 7016	 RAL 250 20 20	 RAL 6011	 RAL 2004
	 RAL 5012	 RAL 9005	 RAL 4004	 RAL 1003
				 RAL 1015



Двери разных цветов

Вы можете заказать каждую дверь шкафа в своем цвете.



1. Выберите ширину и количество секций

- > В ширину секции **300** или **400** мм.
- > Количество в ширину: **2, 3, 4** или **5** (только для секции **300**).
- > Количество в высоту: **1, 2** или **4**.

2. Выберите внутреннее наполнение

- > Перегородки в соответствии с компоновкой дверей.
- > Нижние и верхние полки для сплошной секции.
- > Разделители сплошных секций.



3. Выберите элементы системы принуд. вентиляции:

- > Патрубки для крепления к корпусу шкафа: Патрубок — сверху, Патрубок высокий — снизу.
- > Тройники для прокладки вент. труб: для круглых каналов — сверху, для плоских — снизу.

4. Выберите дополнительное оснащение

- > Снизу Ножки, Цоколь, Подставку-Скамейку.
- > С боков Комплект боковин.
- > Сверху Наклонную крышу.

Шкафы гардеробные ДиКом УНО



Шкаф ДиКом УНО-321/421



Комплекты шкафа с дверьми **301/401** (на одну секцию). В комплект входят ножки и верхняя полка с гардеробным комплектом. Вместо *** в артикуле при заказе укажите выбранный код цвета.

Артикул	Наименование	Габаритные размеры, мм		
		В (с ножками)	Ш	Г
31.1300-***	УНО-321 Шкаф мод.	1850	600	500
31.1400-***	УНО-421 Шкаф мод.	1850	800	500



Шкаф ДиКом УНО-322/422



Комплекты шкафа с дверьми **302/402** (на две ячейки). В комплект входят ножки. Вместо *** в артикуле при заказе укажите выбранный код цвета.

Артикул	Наименование	Габаритные размеры, мм		
		В (с ножками)	Ш	Г
31.1305-***	УНО-322 Шкаф мод.	1850	600	500
31.1406-***	УНО-422 Шкаф мод.	1850	800	500



Шкаф ДиКом УНО-324/424



Комплекты шкафа с дверьми **304/404** (на четыре ячейки). В комплект входят ножки. Вместо *** в артикуле при заказе укажите выбранный код цвета.

Артикул	Наименование	Габаритные размеры, мм		
		В (с ножками)	Ш	Г
31.1310-***	УНО-324 Шкаф мод.	1850	600	500
31.1410-***	УНО-424 Шкаф мод.	1850	800	500



Шкаф ДиКом УНО-331/431



Комплекты шкафа с дверьми **301/401** (на одну секцию). В комплект входят ножки и верхняя полка с гардеробным комплектом. Вместо *** в артикуле при заказе укажите выбранный код цвета.

Артикул	Наименование	Габаритные размеры, мм		
		В (с ножками)	Ш	Г
31.1301-***	УНО-331 Шкаф мод.	1850	900	500
31.1401-***	УНО-431 Шкаф мод.	1850	1200	500



Шкаф ДиКом УНО-332/432



Комплекты шкафа с дверьми **302/402** (на две ячейки). В комплект входят ножки. Вместо *** в артикуле при заказе укажите выбранный код цвета.

Артикул	Наименование	Габаритные размеры, мм		
		В (с ножками)	Ш	Г
31.1306-***	УНО-332 Шкаф мод.	1850	900	500
31.1407-***	УНО-432 Шкаф мод.	1850	1200	500



Шкаф ДиКом УНО-334/434



Комплекты шкафа с дверьми **304/404** (на четыре ячейки). В комплект входят ножки. Вместо *** в артикуле при заказе укажите выбранный код цвета.

Артикул	Наименование	Габаритные размеры, мм		
		В (с ножками)	Ш	Г
31.1311-***	УНО-334 Шкаф мод.	1850	900	500
31.1411-***	УНО-434 Шкаф мод.	1850	1200	500

Шкафы гардеробные ДиКом УНО



Шкаф ДиКом УНО-341/441



Комплекты шкафа с дверьми **301/401** (на одну секцию). В комплект входят ножки и верхняя полка с гардеробным комплектом. Вместо *** в артикуле при заказе укажите выбранный код цвета.

Артикул	Наименование	Габаритные размеры, мм		
		В (с ножками)	Ш	Г
31.1302-***	УНО-341 Шкаф мод.	1850	1200	500
31.1402-***	УНО-441 Шкаф мод.	1850	1600	500



Шкаф ДиКом УНО-351



Комплекты шкафа с дверьми **301/401** (на одну секцию). В комплект входят ножки и верхняя полка с гардеробным комплектом. Вместо *** в артикуле при заказе укажите выбранный код цвета.

Артикул	Наименование	Габаритные размеры, мм		
		В (с ножками)	Ш	Г
31.1303-***	УНО-351 Шкаф мод.	1850	1500	500



Шкаф ДиКом УНО-342/442



Комплекты шкафа с дверьми **302/402** (на две ячейки). В комплект входят ножки. Вместо *** в артикуле при заказе укажите выбранный код цвета.

Артикул	Наименование	Габаритные размеры, мм		
		В (с ножками)	Ш	Г
31.1307-***	УНО-342 Шкаф мод.	1850	1200	500
31.1408-***	УНО-442 Шкаф мод.	1850	1600	500



Шкаф ДиКом УНО-352



Комплекты шкафа с дверьми **302/402** (на две ячейки). В комплект входят ножки. Вместо *** в артикуле при заказе укажите выбранный код цвета.

Артикул	Наименование	Габаритные размеры, мм		
		В (с ножками)	Ш	Г
31.1308-***	УНО-352 Шкаф мод.	1850	1500	500



Шкаф ДиКом УНО-344/444



Комплекты шкафа с дверьми **304/404** (на четыре ячейки). В комплект входят ножки. Вместо *** в артикуле при заказе укажите выбранный код цвета.

Артикул	Наименование	Габаритные размеры, мм		
		В (с ножками)	Ш	Г
31.1312-***	УНО-344 Шкаф мод.	1850	1200	500
31.1412-***	УНО-444 Шкаф мод.	1850	1600	500



Шкаф ДиКом УНО-354



Комплекты шкафа с дверьми **304/404** (на четыре ячейки). В комплект входят ножки. Вместо *** в артикуле при заказе укажите выбранный код цвета.

Артикул	Наименование	Габаритные размеры, мм		
		В (с ножками)	Ш	Г
31.1313-***	УНО-354 Шкаф мод.	1850	1500	500

Шкафы гардеробные ДиКом УНО

Элементы шкафов ДиКом УНО



Корпус шкафа ДиКом УНО



Металлический корпус шкафа без дверей. Рекомендуем устанавливать на ножки или подставки-скамейки. Вторая цифра в названии указывает на количество секций шкафа. Вместо *** в артикуле при заказе укажите выбранный код цвета.

Артикул	Наименование	Габаритные размеры, мм			Вес, кг
		В	Ш	Г	
31.0320-***	УНО-320 Корпус	1700	600	500	26,5
31.0330-***	УНО-330 Корпус	1700	900	500	36,5
31.0340-***	УНО-340 Корпус	1700	1200	500	46,5
31.0350-***	УНО-350 Корпус	1700	1500	500	56,5
31.0420-***	УНО-420 Корпус	1700	800	500	29
31.0430-***	УНО-430 Корпус	1700	1200	500	40
31.0440-***	УНО-440 Корпус	1700	1600	500	52

Дверь ДиКом УНО 301/401



Двери для шкафа ДиКом УНО, целиком закрывают одну секцию. Укомплектованы замками EURO-LOCKS. Вместо *** в артикуле при заказе укажите выбранный код цвета.

Артикул	Наименование	Габаритные размеры, мм			Вес, кг
		В	Ш	Г	
31.0301-***	УНО-301 Дверь	1591	296	19	5
31.0401-***	УНО-401 Дверь	1591	396	19	5,5

Вы можете выбрать другие цветовые комбинации. При заказе укажите соответствующий номер вместо трех последних цифр артикула. Условия заказа обговариваются с менеджером.

Цвет корпуса

Цвет дверей

011 RAL 7038	011 RAL 7038	015 RAL 5005	018 RAL 5018	022 RAL 3020
012 RAL 7016	012 RAL 7016	016 RAL 250 20 20	019 RAL 6011	023 RAL 2004
	014 RAL 5012	017 RAL 9005	021 RAL 4004	024 RAL 1003
				025 RAL 1015



Дверь ДиКом УНО 302/402



Двери для шкафа ДиКом УНО, закрывают половину одной секции. В комплект входит 2 двери. Укомплектованы замками EURO-LOCKS. Вместо *** в артикуле при заказе укажите выбранный код цвета.

Артикул	Наименование	Габаритные размеры, мм			Вес, кг
		В	Ш	Г	
31.0302-***	УНО-302 Дверь	793	296	19	5
31.0402-***	УНО-402 Дверь	793	396	19	6

Дверь ДиКом УНО 304/404



Двери для шкафа ДиКом УНО, закрывают четверть одной секции. В комплект входит 4 двери. Укомплектованы замками EURO-LOCKS. Вместо *** в артикуле при заказе укажите выбранный код цвета.

Артикул	Наименование	Габаритные размеры, мм			Вес, кг
		В	Ш	Г	
31.0303-***	УНО-304 Дверь	394	296	19	4,8
31.0403-***	УНО-404 Дверь	394	396	19	5,2

Двери разных цветов

Вы можете заказать каждую дверь шкафа в своем цвете. Полную палитру цветов см. на стр 362.

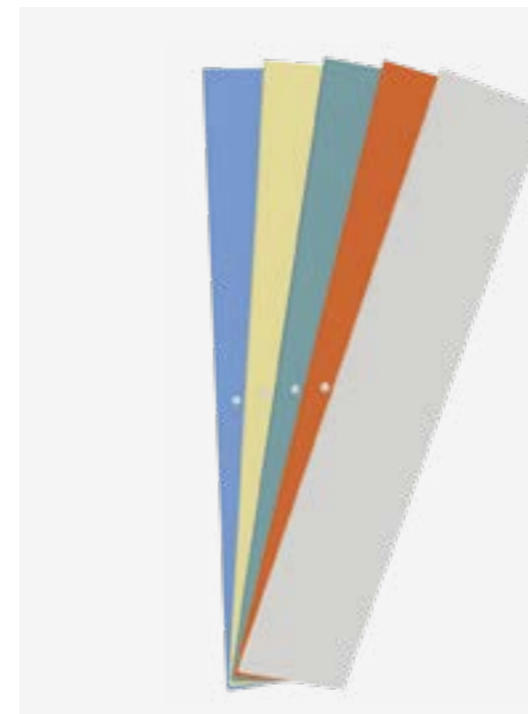

Шкафы гардеробные ДиКом УНО

Разделитель ДиКом УНО



Металлический разделитель для формирования ячеек. Правый и левый разделитель устанавливаются соответственно в крайнюю правую и крайнюю левую секции шкафа. Центральный разделитель — в центральные секции. Окрашен порошковой краской.



Артикул	Наименование	Габаритные размеры, мм			Вес, кг
		В	Ш	Г	
31.0365-***	УНО-300 Разделитель правый+ левый	22	318	472	0,9
31.0366-***	УНО-300 Разделитель центральный	22	298	472	0,9
31.0465-***	УНО-400 Разделитель правый+ левый	22	418	472	1,2
31.0466-***	УНО-400 Разделитель центральный	22	398	472	1,2

Комплект ножек ДиКом УНО



Металлические ножки для шкафов ДиКом УНО. В комплекте 4 штуки.



Артикул	Наименование	Габаритные размеры, мм			Вес, кг
		В	Ш	Г	
31.0001-017	УНО Комплект ножек	150	100	100	1,8

Цоколь ДиКом УНО



Металлический цоколь-подставка для шкафов УНО. Сбоку цоколь можно закрыть торцевой панелью.



Артикул	Наименование	Габаритные размеры, мм			Вес, кг
		В	Ш	Г	
31.0322-017	УНО-320 Цоколь	100	600	500	9,1
31.0332-017	УНО-330 Цоколь	100	900	500	13,1
31.0342-017	УНО-340 Цоколь	100	1200	500	16,9
31.0352-017	УНО-350 Цоколь	100	1500	500	20,9
31.0422-017	УНО-420 Цоколь	100	800	500	11,9
31.0432-017	УНО-430 Цоколь	100	1200	500	17,1
31.0442-017	УНО-440 Цоколь	100	1600	500	22,3
31.0003-017	УНО-Панель торцевая цоколя	98	20	500	0,8

Наклонная крыша

- > Препятствует захламлению верха шкафа.
- > Скрывает вентиляционные коммуникации.

Патрубки и тройники

- > Патрубок для установки на крышу шкафа.
- > Патрубок высокий для установки на дно шкафа.
- > Тройники для подключения вентиляционных коммуникаций к патрубкам.

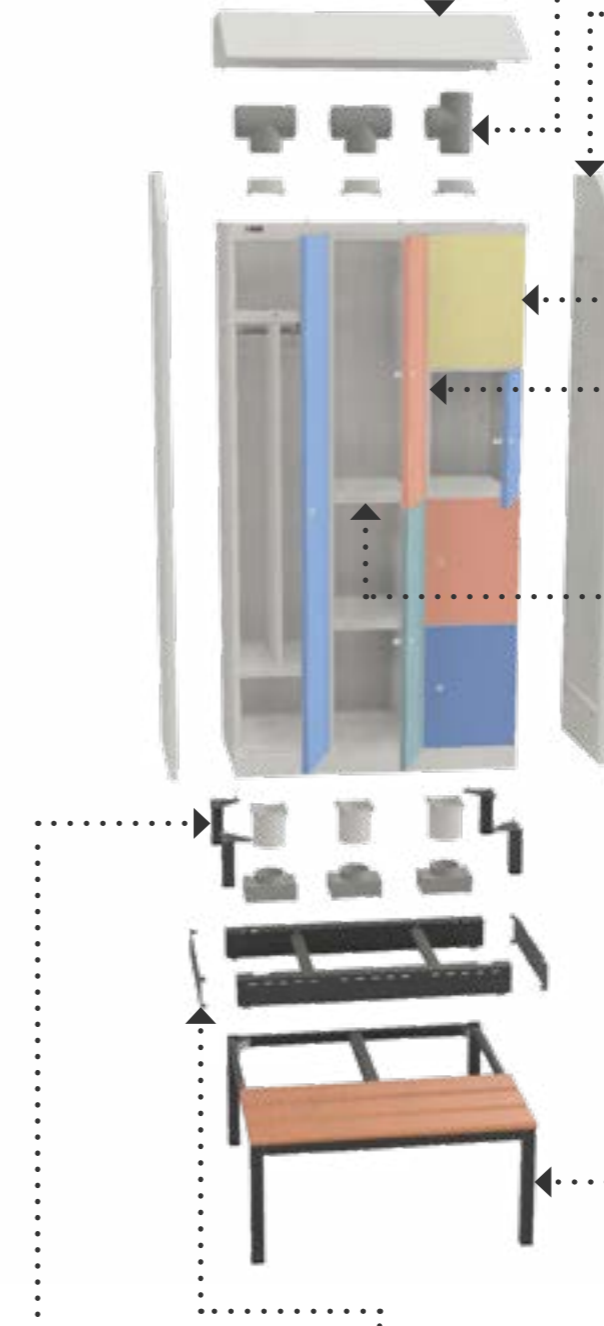

Комплект боковин

- > Для придания более эстетичного внешнего вида.
- > На боковины можно прикрепить зеркала, указатели и т.д.

Двери шкафа

- > Две ширины: 300 и 400 мм.
- > Три типа по высоте: сплошная, двойная, четверная.

Корпус шкафа

- > Максимум 5 секций 300 в ширину.
- > Максимум 4 секции 400 в ширину.

Разделитель

Для дробления секции шкафа на 2 или 4 ячейки.

Полка верхняя

- > Устанавливается сверху сплошной секции шкафа.
- > Имеет перекладину с крючками для верхней одежды.

Полка нижняя

- > Устанавливается снизу сплошной секции шкафа.
- > Разграничивает пространство для обуви и верхней одежды.

Разделитель секции

- > Устанавливается в сплошной секции между верхней и нижней полкой.
- > Делит секции пополам, отдельно для грязной и чистой одежды.

Комплект ножек

Четыре ножки, устанавливаются по углам.

Цоколь

- > Устанавливается снизу и приподнимает шкаф от пола.
- > С торцов закрывается заглушками.
- > Не мешает прокладке вентиляции.

Подставка-Скамейка

- > Устанавливается снизу и приподнимает шкаф от пола.
- > Несколько типов сидений.

Шкафы гардеробные ДиКом УНО

Полка верхняя ДиКом УНО



Устанавливается в верхнюю часть секции шкафа. Укомплектована перекладиной для одежды с двумя двухсторонними крючками. Правая и левая полка устанавливаются соответственно в крайнюю правую и крайнюю левую секции шкафа. Центральная полка — в центральные секции. Окрашена порошковой краской.



Артикул	Наименование	Габаритные размеры, мм			Вес, кг
		В	Ш	Г	
31.0361-***	УНО-300 Полка верхняя правая + левая	22	318	450	0,9
31.0362-***	УНО-300 Полка верхняя центральная	22	298	450	1
31.0461-***	УНО-400 Полка верхняя правая + левая	22	418	450	1,2
31.0462-***	УНО-400 Полка верхняя центральная	22	398	450	1,3

УНО Комплект перекладины с крючками



Устанавливается на верхние крышки и разделители. Состоит из кронштейна, перекладины и 2 крючков. Позволяет использовать шкафы с двумя вертикальными ячейками как гардеробные.



Артикул	Наименование	Габаритные размеры, мм			Вес, кг
		В	Ш	Г	
31.0009-017	УНО Комплект перекладины с крючками	125	275	104	0,5

Разделитель секции УНО



Для разделения секций грязной и чистой одежды. Устанавливается в сплошной секции между верхней и нижней полкой.



Артикул	Наименование	Габаритные размеры, мм			Вес, кг
		В	Ш	Г	
31.0010-***	УНО Разделитель секции	1094	20	440	2,7

Полка нижняя ДиКом УНО



Устанавливается в нижнюю часть секции шкафа. Правая и левая полка устанавливаются соответственно в крайнюю правую и крайнюю левую секции шкафа. Центральная полка — в центральные секции. Окрашена порошковой краской.



Артикул	Наименование	Габаритные размеры, мм			Вес, кг
		В	Ш	Г	
31.0363-***	УНО-300 Полка нижняя правая+ левая	22	318	450	0,8
31.0364-***	УНО-300 Полка нижняя центральная	22	298	450	0,9
31.0463-***	УНО-400 Полка нижняя правая+ левая	22	418	450	1,1
31.0464-***	УНО-400 Полка нижняя центральная	22	398	450	1,1

Патрубки и тройники ДиКом УНО



Устанавливаются на шкаф для обеспечения вентиляции.



Артикул	Наименование	Габаритные размеры, мм			Вес, кг
		В	Ш	Г	
31.0005-***	Патрубок 100	40	120	120	0,4
31.0006-***	Патрубок высокий 100	120	120	120	1,0
31.0009-000	Тройник для плоских и круглых каналов ПВХ 55x110	87	172	113	0,1
31.0008-000	Тройник круглых каналов ПВХ 100	142	186	100	0,1

Крыша наклонная ДиКом УНО



Устанавливается на шкафы **ДиКом УНО**. Наклон **30** градусов. Окрашена порошковой краской.



Артикул	Наименование	Габаритные размеры, мм			Вес, кг
		В	Ш	Г	
31.0321-***	УНО-320 Крыша наклонная	150	600	500	3,2
31.0331-***	УНО-330 Крыша наклонная	150	900	500	4,7
31.0341-***	УНО-340 Крыша наклонная	150	1200	500	6,2
31.0351-***	УНО-350 Крыша наклонная	150	1500	500	7,7
31.0421-***	УНО-420 Крыша наклонная	150	800	500	4,2
31.0431-***	УНО-430 Крыша наклонная	150	1200	500	6,2
31.0441-***	УНО-440 Крыша наклонная	150	1600	500	8,2

Шкафы гардеробные ДиКом УНО



Комплект боковин ДиКом УНО



Металлические боковые панели для шкафов **ДиКом УНО**. Окрашены порошковой краской. Вместо *** в артикуле при заказе укажите выбранный код цвета со страницы 362.

Артикул	Наименование	Габаритные размеры, мм			Вес, кг
		В	Ш	Г	
31.0002-***	УНО Комплект боковин	1848	25	500	16,5

УНО Подставка под скамейку

Высокая подставка под шкафы УНО. Под шкаф на высокой подставке можно поставить скамейку ДиКом.



Артикул	Наименование	Габаритные размеры, мм		
		В	Ш	Г
31.0346-017	УНО-320 Подставка под скамейку	486	600	500
31.0348-017	УНО-330 Подставка под скамейку 800	486	900	500
31.0345-017	УНО-340/430 Подставка под скамейку 1000	486	1200	500
31.0349-017	УНО-350 Подставка под скамейку	486	1500	500
31.0347-017	УНО-420 Подставка под скамейку	486	800	500
31.0350-017	УНО-440 Подставка под скамейку 1500	486	1600	500

Скамейка 800/1000/1500 ДСП

Скамейки с сиденьем из серой ДСП толщиной 16 мм. Металлическое основание.



Артикул	Наименование	Габаритные размеры, мм		
		В	Ш	Г
31.1023-371	Скамейка 800 ДСП	422	800	400
31.1021-371	Скамейка 1000 ДСП	422	1000	400
31.1022-371	Скамейка 1500 ДСП	422	1500	400



Шкафы гардеробные ДиКом УНО

Подставка-скамейка ДиКом УНО ДСП

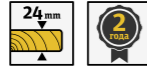

Подставка-скамейка с сиденьем из ДСП 24 мм на металлическом основании.



Артикул	Наименование	Габаритные размеры, мм		
		В	Ш	Г
31.1501-371	УНО-320 Подставка-скамейка ДСП	425	600	887
31.1502-371	УНО-330 Подставка-скамейка ДСП	425	900	887
31.1503-371	УНО-340/430 Подставка-скамейка ДСП	425	1200	887
31.1504-371	УНО-350 Подставка-скамейка ДСП	425	1500	887
31.1505-371	УНО-420 Подставка-скамейка ДСП	425	800	887
31.1506-371	УНО-440 Подставка-скамейка ДСП	425	1600	887

Подставка-скамейка ДиКом УНО Пластик



Подставка-скамейка с сиденьем из пластика 10 мм на металлическом основании.



Артикул	Наименование	Габаритные размеры, мм		
		В	Ш	Г
31.1501-370	УНО-320 Подставка-скамейка Пл	411	600	887
31.1502-370	УНО-330 Подставка-скамейка Пл	411	900	887
31.1503-370	УНО-340/430 Подставка-скамейка Пл	411	1200	887
31.1504-370	УНО-350 Подставка-скамейка Пл	411	1500	887
31.1505-370	УНО-420 Подставка-скамейка Пл	411	800	887
31.1506-370	УНО-440 Подставка-скамейка Пл	411	1600	887

Подставка-скамейка ДиКом УНО Массив



Подставка-скамейка с сиденьем из массива дерева на металлическом основании. Сиденье состоит из трех блоков глубиной 125 мм каждый.



Артикул	Наименование	Габаритные размеры, мм		
		В	Ш	Г
31.1501-304	УНО-320 Подставка-скамейка Массив	429	600	887
31.1502-304	УНО-330 Подставка-скамейка Массив	429	900	887
31.1503-304	УНО-340/430 Подставка-скамейка Массив	429	1200	887
31.1504-304	УНО-350 Подставка-скамейка Массив	429	1500	887
31.1505-304	УНО-420 Подставка-скамейка Массив	429	800	887
31.1506-304	УНО-440 Подставка-скамейка Массив	429	1600	887



Шкафы гардеробные Рационал ОД



Классические гардеробные шкафы ОД в новом исполнении.

- > Двухсекционные шкафы с шириной секции **300** и **400** мм.
- > Унификация габаритов с шкафами серии **РАЦИОНАЛ**.
- > С возможностью запираения каждой двери или общим замком (0).
- > Возможность комплектации доп. элементами серии **УНО**.

Особенности и преимущества



Вместительность

Шкафы состоят из двух секций, что позволяет хранить отдельно личную (чистую) и рабочую (грязную) одежду. Также есть возможность установки дополнительных нижних полок



Качественные материалы

Шкафы изготавливаются из предварительно выправленного листа. Используются замки **EURO-LOCKS** (Германия) и оригинальная фурнитура ДиКом.



Надежность и удобство

Петли дверей (и сверху, и снизу) состоят из металлической оси и пластиковых втулок, исключающих трение металла об металл — надежно и не скрипит! Тяги запираения дверей — круглые, с плавным заходом (самоцентрирующиеся), также ходят через пластиковые втулки. Гладкая поверхность краски хорошо выглядит и просто убирается.

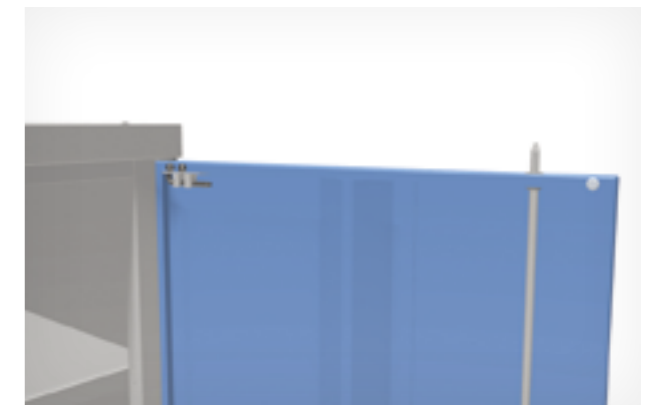

Вентиляция

Предусмотрена возможность подключения принудительной вентиляции: приток снизу шкафа — отток сверху.



Эстетичность

За счет продуманной вентиляции весь фасад шкафа не имеет отверстий. Накладной тип двери позволяет выстраивать визуально непрерывный ряд шкафов.

Шкафы гардеробные Рационал ОД



Шкаф ДиКом Рационал ОД-311/411



Шкаф на одну секцию. В комплект входит верхняя полка, перекладина для вешалки, 2 двухсторонних крючка.

Артикул	Наименование	Габаритные размеры, мм			Вес, кг
		В	Ш	Г	
31.2001-071	Рационал ОД-311	1860	300	500	23
31.2005-071	Рационал ОД-411	1860	400	500	26
31.2011-071	Рационал ОД-311 Полка нижняя	20	295	450	0,85
31.2013-071	Рационал ОД-411 Полка нижняя	20	395	450	1



Шкаф ДиКом Рационал ОД-321/421



Предназначен для двух человек. Каждое отделение закрывается на свой ключ. Ячейка шкафа оснащена полкой под головной убор и перекладиной с двумя крючками.

Артикул	Наименование	Габаритные размеры, мм			Вес, кг
		В	Ш	Г	
31.2002-071	Рационал ОД-321	1860	600	500	38
31.2006-071	Рационал ОД-421	1860	800	500	44
31.2012-071	Рационал ОД-321/321-0 Комплект полок нижних	20	307	450	1,75
31.2014-071	Рационал ОД-421/421-0 Комплект полок нижних	20	407	450	2,1



Шкаф ДиКом Рационал ОД-321/421-0



Предназначен для одного человека, имеет два отделения для повседневной и рабочей одежды. Двери закрываются одним общим замком. Шкаф оснащен общей полкой под головной убор и перекладиной с двумя крючками (в каждом отделении).

Артикул	Наименование	Габаритные размеры, мм			Вес, кг
		В	Ш	Г	
31.2004-071	Рационал ОД-321-0	1860	600	500	37
31.2007-071	Рационал ОД-421-0	1860	800	500	42
31.2012-071	Рационал ОД-321/321-0 Комплект полок нижних	20	307	450	1,75
31.2014-071	Рационал ОД-421/421-0 Комплект полок нижних	20	407	450	2,1



Шкаф ДиКом Рационал ОД-321-К



В шкафу два отделения — отделение с полками и отделение для одежды. Двери закрываются одним общим замком. Шкаф оснащен полкой под головной убор, перекладиной с двумя крючками и **4 полками** во второй секции.

Артикул	Наименование	Габаритные размеры, мм			Вес, кг
		В	Ш	Г	
31.2003-071	Рационал ОД-321-К	1860	600	500	39



Шкаф ДиКом Рационал ОД-423



Предназначен для двух человек — в каждой секции есть отделения для повседневной и рабочей одежды. Каждое отделение закрывается на свой ключ. Каждая ячейка шкафа оснащена полкой под головной убор, секцией под обувь, перекладиной под вешалку с двумя двухсторонними крючками, а также перегородкой, делящей секцию на две части.

Артикул	Наименование	Габаритные размеры, мм			Вес, кг
		В	Ш	Г	
31.2008-101	Рационал ОД-423	2000	800	500	70

Аксессуары к Рационал ОД

К шкафам можно добавить функциональные аксессуары: ножки, наклонную крышу (не забудьте торцевые заглушки), разделитель секций (для установки нужна нижняя полка).

Артикул	Наименование	Габаритные размеры, мм			Вес, кг
		В	Ш	Г	
31.0001-071	Рационал ОД Комплект ножек (4 шт.)	150	100	100	1,7
31.2020-071	Рационал ОД Разделитель секции	1198	20	435	2,8
31.2019-071	Рационал ОД Торцевые заглушки крышки наклонной	23	25	470	0,8
31.2015-071	Рационал ОД-310 Крышка наклонная	234	300	499	1,93
31.2016-071	Рационал ОД-320 Крышка наклонная	183	600	497	3,6
31.2017-071	Рационал ОД-410 Крышка наклонная	234	400	499	2,5
31.2018-071	Рационал ОД-420 Крышка наклонная	234	800	499	4,7
31.4200-071	Замок под навесной замок	—			
31.1021-071	Скамейка ДиКом Рационал 1000 ДСП	347	800	285	8,6
31.1022-071	Скамейка ДиКом Рационал 1500 ДСП	422	1000	400	12,3
31.1020-071	Скамейка ДиКом Рационал 800 малая ДСП	422	1500	400	16,5

Шкафы сервиса сменной одежды



Функционально: грязная одежда собирается в мешок, чистая лежит в индивидуальных ячейках

- Для сбора одежды используется шкаф с загрузочным окном. Для раздачи чистой — шкаф с индивидуальными ячейками и общей дверцей для раскладки одежды.
- Немецкие замки **EURO-LOCKS** (10 000 комбинаций).
- Можно установить наклонную крышу.
- Гладкое покрытие порошковой краской, поверхность предварительно обработана. Покраска производится автоматически.



Шкаф ДиКом АС-1010

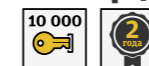

10 ячеек. Ячейки пронумерованы. Размеры ячеек **145x320x415** (ВxШxГ, мм). Каждая ячейка открывается своим ключом. Для раскладки чистой одежды используется общая дверь. Замки **EURO-LOCKS** (Германия, **10 000 комбинаций**), флажковая система запираения. Сборка с помощью заклепочника.

Артикул	Наименование	Габаритные размеры, мм			Вес, кг
		В	Ш	Г	
31.1070-071	Шкаф ДиКом АС-1010 (в сборе)	1820	380	450	42
31.1071-071	Шкаф ДиКом АС-1010 (разобр.)	1820	380	450	42
31.1074-071	Крыша к АС-1010, КД-401	150	384	450	2,5
19.0172-000	Вставка пластиковая для идентификации ячейки	38	70	1	



Шкаф ДиКом КД-401

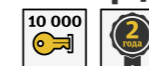

Шкаф для сбора грязной одежды. Внутри шкаф оборудован крючками, на которые крепится полиэтиленовый пакет. Замок **EURO-LOCKS** (Германия, **10 000 комбинаций**), флажковая система запираения. Сборка с помощью заклепочника.

Артикул	Наименование	Габаритные размеры, мм			Вес, кг
		В	Ш	Г	
31.1072-071	Шкаф ДиКом КД-401 (в сборе)	1820	380	450	28
31.1073-071	Шкаф ДиКом КД-401 (разобр.)	1820	380	450	28
31.1074-071	Крыша к АС-1010, КД-401	150	384	450	2,5

Офисная мебель



Архивные шкафы380



Шкафы с дверьми-жалюзи.... 386



Картотеки и файловые шкафы390



Шкафы абонентские396



Офисные шкафы, аптечка, ключницы398



Офисные столы 400



Офисные тумбы 404

Архивные шкафы

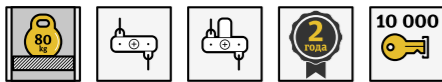

Долговечные и вместительные шкафы для хранения папок и документов

- > Нагрузка на полку — до **80 кг.**
- > Надежные немецкие замки **EURO-LOCKS.**
- > Возможность хранения до 2 папок в глубину.

Особенности и преимущества



Вместительность

Шкафы предназначены для хранения документов в папках «Дело» и «Корона». Шкафы глубиной **500 мм** предназначены для хранения **2 папок ДЕЛО в глубину.**



Качественные материалы

Шкафы изготавливаются из предварительно выправленного листа. Используются замки **EURO-LOCKS** (Германия) и оригинальная фурнитура ДиКом.

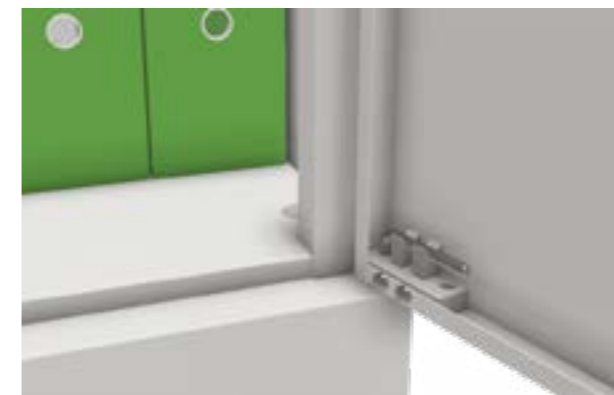

Надежность и удобство

Петли дверей (и сверху, и снизу) состоят из металлической оси и пластиковых втулок, исключающих трение металла об металл — надежно и не скрипит! Тяги запираения дверей — круглые, с плавным заходом (самоцентрирующиеся), также ходят через пластиковые втулки. Гладкая поверхность краски хорошо выглядит и просто чистится.



Различные системы запираения



Замок-ручка секретность 500 комб.
(КД-151, КД-154, КД-155, КД-151-А, КД-155-А, КД-152, КД-152-А)



Замок EURO-LOCKS секретность 10 000 комб. РАЦИОНАЛ
(КД-152/Б, КД-155/Б, КД-152/Б-А, КД-155/Б-А)

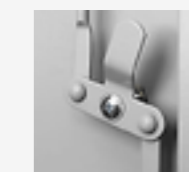
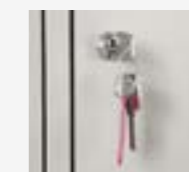
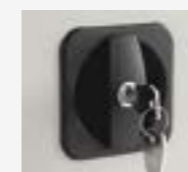

Ригельная система запираения

Самоцентрирующиеся тяги «вверх-вниз»

Ригельно-флажковая система запираения

Самоцентрирующиеся тяги «вверх-вниз», язычок «вбок»

Архивные шкафы РАЦИОНАЛ

Шкаф архивный ДиКом РАЦИОНАЛ-11/12

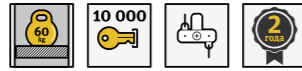

Шкаф РАЦИОНАЛ-11 укомплектован 1 полкой, РАЦИОНАЛ-12 — 4 полками. Максимальная нагрузка на полку **60 кг**. Шаг регулировки полок — **25 мм**. Замок **EURO-LOCKS** (Германия, **10 000 комбинаций**). Окрашен порошковой краской, **RAL 7038**.



Артикул	Наименование	Габаритные размеры, мм			Вес, кг
		В	Ш	Г	
32.0011-071	Шкаф архивный ДиКом РАЦИОНАЛ-11	930	850	400	23
32.0012-071	Шкаф архивный ДиКом РАЦИОНАЛ-12	1860	850	400	42,5
32.0051-071	Полка ДиКом РАЦИОНАЛ-11/12	20	848	326	1,8

Шкаф архивный ДиКом РАЦИОНАЛ-21/22

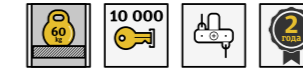

Шкаф РАЦИОНАЛ-21 укомплектован 1 полкой, РАЦИОНАЛ-22 — 4 полками. Максимальная нагрузка на полку **60 кг**. Шаг регулировки полок — **25 мм**. Замок **EURO-LOCKS** (Германия, **10 000 комбинаций**). Окрашен порошковой краской, **RAL 7038**.



Артикул	Наименование	Габаритные размеры, мм			Вес, кг
		В	Ш	Г	
32.0021-071	Шкаф архивный ДиКом РАЦИОНАЛ-21	1000	1000	500	29
32.0022-071	Шкаф архивный ДиКом РАЦИОНАЛ-22	1900	1000	500	53
32.0055-071	Полка ДиКом РАЦИОНАЛ-21/22	20	998	426	2,5

Шкаф архивный ДиКом РАЦИОНАЛ-13/14/15

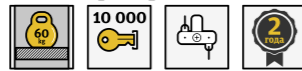

Шкаф РАЦИОНАЛ-13 укомплектован 1 полкой, РАЦИОНАЛ-14/15 — 4 полками. Максимальная нагрузка на полку **60 кг**. Шаг регулировки полок — **25 мм**. Замок **EURO-LOCKS** (Германия, **10 000 комбинаций**). Окрашен порошковой краской, **RAL 7038**.



Артикул	Наименование	Габаритные размеры, мм			Вес, кг
		В	Ш	Г	
32.0013-071	Шкаф архивный ДиКом РАЦИОНАЛ-13	930	850	500	25
32.0014-071	Шкаф архивный ДиКом РАЦИОНАЛ-14	1860	850	500	47
32.0015-071	Шкаф архивный ДиКом РАЦИОНАЛ-15	2000	850	500	51
32.0053-071	Полка ДиКом РАЦИОНАЛ-13/14/15	20	848	426	2,2

Шкаф архивный ДиКом РАЦИОНАЛ-16



Шкаф РАЦИОНАЛ-16 укомплектован 4 полками. Максимальная нагрузка на полку **60 кг**. Шаг регулировки полок — **25 мм**. Замок **EURO-LOCKS** (Германия, **10 000 комбинаций**). Окрашен порошковой краской, **RAL 7038**.



Артикул	Наименование	Габаритные размеры, мм			Вес, кг
		В	Ш	Г	
32.0016-071	Шкаф архивный ДиКом РАЦИОНАЛ-16	1860	425	500	28
32.0054-071	Полка ДиКом РАЦИОНАЛ-16	20	423	426	1

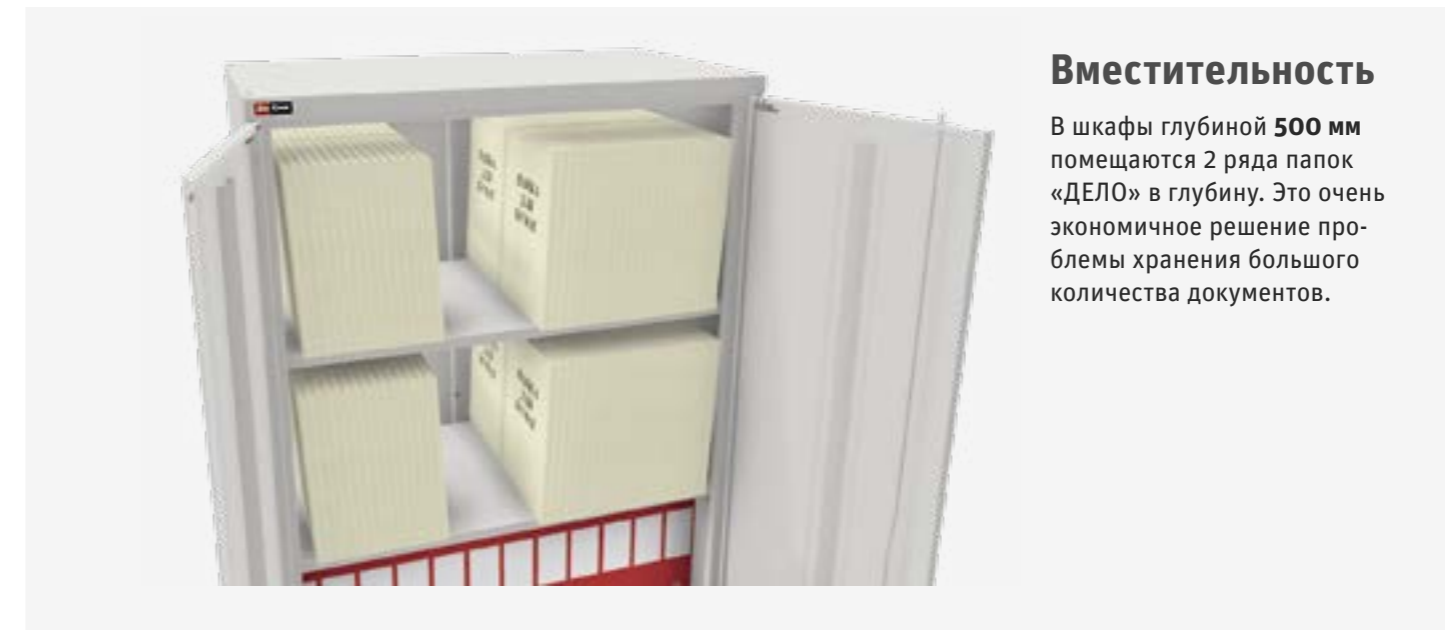

Вместительность

В шкафы глубиной **500 мм** помещаются 2 ряда папок «ДЕЛО» в глубину. Это очень экономичное решение проблемы хранения большого количества документов.

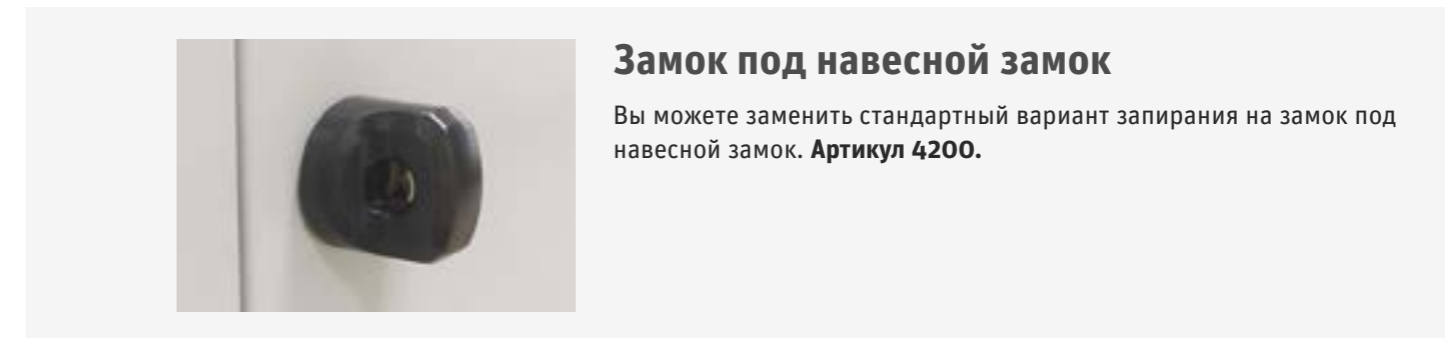

Замок под навесной замок

Вы можете заменить стандартный вариант запираения на замок под навесной замок. **Артикул 4200**.

Архивные шкафы КД



Шкаф архивный ДиКом КД-151

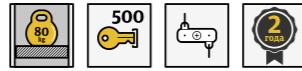

Шкаф укомплектован тремя полками с регулировкой по высоте **50 мм**. Максимальная нагрузка на полку — **80 кг**. Можно установить дополнительные полки. Замок-ручка, ригельная система запираения. Гладкое порошковое покрытие, цвет серый **RAL 7038**.

Артикул	Наименование	Габаритные размеры, мм			Вес, кг
		В	Ш	Г	
32.0101-071	КД-151 (3 полки) разб.	1680	800	400	46,5
32.0103-071	КД-151, 155, 155-А, Полка	22	796	332	2,1

Шкаф архивный ДиКом КД-151-А

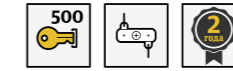

Шкаф-антресоль. Замок-ручка, ригельная система запираения. Гладкое порошковое покрытие, цвет серый **RAL 7038**.



Артикул	Наименование	Габаритные размеры, мм			Вес, кг
		В	Ш	Г	
32.0102-071	КД-151-А разб.	430	800	400	13,8

Шкаф архивный ДиКом КД-155-А



Шкаф-антресоль укомплектован одной полкой с регулировкой по высоте **50 мм**. Максимальная нагрузка на полку — **80 кг**. Можно установить дополнительные полки и опечатающее устройство. Замок-ручка, ригельная система запираения. Гладкое порошковое покрытие, цвет серый **RAL 7038**.



Артикул	Наименование	Габаритные размеры, мм			Вес, кг
		В	Ш	Г	
32.0113-071	КД-155-А (1 полка) разб.	780	800	400	21,1
32.0103-071	КД-151, 155, 155-А, Полка	22	796	332	2,1



Шкаф архивный ДиКом КД-152

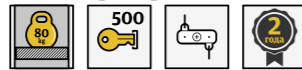

Шкаф укомплектован четырьмя полками с регулировкой по высоте **50 мм**. Максимальная нагрузка на полку — **80 кг**. Можно установить дополнительные полки и опечатающее устройство. Замок-ручка, ригельная система запираения. Гладкое порошковое покрытие, цвет серый **RAL 7038**.

Артикул	Наименование	Габаритные размеры, мм			Вес, кг
		В	Ш	Г	
32.0104-071	КД-152 (4 полки) разб.	1900	1000	500	71,5
32.0106-071	КД-152, 152-А Полка	23	996	434	3,4



Шкаф архивный ДиКом КД-155



Шкаф укомплектован четырьмя полками с регулировкой по высоте **50 мм**. Максимальная нагрузка на полку — **80 кг**. Можно установить дополнительные полки. Замок-ручка, ригельная система запираения. Гладкое порошковое покрытие, цвет серый **RAL 7038**.

Артикул	Наименование	Габаритные размеры, мм			Вес, кг
		В	Ш	Г	
32.0112-071	КД-155 (4 полки) разб.	1820	800	400	50,4
32.0103-071	КД-151, 155, 155-А, Полка	22	796	332	2,1



Шкафы с дверьми-жалюзи

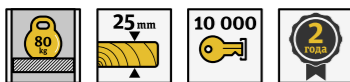

Особенности и преимущества



Компактность

Двери шкафа заходят в двойные боковые стенки и при открытии не мешают проходу людей.



Качественные комплектующие

Двери-жалюзи производства REHAU, немецкие замки EURO-LOCKS, магнитные защелки на ручках



Надежность

Шкаф установлен на сварное основание с регулируемыми опорами.



Дополнительные опции

На шкаф можно установить столешницу из ЛДСП 25 мм. Также можно добавить дополнительную полку.



Экономия пространства, современный дизайн и функциональность

- > Максимальная нагрузка на полку — 80 кг.
- > Компактность.
- > Три варианта наполнения шкафа.

Цвет дверей-жалюзи



«Серый»

Цвет столешниц



«Светлый бук»

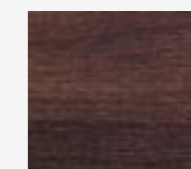

«Шоколадный дуб»

Шкафы с дверьми-жалюзи

Шкаф офисный ДиКом КД-141

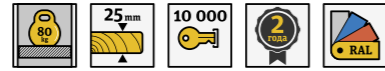

Шкаф металлический с пластиковыми дверьми-жалюзи. В комплекте одна полка. Максимальная нагрузка на полку — **80 кг**. Регулируется с шагом **25 мм**. Корпус шкафа и полки окрашены порошковой краской серого цвета **RAL 7038**.

Артикул	Наименование	Исполнение	Габаритные размеры, мм			Вес, кг
			В	Ш	Г	
32.0501-391	КД-141 Архивный разб.		880	1000	485	47,2
32.0130-***	КД-141, 142 Столешница	Светлый бук – 351 Шок. дуб – 352	25	1000	485	9,2
32.0123-071	КД-141, 142, 144 Полка		25	915	375	3

Шкаф офисный ДиКом КД-142



Шкаф металлический с пластиковыми дверьми-жалюзи. В комплекте две полки. Максимальная нагрузка на полку — **80 кг**. Регулируются с шагом **25 мм**. Корпус шкафа и полки окрашены порошковой краской серого цвета **RAL 7038**.

Артикул	Наименование	Исполнение	Габаритные размеры, мм			Вес, кг
			В	Ш	Г	
32.0502-391	КД-142 Архивный разб.		1255	1000	485	60,1
32.0130-***	КД-141, 142 Столешница	Светлый бук – 351 Шок. дуб – 352	25	1000	485	9,2
32.0123-071	КД-141, 142, 144 Полка		25	915	375	3

Шкаф архивный ДиКом КД-144



Шкаф металлический с пластиковыми дверьми-жалюзи. В комплекте четыре полки. Максимальная нагрузка на полку — **80 кг**. Регулируются с шагом **25 мм**. Корпус шкафа и полки окрашены порошковой краской серого цвета **RAL 7038**.

Артикул	Наименование	Габаритные размеры, мм			Вес, кг
		В	Ш	Г	
32.0503-391	КД-144 Архивный разб.	1985	1000	485	90,1
32.0123-071	КД-141, 142, 144 Полка	25	915	375	3

Шкаф гардеробный ДиКом КД-144

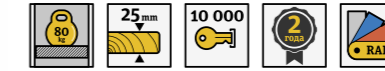

Шкаф металлический с пластиковыми дверьми-жалюзи. В комплекте полка для головных уборов, перекладина для вешалок с двухсторонними крючками. Корпус шкафа и полки окрашены порошковой краской серого цвета **RAL 7038**.

Артикул	Наименование	Габаритные размеры, мм			Вес, кг
		В	Ш	Г	
32.0504-391	КД-144 гардероб. разб.	1985	1000	485	90,1
32.0123-071	КД-141, 142, 144 Полка	25	915	375	3

Шкаф комбинированный ДиКом КД-144

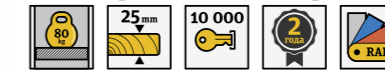

Шкаф металлический с пластиковыми дверьми-жалюзи. В комплекте полка для головных уборов, укороченная перекладина для вешалок с двухсторонними крючками, три укороченных полки для документов. Корпус шкафа и полки окрашены порошковой краской серого цвета **RAL 7038**.

Артикул	Наименование	Габаритные размеры, мм			Вес, кг
		В	Ш	Г	
32.0505-391	КД-144 комбинирован. разб.	1985	1000	485	90,1
32.0123-071	КД-141, 142, 144 Полка	25	915	375	3

Картотеки и файловые шкафы

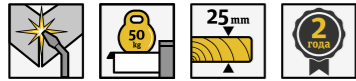

Система хранения для любой документации

- > Максимальная нагрузка на ящик — 50 кг.
- > Сварная конструкция.
- > Система антипрокидывания.
- > Гибкая система перегородок.

Особенности и преимущества



Сварные корпуса

Корпуса картотек и ящики полностью сварные. Применение роботизированных сварочных комплексов гарантирует неизменно высокий уровень качества.



Толщина металла

В конструкции картотек используется металл толщиной от **0,8** до **3,0** мм.



Качественные комплектующие

Немецкий замок **EURO-LOCKS** секретностью **10 000** комб. Ящики полного выдвижения.

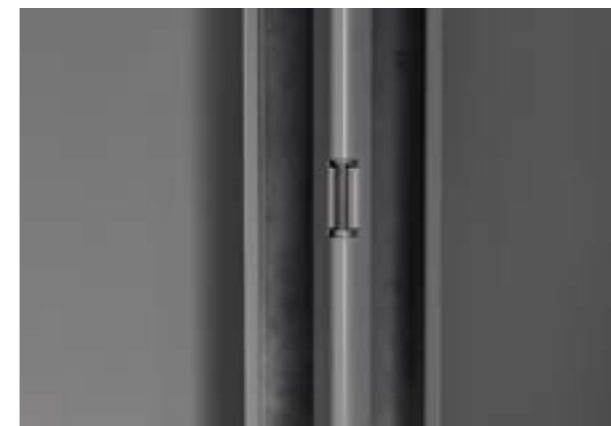

Система антипрокидывания

При выдвижении одного ящика остальные блокируются, не допуская возникновения опасной ситуации опрокидывания файлового шкафа.



Система перегородок

Металлические перегородки позволяют формировать в ящиках ячейки любого размера с шагом **17** мм. Для перегородок предусмотрены держатели этикеток.

Картотеки и файловые шкафы

Шкаф файловый ДиКом КД-612

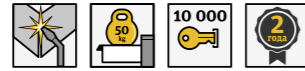

Шкаф для хранения подвесных папок с двумя выдвижными ящиками на телескопических направляющих. Максимальная нагрузка на ящик — **50 кг**. Встроенная система антипрокидывания. Окрашен порошковой краской, цвет серый **RAL 7038**.

Помещается **100 подвесных папок формата А4**.

Артикул	Наименование	Габаритные размеры, мм			Вес, кг
		В	Ш	Г	
32.0161-071	КД-612	700	446	600	36,2
19.0171-000	Подвесная папка А4	243	345	2	0,07

Шкаф файловый ДиКом КД-613



Шкаф для хранения подвесных папок с тремя выдвижными ящиками на телескопических направляющих. Максимальная нагрузка на ящик — **50 кг**. Встроенная система антипрокидывания. Окрашен порошковой краской, цвет серый **RAL 7038**.

Помещается **150 подвесных папок формата А4**.

Артикул	Наименование	Габаритные размеры, мм			Вес, кг
		В	Ш	Г	
32.0163-071	КД-613	1000	446	600	50,5
19.0171-000	Подвесная папка А4	243	345	2	0,07

Шкаф файловый ДиКом КД-614

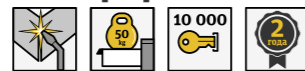

Шкаф для хранения подвесных папок с четырьмя выдвижными ящиками на телескопических направляющих. Максимальная нагрузка на ящик — **50 кг**. Встроенная система антипрокидывания. Окрашен порошковой краской, цвет серый **RAL 7038**.

Помещается **200 подвесных папок формата А4**.

Артикул	Наименование	Габаритные размеры, мм			Вес, кг
		В	Ш	Г	
32.0164-071	КД-614	1300	446	600	64,9
19.0171-000	Подвесная папка А4	243	345	2	0,07

Шкаф файловый ДиКом КД-623

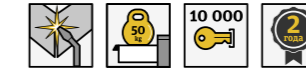

Шкаф для хранения подвесных папок с тремя выдвижными ящиками на телескопических направляющих. Максимальная нагрузка на ящик — **50 кг**. В ящик помещается два ряда папок. Встроенная система антипрокидывания. Окрашен порошковой краской, цвет серый **RAL 7038**.

Помещается **300 подвесных папок формата А4**.

Артикул	Наименование	Габаритные размеры, мм			Вес, кг
		В	Ш	Г	
32.0165-071	КД-623	1000	786	600	69,2
19.0171-000	Подвесная папка А4	243	345	2	0,07

Шкаф файловый ДиКом КД-624

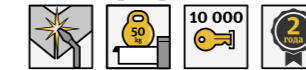

Шкаф для хранения подвесных папок с четырьмя выдвижными ящиками на телескопических направляющих. Максимальная нагрузка на ящик — **50 кг**. В ящик помещается два ряда папок. Встроенная система антипрокидывания. Окрашен порошковой краской, цвет серый **RAL 7038**.

Помещается **400 подвесных папок формата А4**.

Артикул	Наименование	Габаритные размеры, мм			Вес, кг
		В	Ш	Г	
32.0166-071	КД-624	1300	786	600	87,5
19.0171-000	Подвесная папка А4	243	345	2	0,07

Столешница к файловым шкафам



Столешница из ДСП толщиной **25 мм**. Цвет «шоколадный дуб» или «светлый бук».

Артикул	Наименование	Цвет дверей	Габаритные размеры, мм			Вес, кг
			В	Ш	Г	
32.0162-352	КД-612/613/614 Столешница	Шоколадный дуб	25	446	600	2,8
32.0162-351		Светлый бук	25	446	600	2,8
32.0167-352	КД-623/624 Столешница	Шоколадный дуб	25	786	600	8,6
32.0167-351		Светлый бук	25	786	600	8,6

Картотеки и файловые шкафы



Шкаф картотечный КД-516



Шкаф с 6 выдвижными ящиками на телескопических направляющих. Максимальная нагрузка на ящик — **50 кг**. С помощью перегородок (приобретаются отдельно) формируются ячейки разных размеров.

Артикул	Наименование	Габаритные размеры, мм			Вес, кг
		В	Ш	Г	
32.0150-071	КД-516	1150	565	600	67
32.0151-352	КД-516 Столешница шоколад. дуб	25	565	600	6,55
32.0151-351	КД-516 Столешница светлый бук	25	565	600	6,55



Перегородки к картотечным шкафам



Металлические перегородки для формирования ячеек в картотечных шкафах. Продаются комплектами по **10 шт.**

Артикул	Наименование	Габаритные размеры, мм			Вес, кг
		В	Ш	Г	
32.0153-071	КД-516/536 Перегородка в глубину (6 шт.)	120	451	15	3,75
32.0154-071	КД-516/536 Перегородка в ширину CD (10 шт.)	154	145	15	2,45
32.0155-071	КД-516/536 Перегородка в ширину A5 (10 шт.)	154	221	15	3,7
32.0156-071	КД-516/536 Перегородка в ширину A6 (10 шт.)	154	107	15	1,8
32.0152-000	КД-516/536 Держатель этикеток для перегородок (10 шт.)	18	70	6	0,1



Шкаф картотечный ДиКом КД-536



Шкаф с 6 выдвижными ящиками на телескопических направляющих. Максимальная нагрузка на ящик — **50 кг**. С помощью перегородок (приобретаются отдельно) формируются ячейки разных размеров.

Артикул	Наименование	Габаритные размеры, мм			Вес, кг
		В	Ш	Г	
32.0157-071	КД-536	1150	1024	600	99,4
32.0158-352	КД-536 Столешница шоколад. дуб	25	1024	600	11,9
32.0158-351	КД-536 Столешница светлый бук	25	1024	600	11,9

Варианты расположения перегородок и размеры ячеек в ящиках картотечных шкафов КД-516, КД-536

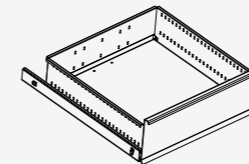

Ящик **КД-516** пустой — стандартная комплектация. (**155x459x459 мм**)

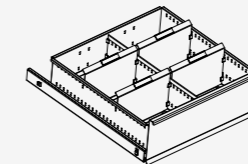

Ящик **КД-516** с одной перегородкой в глубину образуют две ячейки шириной **229 мм**. Подходят перегородки в ширину **A5**.

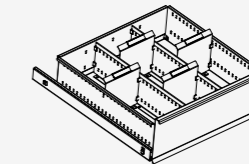

Ящик **КД-516** с двумя перегородками в глубину образуют три ячейки шириной **153 мм**. Подходят перегородки для **CD**.

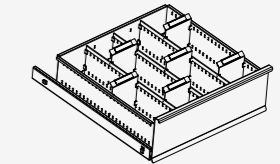

Ящик **КД-516** с тремя перегородками в глубину образуют четыре ячейки шириной **115 мм**. Подходят перегородки в ширину **A6**.

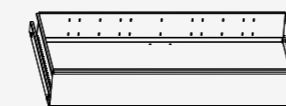

Ящик **КД-536** пустой — стандартная комплектация. (**155x918x459 мм**)



Ящик **КД-536** с 3 перегородками в глубину образуют четыре ячейки шириной **229 мм**. Подходят перегородки **A5**.

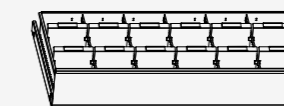

Ящик **КД-536** с 5 перегородками в глубину образуют шесть ячеек шириной **153 мм**. Подходят перегородки для **CD**.

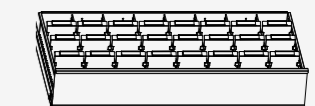

Ящик **КД-536** с 7 перегородками в глубину образуют восемь ячеек шириной **115 мм**. Подходят перегородки в ширину **A6**.

Картотека больших форматов ДиКом ДП-727

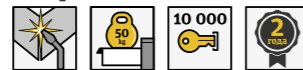

Шкаф с 7 выдвижными ящиками на телескопических направляющих для хранения чертежей, плакатов, документов формата **A1**. Максимальная нагрузка на ящик — **50 кг**.

Артикул	Наименование	Габаритные размеры, мм			Вес, кг
		В	Ш	Г	
32.0171-071	ДП-727	800	1024	750	102
32.0172-352	ДП-727 Столешница шоколад. дуб	25	1024	750	10
32.0172-351	ДП-727 Столешница светлый бук	25	1024	750	10



Шкафы абонентские



Для оснащения банков, почтовых отделений, камер хранения

- При раскладке открывается общая дверь.
- При получении абонент открывает ячейку индивидуальным ключом.



Немецкие замки

Немецкие замки **EURO-LOCKS** секретностью **10 000** комбинаций.



Гладкое покрытие

Хорошо выглядит и просто чистится.

Шкаф ДиКом АС-1010

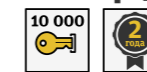

Шкаф с **10** индивидуальными ячейками. Для раскладки корреспонденции используется общая дверь. Шкаф укомплектован замками **EURO-LOCKS** (Германия, **10 000** комбинаций). Окрашен порошковой краской, цвет серый **RAL 7038**. Продается в собранном и разобранном виде.



Артикул	Наименование	Кол-во ячеек	Габаритные размеры ячейки, мм			Габаритные размеры, мм			Вес, кг
			В	Ш	Г	В	Ш	Г	
31.1070-071	АС-1010 собр.	10	145	320	415	1820	380	450	42
31.1071-071	АС-1010 разобр.	10	145	320	415	1820	380	450	42

Шкаф ДиКом АС-1058

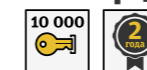

Шкаф с **58** индивидуальными ячейками и 2 ячейками больших габаритов внизу. Для раскладки корреспонденции используется общая дверь. Шкаф укомплектован замками **EURO-LOCKS** (Германия, **10 000** комбинаций). Окрашен порошковой краской, цвет серый **RAL 7038**.



Артикул	Кол-во ячеек	Габаритные размеры ячейки, мм			Габаритные размеры, мм			Вес, кг
		В	Ш	Г	В	Ш	Г	
32.0180-071	58+2	80 270	105 270	245 245	1830	600	260	72,6

Офисные шкафы, аптечка, ключницы

Шкаф ДиКом КД-111

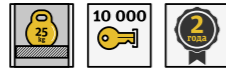

Шкаф металлический, разборный, для хранения документов. Одна ячейка. Можно установить полку и печатающее устройство. Замок **EURO-LOCKS** (Германия, **10 000** комбинаций). Окрашен порошковой краской, цвет серый **RAL 7038**.



Артикул	Наименование	Габаритные размеры, мм			Вес, кг
		В	Ш	Г	
32.0141-071	КД-111 без полок	478	450	350	10,4
32.0145-071	Полка к офисным шкафам	15	443	300	1
32.0836-071	Опечатающее устройство	—			0,12

Шкаф ДиКом КД-112

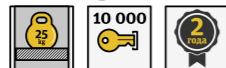

Шкаф металлический, разборный, для хранения документов. Две ячейки. Можно установить полку и печатающее устройство. Максимальная нагрузка на полку — **25 кг**. Замок **EURO-LOCKS** (Германия, **10 000** комбинаций). Окрашен порошковой краской, цвет серый **RAL 7038**.



Артикул	Наименование	Габаритные размеры, мм			Вес, кг
		В	Ш	Г	
32.0142-071	КД-112 без полок	877	450	350	16,4
32.0145-071	Полка к офисным шкафам	15	443	300	1
32.0836-071	Опечатающее устройство	—			0,12

Шкаф ДиКом КД-113

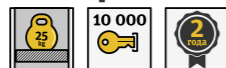

Шкаф металлический, разборный, для хранения документов. Три ячейки. Можно установить полку и печатающее устройство. Максимальная нагрузка на полку — **25 кг**. Замок **EURO-LOCKS** (Германия, **10 000** комбинаций). Окрашен порошковой краской, цвет серый **RAL 7038**.



Артикул	Наименование	Габаритные размеры, мм			Вес, кг
		В	Ш	Г	
32.0143-071	КД-113 без полок	1276	450	350	23,4
32.0145-071	Полка к офисным шкафам	15	443	300	1
32.0836-071	Опечатающее устройство	—			0,12

Шкаф ДиКом КД-114

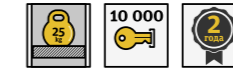

Шкаф металлический, разборный, для хранения документов. Четыре ячейки. Можно установить полку и печатающее устройство. Максимальная нагрузка на полку — **25 кг**. Замок **EURO-LOCKS** (Германия, **10 000** комбинаций). Окрашен порошковой краской, цвет серый **RAL 7038**.



Артикул	Наименование	Габаритные размеры, мм			Вес, кг
		В	Ш	Г	
32.0144-071	КД-114 без полок	1675	450	350	29,5
32.0145-071	Полка к офисным шкафам	15	443	300	1
32.0836-071	Опечатающее устройство	—			0,12

Шкаф для ключей ДиКом КД-174/179

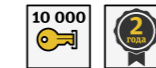

Шкафы металлические для компактного хранения ключей. Замок **EURO-LOCKS** (Германия, **10 000** комбинаций). Есть отверстия для крепления к стене. Разноцветные бирки для ключей в комплекте. Окрашены порошковой краской, цвет серый **RAL 7038**.



Артикул	Наименование	Кол-во ключей	Габаритные размеры, мм			Вес, кг
			В	Ш	Г	
31.1076-071	КД-174	40	270	380	70	2,8
31.1077-071	КД-179	95	535	380	70	5,2

Аптечка ДиКом КД-197А

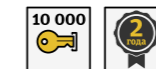

Шкаф металлический, сварной. Одна ячейка с полкой. Замок **EURO-LOCKS** (Германия, **10 000** комбинаций). Есть отверстия для крепления к стене. Окрашен порошковой краской, цвет серый **RAL 7038**.



Артикул	Наименование	Габаритные размеры, мм			Вес, кг
		В	Ш	Г	
31.1075-071	КД-197А	390	300	120	3,0

Офисные столы

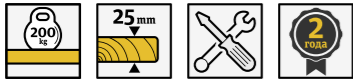

Надежный и стильный стол, который прекрасно впишется в любое офисное помещение

- Максимальная нагрузка — 200 кг.
- Столешницы из ДСП толщиной 25 мм.
- Металлическое основание из труб.
- Кромка столешницы вплавляется по современной технологии.

Стол офисный ДиКом П1

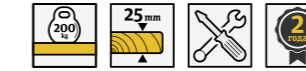

Стол металлический со столешницей из ДСП 25 мм. Столешница двух цветов — светлый бук и шоколадный дуб. Максимальная нагрузка на столешницу — 200 кг. На столы можно установить экраны и перегородки. Офисные тумбы в набор не входят, их можно приобрести отдельно (см. стр. 404).

Артикул	Наименование	Цвет столешницы	Габаритные размеры, мм			Вес, кг
			В	Ш	Г	
33.0101-351	Стол 1400x800 П1	Бук светлый	755	1390	800	32,8
33.0101-352	Стол 1400x800 П1	Дуб шоколадный	755	1390	800	32,8
33.0103-351	Стол 1600x800 П1	Бук светлый	755	1600	800	36,8
33.0103-352	Стол 1600x800 П1	Дуб шоколадный	755	1600	800	36,8
33.0107-351	Стол 1800x800 П1	Бук светлый	755	1800	800	40,8
33.0107-352	Стол 1800x800 П1	Дуб шоколадный	755	1800	800	40,8
33.0105-351	Стол 1600x800 П1 с Приставкой	Бук светлый	755	1600	1600	32
33.0105-352	Стол 1600x800 П1 с Приставкой	Дуб шоколадный	755	1600	1600	32
33.0109-351	Стол 1800x800 П1 с Приставкой	Бук светлый	755	1800	1600	34,4
33.0109-352	Стол 1800x800 П1 с Приставкой	Дуб шоколадный	755	1800	1600	34,4

Экраны и перегородки для столов ДиКом П1



Металлический перфорированный экран можно установить под стол. Перегородка из ДСП 16 мм устанавливается на столешницу.

Артикул	Наименование	Габаритные размеры, мм			Вес, кг
		В	Ш	Г	
33.0031-071	Экран 1400 для стола П1	300	1170	20	4,5
33.0032-071	Экран 1600 для стола П1	300	1370	20	4,8
33.0033-071	Экран 1800 для стола П1	300	1570	20	5,4
33.0021-371	Перегородка 1400 для Стола ДиКом П1	400	1390	16	6,4
33.0022-371	Перегородка 1600 для Стола ДиКом П1	400	1590	16	7,2
33.0023-371	Перегородка 1800 для Стола ДиКом П1	400	1790	16	8
33.0039-071	Кабель-канал 1000 для офисных столов	100	1000	100	

Подставка под системный блок

Артикул	Наименование	Габаритные размеры, мм			Вес, кг
		В	Ш	Г	
33.0025-071	Подставка под системный блок ДиКом	180	200	460	2,6

Офисные столы

Рабочее место для персонала ДиКом РМ-01

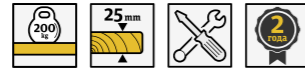

Рабочее место **РМ-01** состоит из двух офисных столов П1 и Перегородки. Офисные тумбы в набор не входят, их можно приобрести отдельно (см. стр. 404).



Артикул	Наименование	Цвет столешницы	Габаритные размеры, мм			Вес, кг
			В	Ш	Г	
33.0131-351	Рабочее место для персонала ДиКом РМ-01/1400	Бук светлый	755	1400	1650	69,50
33.0131-352	Рабочее место для персонала ДиКом РМ-01/1400	Дуб шоколадный	755	1400	1650	69,50
33.0132-351	Рабочее место для персонала ДиКом РМ-01/1600	Бук светлый	755	1600	1650	77,6
33.0132-352	Рабочее место для персонала ДиКом РМ-01/1600	Дуб шоколадный	755	1600	1650	77,6
33.0133-351	Рабочее место для персонала ДиКом РМ-01/1800	Бук светлый	755	1800	1650	89,9
33.0133-352	Рабочее место для персонала ДиКом РМ-01/1800	Дуб шоколадный	755	1800	1650	89,9

Рабочее место для персонала ДиКом РМ-02



Рабочее место **РМ-02** состоит из двух офисных столов П1 с Приставкой и одной Перегородки между ними. К столам также можно добавить Экраны. Офисные тумбы в набор не входят, их можно приобрести отдельно (см. стр. 404).



Артикул	Наименование	Цвет столешницы	Габаритные размеры, мм			Вес, кг
			В	Ш	Г	
33.0134-351	Рабочее место для персонала ДиКом РМ-02/1600	Бук светлый	755	3250	1600	112,5
33.0134-352	Рабочее место для персонала ДиКом РМ-02/1600	Дуб шоколадный	755	3250	1600	112,5
33.0135-351	Рабочее место для персонала ДиКом РМ-02/1600 с Экранами	Бук светлый	755	3250	1600	122,1
33.0135-352	Рабочее место для персонала ДиКом РМ-02/1600 с Экранами	Дуб шоколадный	755	3250	1600	122,1
33.0136-351	Рабочее место для персонала ДиКом РМ-02/1800	Бук светлый	755	3650	1600	118,1
33.0136-352	Рабочее место для персонала ДиКом РМ-02/1800	Дуб шоколадный	755	3650	1600	118,1
33.0137-351	Рабочее место для персонала ДиКом РМ-02/1800 с Экранами	Бук светлый	755	3650	1600	128,9
33.0137-352	Рабочее место для персонала ДиКом РМ-02/1800 с Экранами	Дуб шоколадный	755	3650	1600	128,9

Рабочее место для персонала ДиКом РМ-03

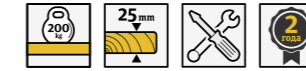

Рабочее место **РМ-03** состоит из двух офисных столов П1 с Приставкой и трех Перегородок. К столам также можно добавить Экраны. Офисные тумбы в набор не входят, их можно приобрести отдельно (см. стр. 404).



Артикул	Наименование	Цвет столешницы	Габаритные размеры, мм			Вес, кг
			В	Ш	Г	
33.0138-351	Рабочее место для персонала ДиКом РМ-03/1600	Бук светлый	755	3250	1635	126,9
33.0138-352	Рабочее место для персонала ДиКом РМ-03/1600	Дуб шоколадный	755	3250	1635	126,9
33.0139-351	Рабочее место для персонала ДиКом РМ-03/1600 с Экранами	Бук светлый	755	3250	1635	136,5
33.0139-352	Рабочее место для персонала ДиКом РМ-03/1600 с Экранами	Дуб шоколадный	755	3250	1635	136,5
33.0140-351	Рабочее место для персонала ДиКом РМ-03/1800	Бук светлый	755	3650	1635	134,1
33.0140-352	Рабочее место для персонала ДиКом РМ-03/1800	Дуб шоколадный	755	3650	1635	134,1
33.0141-351	Рабочее место для персонала ДиКом РМ-03/1800 с Экранами	Бук светлый	755	3650	1635	144,9
33.0141-352	Рабочее место для персонала ДиКом РМ-03/1800 с Экранами	Дуб шоколадный	755	3650	1635	144,9

Рабочее место для персонала ДиКом РМ-04



Рабочее место **РМ-04** состоит из четырех офисных столов П1 с Приставкой и четырех Перегородок. Офисные тумбы в набор не входят, их можно приобрести отдельно (см. стр. 404).



Артикул	Наименование	Цвет столешницы	Габаритные размеры, мм			Вес, кг
			В	Ш	Г	
33.0142-351	Рабочее место для персонала ДиКом РМ-04/1600	Бук светлый	755	3250	3200	240,4
33.0142-352	Рабочее место для персонала ДиКом РМ-04/1600	Дуб шоколадный	755	3250	3200	240,4
33.0143-351	Рабочее место для персонала ДиКом РМ-04/1800	Бук светлый	755	3650	3200	253,2
33.0143-352	Рабочее место для персонала ДиКом РМ-04/1800	Дуб шоколадный	755	3650	3200	253,2

Цвет рамы



Рама, экран — серый RAL 7038 мт
Ножки — белый RAL 9010 мт

Цвета столешниц



«Светлый бук» — 351

«Шоколадный дуб» — 352

Офисные тумбы

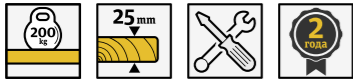

Тумба офисная ДиКом с 3 ящиками

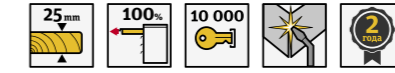

Тумба металлическая, сварной корпус и ящики. Окрашена порошковой краской. Корпус — серый **RAL 7038**, фасады ящиков — белый **RAL 9010**.

Изготавливается с **3 ящиками**.

Артикул	Наименование	Габаритные размеры, мм			Вес, кг
		В	Ш	Г	
33.0151-351	Тумба офисная перекатная ДиКом с 3 ящиками и столешн. светлый бук	685	420	500	31,3
33.0151-352	Тумба офисная перекатная ДиКом с 3 ящиками и столешн. шок. дуб	685	420	500	31,3
33.0051-401	Тумба офисная с 3 ящиками	610	420	500	29,6
33.0056-351	Столешница к Тумбе офисной бук светлый	25	420	500	3,2
33.0056-352	Столешница к Тумбе офисной дуб шок.	25	420	500	3,2
33.0055-000	Тумба офисная Комплект колес	60	38	38	0,4

Тумба офисная ДиКом с 4 ящиками

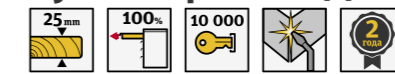

Тумба металлическая, сварной корпус и ящики. Окрашена порошковой краской. Корпус — серый **RAL 7038**, фасады ящиков — белый **RAL 9010**.

Изготавливается с **4 ящиками**.

Артикул	Наименование	Габаритные размеры, мм			Вес, кг
		В	Ш	Г	
33.0152-351	Тумба офисная перекатная ДиКом с 4 ящиками и столешн. светлый бук	685	420	500	33,8
33.0152-352	Тумба офисная перекатная ДиКом с 4 ящиками и столешн. шок. дуб	685	420	500	33,8
33.0052-401	Тумба офисная с 4 ящиками	610	420	500	30,6
33.0056-351	Столешница к Тумбе офисной бук светлый	25	420	500	3,2
33.0056-352	Столешница к Тумбе офисной дуб шок.	25	420	500	3,2
33.0055-000	Тумба офисная Комплект колес	60	38	38	0,4

Функциональные, надежные и стильные офисные тумбы.

- Сварной корпус и ящики.
- 3 или 4 ящика полного выдвижения.
- Фасады из ламинированной ДСП.
- Кромка столешницы вплавляется по современной технологии.

Цвета столешниц



«Светлый бук» — 351



«Шоколадный дуб» — 352

Комплексные решения

Наши изделия помогают оборудовать объекты комплексно — от рабочих мест на производстве до архивов и офисных помещений.

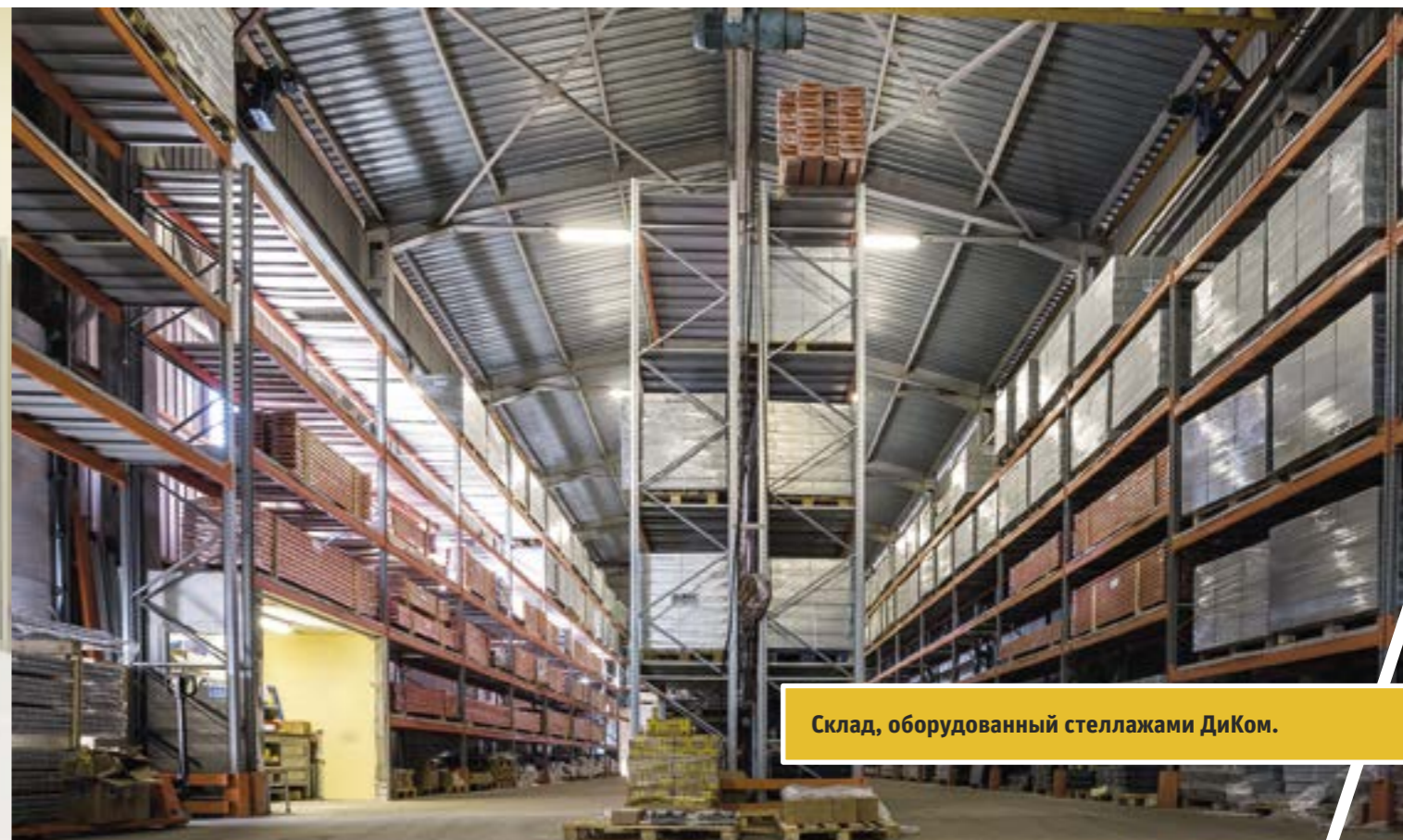

Склад, оборудованный стеллажами ДиКом.



Раздевалка, оборудованная шкафами ДиКом.



Комплексные решения

Рабочее место у станка с ЧПУ, оборудованное мебелью ДиКом.



Мы создаем функциональные пространства для продуктивной работы. Мы учитываем, как наши изделия будут использовать в дальнейшем.



Хранение шин на стеллажах ДиКом

Вертикальное хранение

Хранение дисков

Используйте стеллаж **ДиКом СТ-023** на три яруса глубиной **300 мм** (ширина секции **1200 мм**) без полок. Ручная загрузка.

См. стр. 316.

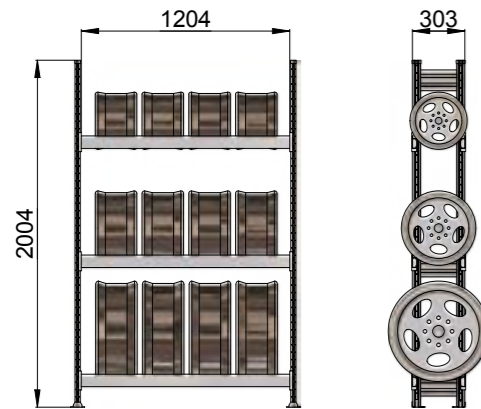

Хранение легковых шин

Используйте стеллаж **ДиКом СТ-023** глубиной **300 мм** (ширина секции **1200 мм**) на три яруса. Два яруса набираются без полок. Верхний ярус рекомендуется комплектовать полками и использовать для хранения обычных грузов. Ручная загрузка.

См. стр. 316.

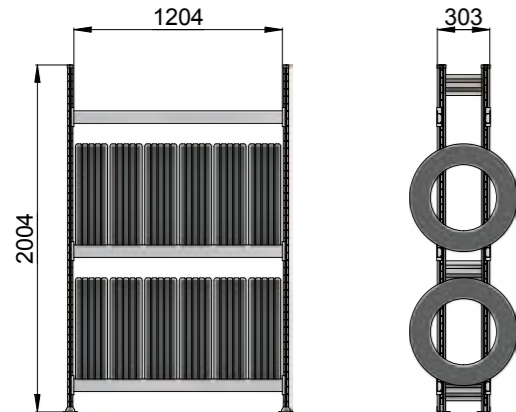

Хранение среднегрузовых шин

Используйте стеллаж **СТ-051** глубиной **650 мм** с тремя ярусами (секция шириной **1200 мм**). Два яруса набираются без полок, только балки. Верхний ярус рекомендуется комплектовать полками и использовать для хранения обычных грузов. Ручная загрузка.

См. стр. 322.

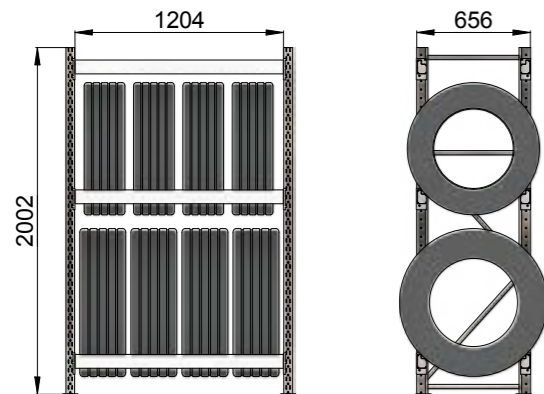

Хранение грузовых шин

Используйте стеллаж **ДиКом СТ-051** глубиной **650 мм** (ширина секции **1500 мм**) на два яруса. Ярусы набираются без полок, только балки. Ручная загрузка.

См. стр. 322.

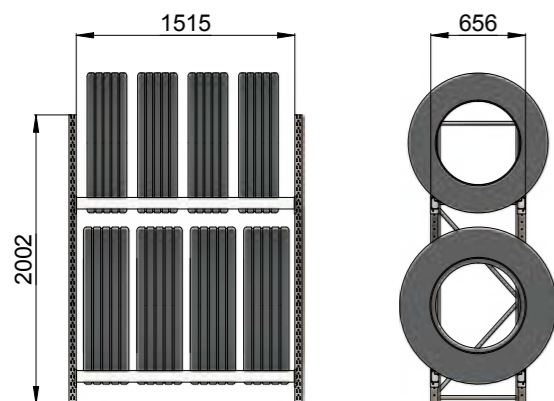

Горизонтальное хранение

Хранение легковых шин

Используйте стеллаж **ДиКом СТ-023** глубиной **600 мм** (секция шириной **1500 мм**) с тремя ярусами. Полки идут в комплекте. Верхний ярус лучше использовать для хранения обычных грузов. Ручная загрузка.

См. стр. 316.

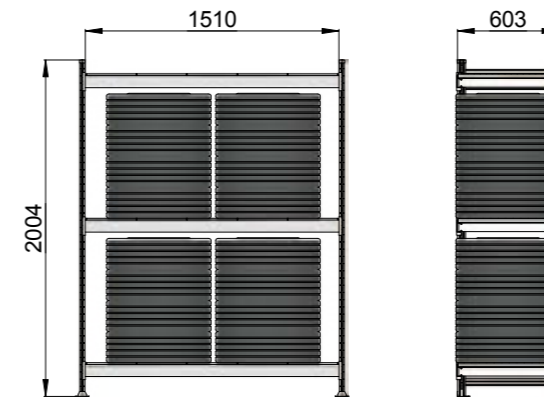

Хранение среднегрузовых шин

Используйте стеллаж **ДиКом СТ-023** глубиной **600 мм** (секция шириной **1800 мм**) с тремя ярусами. Полки идут в комплекте. Верхний ярус рекомендуется использовать для хранения обычных грузов. Ручная загрузка.

См. стр. 316.

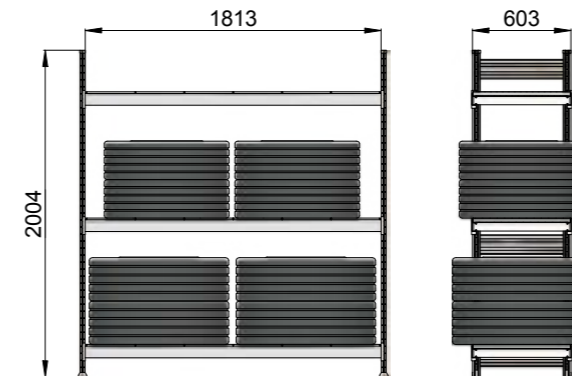

Хранение грузовых шин

Используйте стеллаж **ДиКом СТ-051** глубиной **850 мм** (секция шириной **2100 мм**) с тремя ярусами. Полки идут в комплекте. Верхний ярус подойдет для хранения обычных грузов. Ручная загрузка.

См. стр. 322.

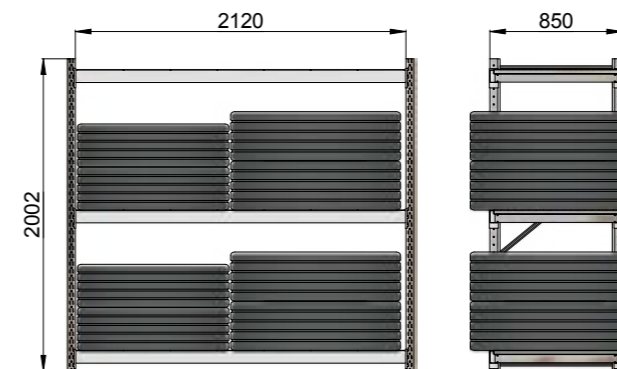

Хранение грузовых шин

При загрузке шин спец.техникой используйте **палетные стеллажи ДиКом** с профилем стойки рамы **П70**.

См. стр. 332.



Тележки инструментальные серии TS



Тележки
инструментальные
серии ДиКом TS

2020

Тележки инструментальные серии TS

Тележки инструментальные ДиКом TS



Для хранения инструмента и перемещения грузов в автомастерских, автосервисах, гаражах.

- > Сварная конструкция.
- > Поворотные колеса диаметром **125 мм**.
- > Максимальная нагрузка на ящик/полку — **50 кг**.
- > Максимальная нагрузка на тележку — **300 кг**.
- > Дополнительные аксессуары.
- > Гарантия **3 года**.

Наборы инструмента

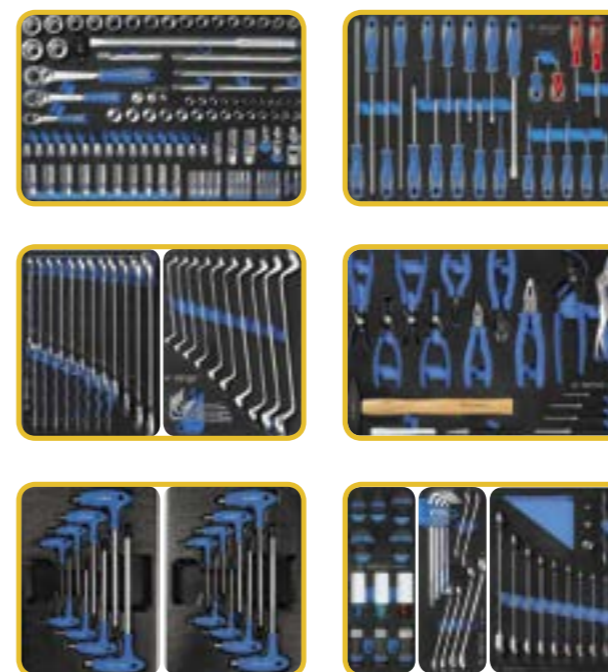

Ящики тумб можно дополнить наборами инструмента популярного бренда **KING TONY**. Для удобства клиентов подготовлены готовые комплекты наборов под ящики тумб **TS — MAX** и **MIN**. Есть возможность заказать наборы инструмента других производителей.

Все модели и наборы инструмента смотрите на сайте shop.dikom.ru и в мини-каталоге серии **TS**

Система каталогов ДиКом

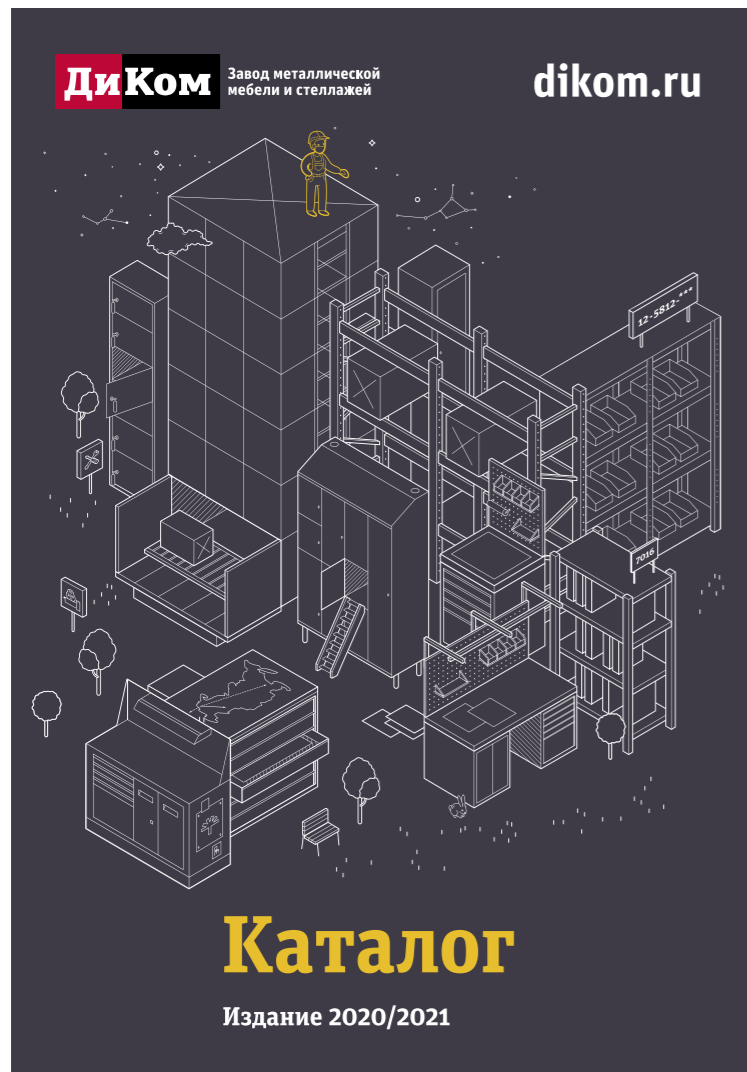

Большой каталог

Вся информация об изделиях и их элементах собрана в большом каталоге ДиКом.

Вы можете скачать его на shop.dikom.ru

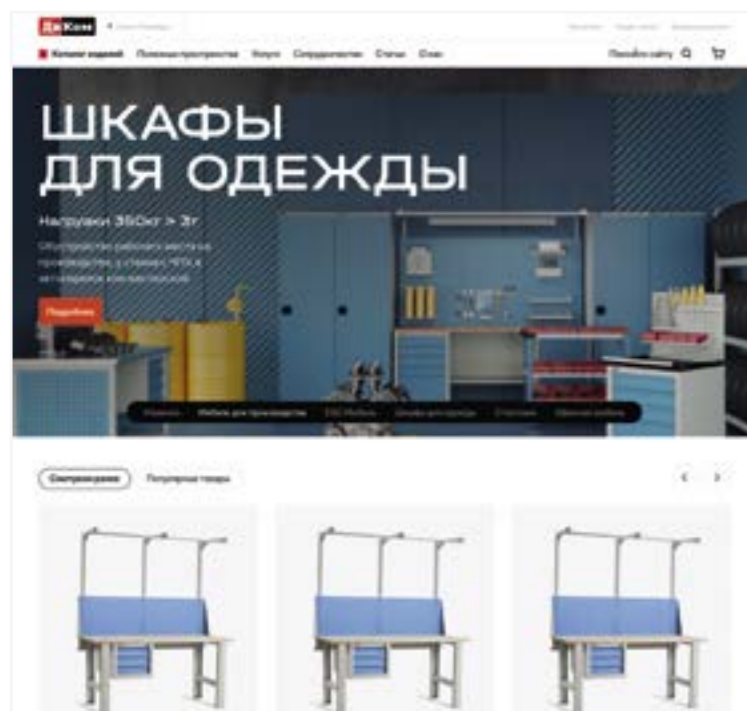

Официальный сайт

Актуальные цены, каталог изделий, готовые решения, новости, полезные статьи — на сайте dikom.ru и shop.dikom.ru



Мебель для производства

Все для оснащения производства, цеха, мастерской. Верстаки, инструментальные тумбы, шкафы и аксессуары серий **ВЛ-К**, **ВЛ** и **ВС**, а также шкафы для раздевалок и стеллажи.



Антистатическое оснащение (ESD)

Рабочие столы, подкатные стойки и тележки, система хранения для электромонтажного производства, в том числе с антистатическими свойствами **ESD**. Представлены серии **СР-М**, **СР** и **ВС-К**, а также изделия серии **ВЛ** в антистатическом исполнении.

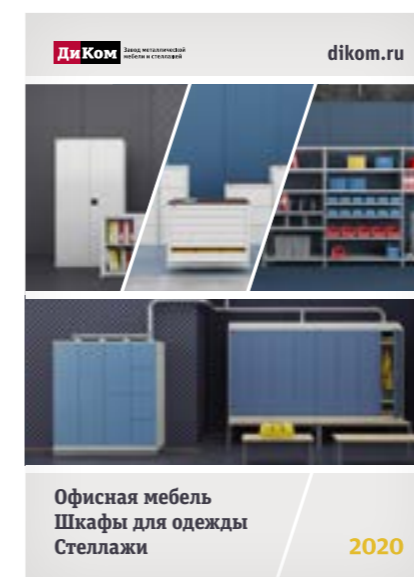

Для гардероба и офиса

Металлическая мебель для офисов, архивов, раздевалок: архивные и офисные шкафы, рабочие места, картотеки и файловые шкафы, а также гардеробные шкафы и архивные стеллажи.

Для заметок

Dotted lines for note-taking on page 418 and 419.

**Делаем лучшую в России
производственную мебель
с 1992 года**



**Сделано
в Петербурге**