

Руководство по эксплуатации

СОКОВЫЖИМАЛКА

МОДЕЛЬ №: VA-JE900S



Перед работой полностью прочтите инструкции по эксплуатации

Прибор работает только, когда все компоненты правильно собраны, а крышка правильно зафиксирована на своем месте запорным рычагом.



Установите сокосборник на блок двигателя и поместите корзину фильтра в сокосборник. Убедитесь, что корзина фильтра надежно установлена на ведущий вал.

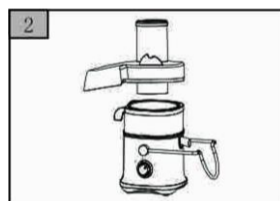

Установите крышку и поднимите запорный рычаг вверх для фиксации его с обеих сторон крышки.

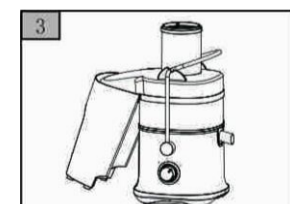

Установите контейнер для мякоти в прибор, наклонив его слегка вперед.

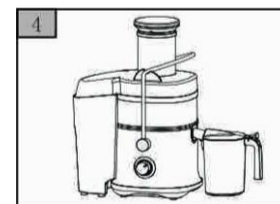

Вставьте толкатель в загрузочную трубу, совместив паз толкателя с небольшим выступом внутри загрузочной трубы.

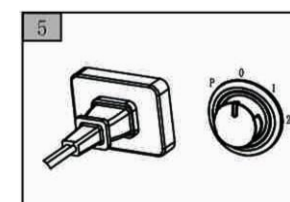

Вставьте вилку в розетку и поверните ручку на "2" для начала выжимания сока.



Закладывайте подготовленные фрукты и овощи в соковыжималку и слегка надавливайте на них толкателем. Обязательно установите кувшин для сока под носик для сока перед тем, как делать сок.

Описание компонентов

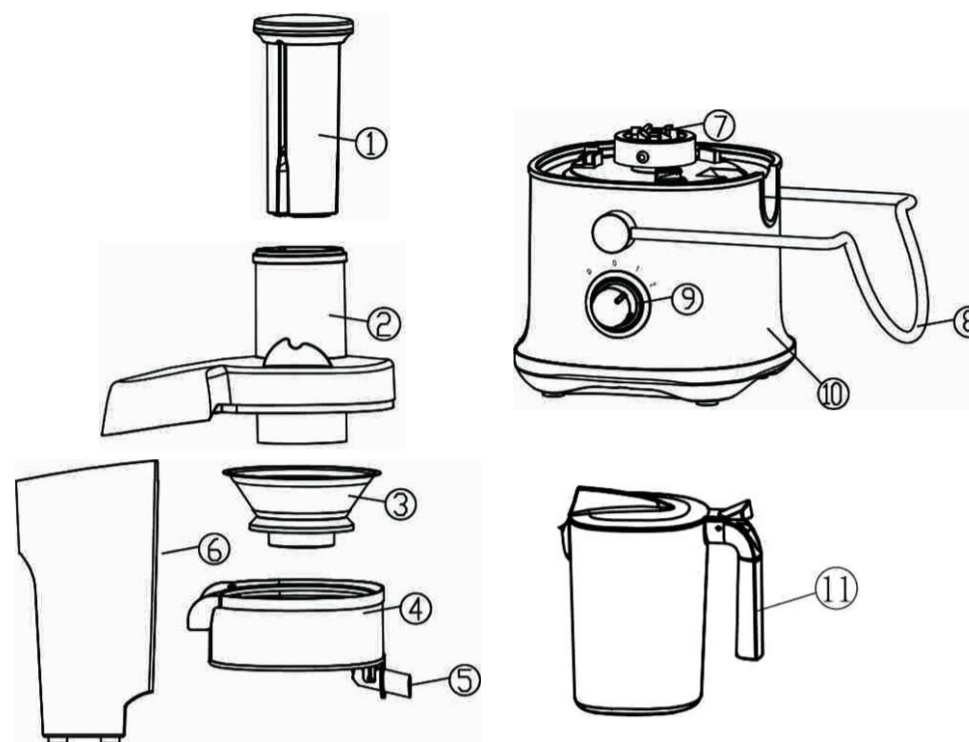

- | | | |
|--------------------------------|-------------------------|--------------------------|
| 1. Толкатель | 5. Носик для сока | 9. Переключатель и ручка |
| 2. Загрузочная труба с крышкой | 6. Контейнер для мякоти | 10. Блок двигателя |
| 3. Корзина фильтра | 7. Ведущий вал | 11. Кувшин для сока |
| 4. Сокосборник | 8. Запорный рычаг | |

СОКОВЫЖИМАЛКА ПРЕДНАЗНАЧЕНА ДЛЯ ИСПОЛЬЗОВАНИЯ НА ПРОМЫШЛЕННЫХ ПРЕДПРИЯТИЯХ ОБЩЕСТВЕННОГО ПИТАНИЯ И ТОРГОВЛИ.

- Перед первым подключением прибора проверьте чтобы напряжение на табличке прибора соответствовало напряжению вашей сети.
- Не перегивайте, не скручивайте и не наматывайте сетевой шнур вокруг прибора.
- Не размещайте прибор вблизи газовой или электроплиты и не храните на нагретой поверхности
- Не прикасайтесь к движущимся компонентам;
- Решетчатый фильтр очень острый, поэтому обращайтесь с ним осторожно. Не используйте, если вращающееся сито повреждено.
- Не разбирайте неисправную соковыжималку, если она подключена к сети. Всегда вынимайте вилку прибора из розетки перед очисткой и при простое.
- Во избежание риска поражения током, не погружайте прибор в воду или любую другую жидкость. Если это случилось, незамедлительно отключите от розетки и обратитесь в сервисцентр.
- Этот прибор не предназначен для использования Лицами (включая детей) со сниженными физическими, Сенсорными или психическими способностями или недостатком опыта и знаний, если только они не под наблюдением или им не проведен инструктаж по использованию приборов лицом, отвечающим за них.
- Следите, чтобы дети не играли с прибором.
- Не оставляйте прибор включенным при простое.
- Не используйте принадлежности, которые не идут в комплекте.
- Не работайте с прибором после неисправности или повреждения шнура.
- Не пытайтесь ремонтировать, регулировать или заменять компоненты в приборе. Проверьте и отремонтируйте неисправный прибор только в ближайшем сервисцентре.
- Держите шнур вдали от острых кромок и горячих поверхностей.
- Перед включением всегда проверяйте, чтобы коуж и предохранительная защелка были правильно зафиксированы. Прибор отключается автоматически если защелки надежно не зафиксированы на месте.
- Не проталкивайте продукты в прибор пальцами во время его работы. Если продукты застряли в загрузочной трубе, используйте толкатель для их проталкивания. Если это не помогает, выключите двигатель, отключите прибор от розетки и разберите соковыжималку для удаления остатков продуктов.
- Не давайте прибору непрерывно работать дольше 2 минут. Выключите переключатель и дайте двигателю остыть как минимум 1 минуту, в противном случае двигатель может быть поврежден.
- Перед разборкой и очисткой всегда проверяйте, что прибор отключен от розетки а все движущиеся компоненты с двигателем полностью остановлены
- Обязательно выключайте прибор после каждого использования.
- Не перегружайте прибор продуктами
- Выключите прибор и отключите от сети перед заменой принадлежностей или приближении к работающим движущимся компонентам
- Производитель оставляет за собой право вносить незначительные изменения в дизайн изделия без предварительного уведомления, если только такие изменения не оказывают серьезного влияния на безопасность, производительность и функциональность прибора.

- После распаковки прибора и перед использованием убедитесь, что все механические компоненты прибора и все принадлежности не повреждены.
- Промойте и высушите все компоненты приборов, которые соприкасаются с продуктами (рис. 1). Очистите корпус прибора мягкой сухой тканью.
- Несколько раз потренируйтесь собирать и разбирать прибор перед тем, как выжимать сок.
- Помойте фрукты и/или овощи и порежьте их на кусочки, подходящие по размеру для загрузочной трубы (рисунок 2).

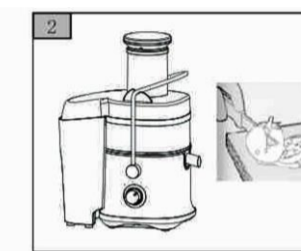
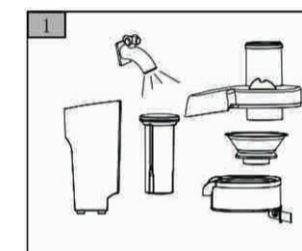

Выключите прибор и отключите от розетки перед очисткой.

Всегда проводите очистку прибора сразу после использования. Это исключит присыхание продуктов к прибору и вероятность размножения бактерий.

Не пользуйтесь абразивными чистящими средствами, металлическими мочалками, уксусом, спиртом и т.п. для чистки прибора.

Все съемные компоненты можно мыть в посудомоечной машине.

Очистите эти компоненты чистящей щеткой в теплой воде с небольшим количеством моющего средства и сполосните их под краном.

Протрите блок двигателя мягкой сухой тканью и держите его вдали от воды.

Нож острый - будьте особенно осторожны при очистке.

Регулярно проверяйте корзину фильтра на повреждения, не используйте ее при их наличии.

Никогда не погружайте блок двигателя в воду и не промывайте его под краном.

Перед хранением убедитесь, что прибор отключен из розетки и полностью остановлен.

Сушите на воздухе и протирайте начисто все съемные компоненты.

Соберите чистые компоненты и принадлежности в прибор, следуя шагам в главе СБОРКА.

Храните чистый прибор в сухом месте на плоской поверхности.

Напряжение: 220-240 В переменного тока

Частота: 50-60 Гц

Мощность: 900 Вт

Частота вращения: 15000-18000 об/мин

РАЗБОРКА:

- Отключите прибор от сети.
- Освободите запорный рычаг.
- Снимите контейнер для мякоти, прозрачную крышку, толкатель, потяните вверх корзину фильтра и отделите сокосборник.

СБОРКА:

- Установите сокосборник на блок двигателя и вставьте корзину фильтра.
- Установите прозрачную крышку на сокосборник и защелкните запорный рычаг вверх, пока он не встанет на место.
- Поставьте контейнер для мякоти под носик для мякоти, а кувшин для сока под носик для сока.
- Включите в розетку - прибор готов к работе.

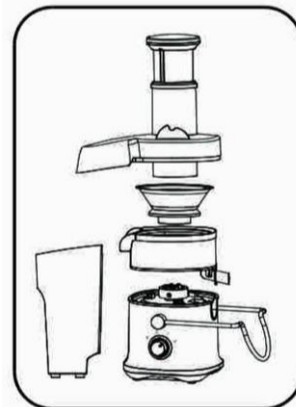

Инструкции по эксплуатации:

- Этот прибор оборудован системой предохранительной блокировки. Если прозрачная крышка установлена неправильно или запорные рычаги не защелкнуты, прибор работать не будет.

- Перед началом убедитесь, что прибор выключен, прозрачная крышка и запорный рычаг защелкнуты надлежащим образом.
- Тщательно промойте фрукты и овощи. Порежьте фрукты на мелкие кусочки, чтобы они входили в загрузочную трубу. Удалите косточку или кожуру с таких цитрусовых и фруктов как сливы, абрикосы, вишни или апельсины, лимоны, дыни и т.п.

- Вставьте вилку в розетку, включите прибор и выберите желаемую скорость в соответствии с видом фруктов или овощей.

- Поместите подготовленные фрукты и овощи в загрузочную трубу и слегка надавите толкателем вниз.
- НИКОГДА НЕ ИСПОЛЬЗУЙТЕ ПАЛЬЦЫ ИЛИ ДРУГИЕ ПРЕДМЕТЫ В КАЧЕСТВЕ ТОЛКАТЕЛЯ.
- При наполнении контейнера для мякоти или кувшина для сока выключите прибор и опорожните контейнеры, прежде чем продолжить.

ВНИМАНИЕ:

- Не давайте соковыжималке непрерывно работать дольше 2 минут. Если необходима более длительная работа, периодически выключайте прибор и давайте ему остыть.

ОСТОРОЖНО:

- Удаляйте крупные семена или косточки из таких фруктов как абрикос, персик, слива, вишня и т.п. и очищайте фрукты с толстой или несъедобной семенной оболочкой.
- Не используйте следующие фрукты и овощи: банан, ханос, папайя, кокос и другие твердые фрукты.
- По окончании процесса выключите прибор и отключите от розетки.