

 **BRANDFORD™**

COLLECTION 2025



**SPAR QUALITY**

**SPAR  
РЕКОМЕНДУЕТ**

ЦЕНА  
ПО КАРТЕ

# Ничто не отвлекает клиента от покупок

Стильный плоский дизайн органично вписывается в любой интерьер и подчеркивает индивидуальность магазина.

Дизайн оборудования Brandford™ создает ощущение высокого уровня обслуживания.

Покупатель с удовольствием совершает покупки и будет рад прийти снова.

# Лаконичный и незаметный дизайн: все внимание продуктам

Узкие фронты и ультратонкие профили не отвлекают внимание покупателей от продуктов. Плоский дизайн делает витрину более открытой, а товар — ближе и доступнее для покупателя.

-18



# Меняем представление об эффективности: уникально низкое энергопотребление

Благодаря инновационным конструкторским решениям серия INVISIBLE LINE™ сочетает высокую эффективность охлаждения при очень экономичном энергопотреблении.

Усовершенствованная функциональность и безупречный дизайн холодильного оборудования серии HARD LINE™ гарантируют потребителю не только надежность и комфорт в эксплуатации, но и максимальную экономическую выгоду.

Наши технические специалисты и промышленные дизайнеры стараются создавать такое оборудование, которое превосходит ожидания клиентов по своей функциональности и эстетике и задает новые стандарты в отрасли.





Tesey 10



Tesey Plug-In 14



Cronox 16



VR 20



VR2080 ESC Plug-In 26



Ikar 30



Ikar SQ 34



Ikar Plug-In 38



Krios 40



Aquarius 42



Polo 44



Shkaff 46



Сыры



Молочные продукты



Замороженные продукты



Горячие блюда



Мясо



Фрукты и овощи



Пресервы



Кондитерские изделия



Напитки



Мороженое



Кулинарные изделия



Еда на вынос



Рыба на льду





Odissey 48



Odissey Plug-In 52



Jason 54



Atlas 56



Calypso 58



Aurora 62



Aura SQ 66

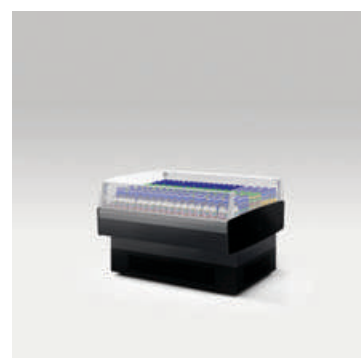

Aura 68









Galaxy 70



Проекты 72

-  Длина, мм
-  Высота, мм
-  Ширина, мм
-  Длина с боковинами, мм

-  Объем загрузки, м<sup>3</sup>
-  Глубина выкладки, мм
-  Площадь загрузки, м<sup>2</sup>
-  Глубина нижней полки / Глубина загрузки, мм

-  Холодопроизводительность, кВт
-  Энергопотребление, кВт\*ч в сутки
-  Диапазон температуры

Компания Brandford™ оставляет за собой право вносить изменения в технические характеристики и дизайн продукции без предварительного уведомления.



# TESEY



## Максимальные возможности загрузки и выкладки

Эффективное использование пространства. Возможности выкладки увеличены на 25%\*.

## Эргономичный плоский дизайн

Открытая экспозиция. Большая близость к покупателю. Безупречная стыковка в линию.

## Высокая эффективность охлаждения

Высокопроизводительный испаритель Sest, Италия. Инновационная система управления воздушными потоками. Низкое хладопотребление. Уникальная экономия электроэнергии.

## Уникальное энергосбережение

Эффективное энергосберегающее покрытие (опция ESC\*\*). Минимальное хладопотребление.

\* По сравнению с оборудованием других производителей

\*\* Energy Saving Coating

TESEY

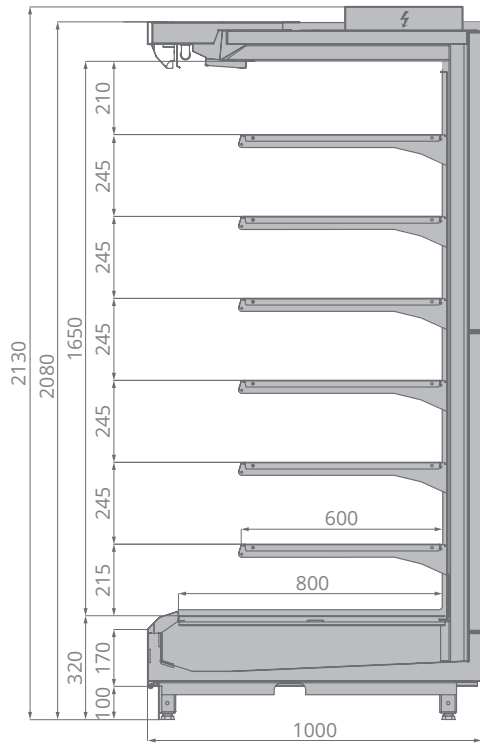

TESEY COMPACT

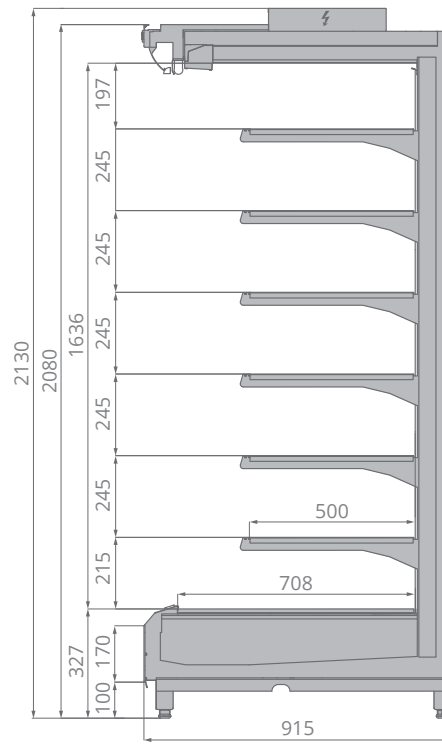

TESEY SLIM

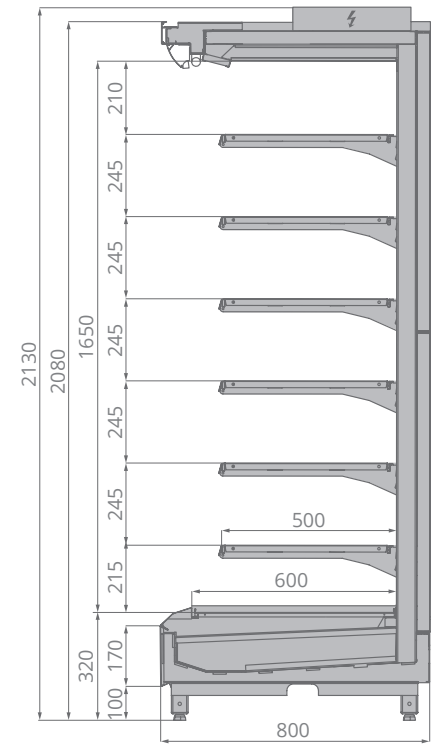

TESEY ESC

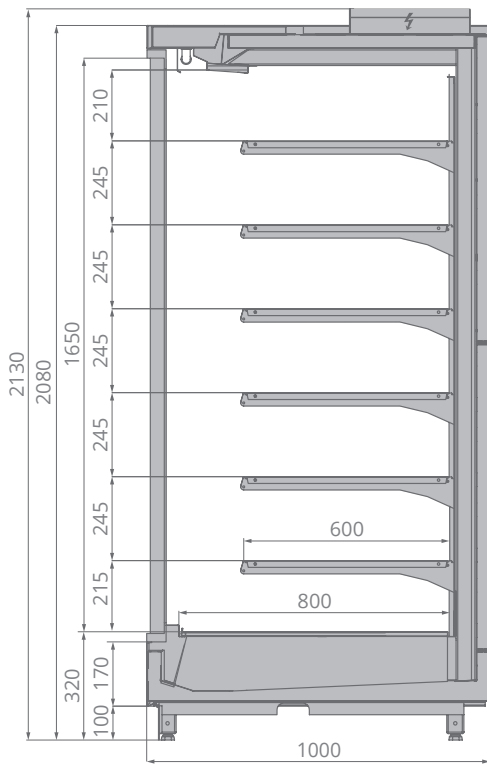

TESEY COMPACT ESC

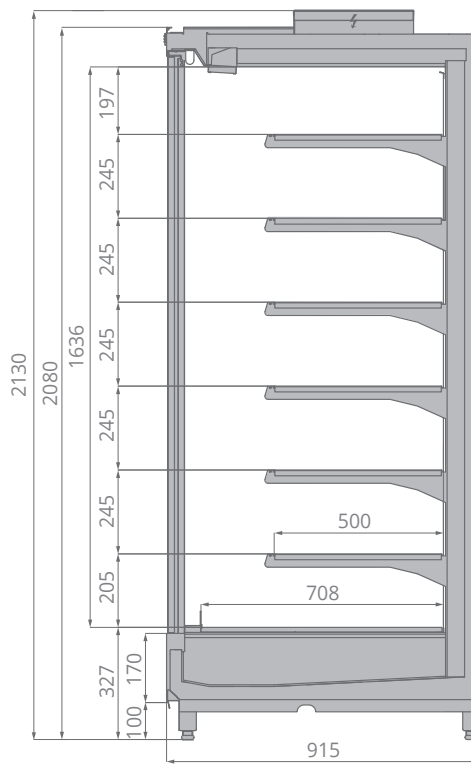

TESEY SLIM ESC

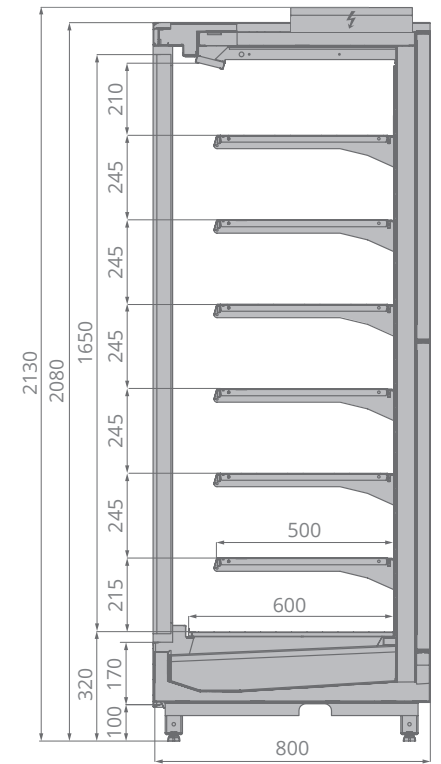

	$\pm C^{\circ}$									kW/ 24h
Tesey 125	+1...+7	1250	2130	1000	1320	5,5	1,3	600	1,5	2,98
Tesey 190	+1...+7	1875	2130	1000	1945	8,3	1,9	600	2,3	3,12
Tesey 250	+1...+7	2500	2130	1000	2570	11,0	2,6	600	3,1	4,68
Tesey 375	+1...+7	3750	2130	1000	3820	16,5	3,9	600	4,6	6,38
Tesey торц	+1...+7	1950	2130	1000	2020	8,6	2	600	2,4	3,12
Tesey Compact 125	+1...+7	1250	2130	915	1320	4,6	1,1	500	1,4	2,98
Tesey Compact 190	+1...+7	1875	2130	915	1945	7	1,6	500	2,2	3,1
Tesey Compact 250	+1...+7	2500	2130	915	2570	9,3	2,2	500	3,0	4,68
Tesey Compact 375	+1...+7	3750	2130	915	3820	13,9	3,2	500	4,5	6,38
Tesey Compact торц	+1...+7	1780	2130	915	1850	6,6	1,5	500	2,1	3,1
Tesey Slim 125	+1...+7	1250	2130	800	1320	4,5	1,1	500	1,2	1,7
Tesey Slim 190	+1...+7	1875	2130	800	1945	6,8	1,6	500	1,85	3,12
Tesey Slim 250	+1...+7	2500	2130	800	2570	9	2,1	500	2,5	4,68
Tesey Slim 375	+1...+7	3750	2130	800	3820	13,5	3,2	500	3,7	6,38
Tesey Slim торц	+1...+7	1550	2130	800	1620	5,6	1,3	500	1,9	3,1

	$\pm C^{\circ}$									kW/ 24h
Tesey ESC 125	+1...+7	1250	2130	1000	1320	5,5	1,3	600	0,7	2,98
Tesey ESC 190	+1...+7	1875	2130	1000	1945	8,3	1,9	600	1,1	3,12
Tesey ESC 250	+1...+7	2500	2130	1000	2570	11	2,6	600	1,5	4,68
Tesey ESC 375	+1...+7	3750	2130	1000	3820	16,5	3,9	600	2,3	6,38
Tesey ESC jopy,	+1...+7	1950	2130	1000	2020	8,6	2	600	1,2	3,12
Tesey Compact ESC 125	+1...+7	1250	2130	915	1320	4,6	1,1	500	0,65	2,98
Tesey Compact ESC 190	+1...+7	1875	2130	915	1945	7,0	1,6	500	1,05	3,1
Tesey Compact ESC 250	+1...+7	2500	2130	915	2570	9,30	2,2	500	1,4	4,68
Tesey Compact ESC 375	+1...+7	3750	2130	915	3820	13,90	3,2	500	2,2	6,38
Tesey Compact ESC торц	+1...+7	1780	2130	915	1850	6,60	1,5	500	1,1	3,1
Tesey Slim ESC 125	+1...+7	1250	2130	800	1320	4,5	1,1	500	0,55	1,7
Tesey Slim ESC 190	+1...+7	1875	2130	800	1945	6,8	1,6	500	0,9	3,12
Tesey Slim ESC 250	+1...+7	2500	2130	800	2570	9	2,1	500	1,25	4,68
Tesey Slim ESC 375	+1...+7	3750	2130	800	3820	13,5	3,2	500	1,85	6,38
Tesey Slim ESC торц	+1...+7	1550	2130	800	1620	5,6	1,3	500	0,92	3,1



# TESEY PLUG-IN



## Уникальные возможности экспозиции

Ультранизкий фронт\*. Пять рядов полок глубиной 500 мм. Максимальная фронтальная экспозиция.

## Эффектная презентация продуктов

Верхнее и вертикальное освещение кабинета. Эргономичный плоский дизайн.

## Эффективное энергосбережение

Инновационная двухуровневая система удаления конденсата. Энергосберегающие вентиляторы. Энергосберегающие двери (опция ESC\*\*).

TESEY PLUG-IN

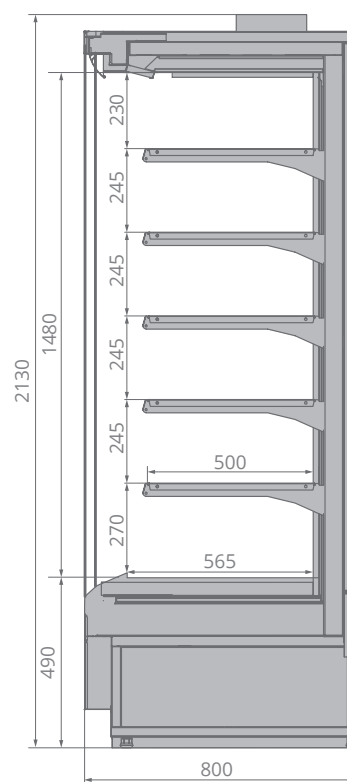

TESEY ESC PLUG-IN

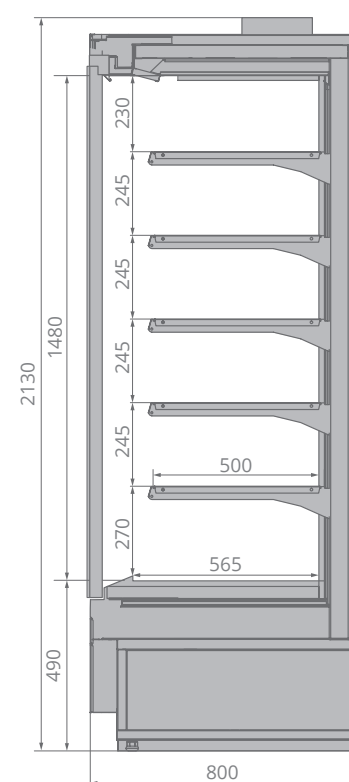

\* Для оборудования со встроенным агрегатом

\*\* Energy Saving Coating

	± C°	mm	mm	mm	mm			mm	kW/24h
Tesey Plug-In 125	+1...+7	1250	2130	800	1320	3,88	0,96	500	22,5
Tesey Plug-In 190	+1...+7	1875	2130	800	1945	5,83	1,44	500	28,5
Tesey Plug-In 250	+1...+7	2500	2130	800	2570	7,75	1,9	500	41,0
Tesey ESC Plug-in 125	+1...+7	1250	2130	800	1320	3,88	0,96	500	13,8
Tesey ESC Plug-in 190	+1...+7	1875	2130	800	1945	5,83	1,44	500	18,0
Tesey ESC Plug-in 250	+1...+7	2500	2130	800	2570	7,75	1,9	500	22,0





# CRONOX



## Прогрессивные функциональные возможности

Широкая линейка типоразмеров, опций и характеристик. Максимальная фронтальная экспозиция как у выносного холода. Безупречная стыковка в линию.

## Эффектная презентация продуктов

Эргономичный плоский дизайн. Большая близость к покупателю. Энергосберегающая подсветка каждой полки. Верхнее и вертикальное освещение кабинета.

## Превосходная адаптируемость и энергосбережение

Дополнительные детали отделки. Легко придать индивидуальность пространству. Хладагент R290. Эффективное энергосберегающее покрытие (опция ESC\*)

## Уникальная система подключения к вентиляции Air Connect

Снижает нагрузку на систему кондиционирования. Позволяет эффективно отводить тепло из торгового зала. Исключает обратные теплопритоки.

\* Energy Saving Coating

CRONOX.2080.950

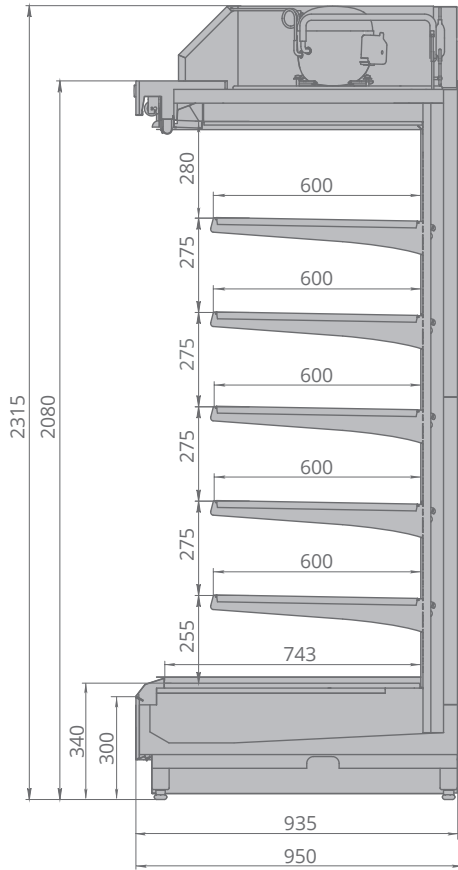

CRONOX.2080.800

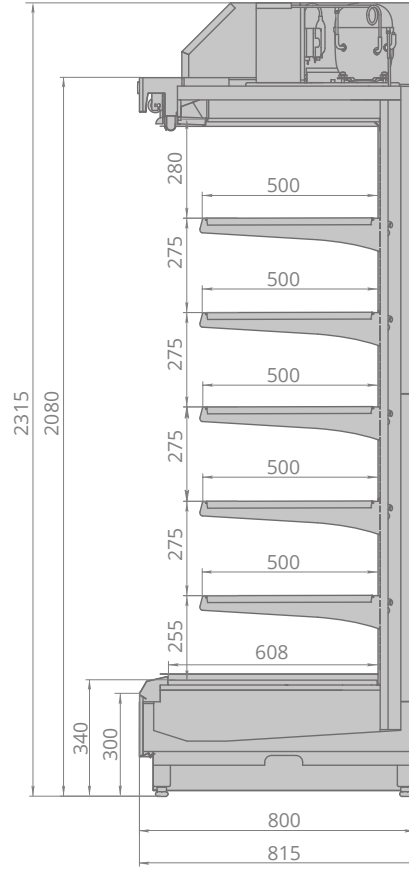

CRONOX.2080.700

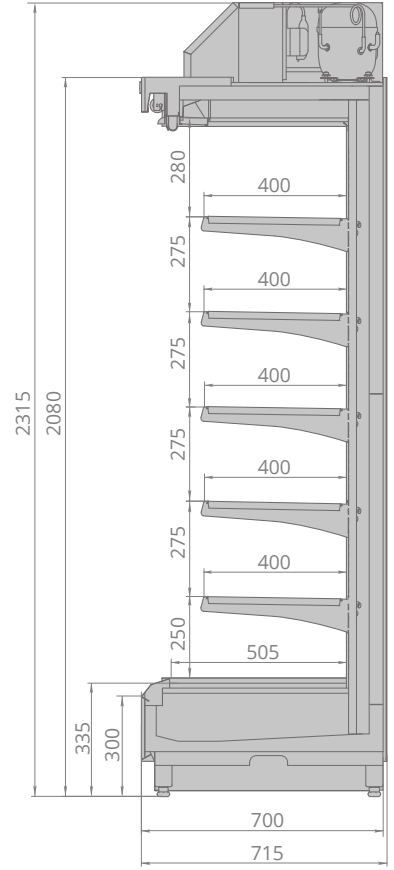

CRONOX.2080.950 ESC

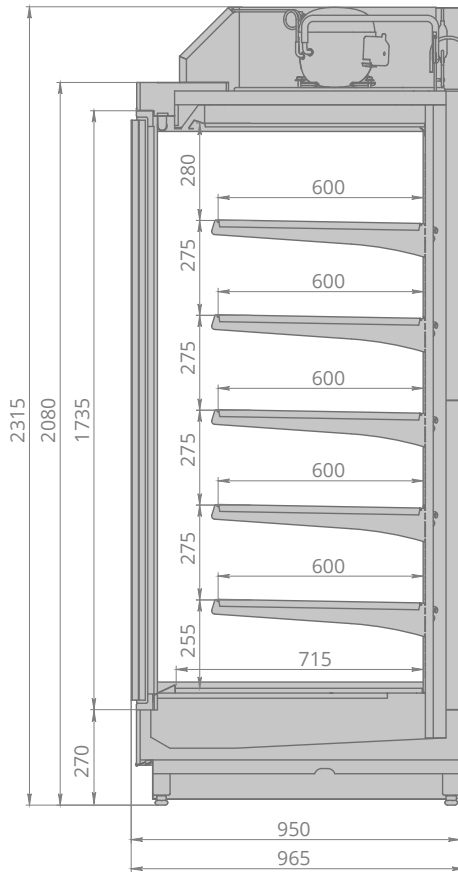

CRONOX.2080.800 ESC

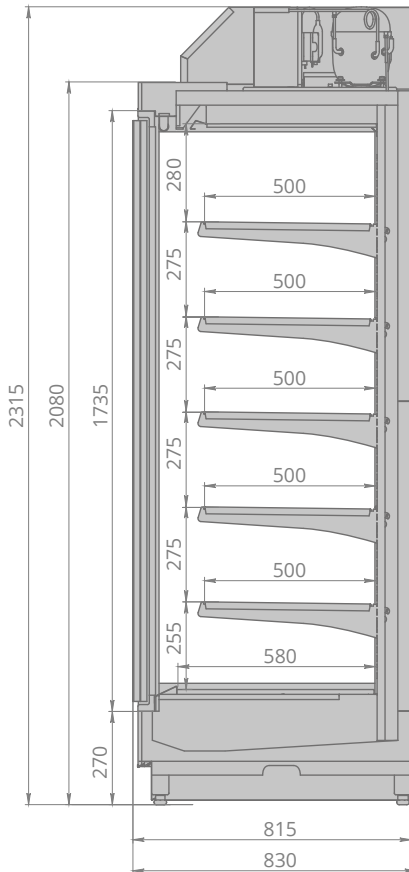

CRONOX.2080.700 ESC

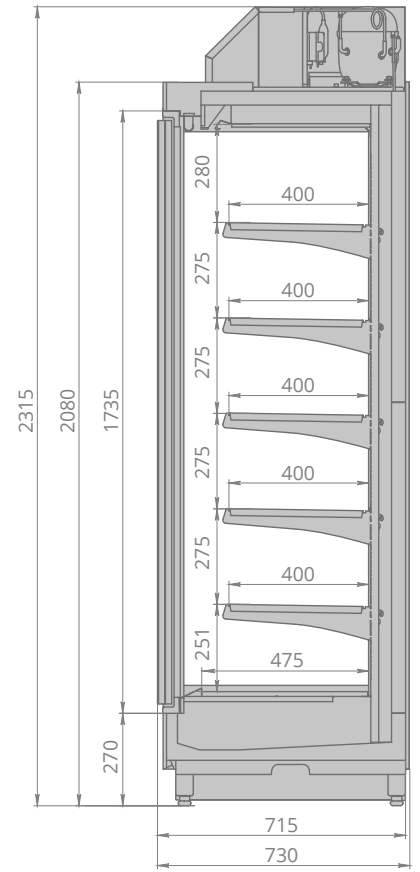

	$\pm C^{\circ}$								kW/24h
CRONOX 2080.950 125	-1...+7	1250	2315	950	1330	4,70	1,3	600	26,0
CRONOX 2080.950 190	-1...+7	1875	2315	950	1955	7,00	1,9	600	29,0
CRONOX 2080.950 250	-1...+7	2500	2315	950	2580	9,40	2,5	600	53,0
CRONOX 2080.950 375	-1...+7	3750	2315	950	3830	14,10	3,8	600	55,0
CRONOX 2080.800 125	-1...+7	1250	2315	815	1330	3,85	1,0	500	26,0
CRONOX 2080.800 190	-1...+7	1875	2315	815	1955	5,80	1,5	500	29,0
CRONOX 2080.800 250	-1...+7	2500	2315	815	2580	7,70	2,0	500	53,0
CRONOX 2080.800 375	-1...+7	3750	2315	815	3830	11,60	3,0	500	55,0
CRONOX 2080.700 125	-1...+7	1250	2315	715	1330	3,10	0,8	400	26,0
CRONOX 2080.700 190	-1...+7	1875	2315	715	1955	4,63	1,2	400	29,0
CRONOX 2080.700 250	-1...+7	2500	2315	715	2580	6,16	1,6	400	53,0
CRONOX 2080.700 375	-1...+7	3750	2315	715	3830	9,28	2,4	400	55,0

	$\pm C^{\circ}$								kW/24h
CRONOX 2080.950 ESC 125	-1...+7	1250	2315	950	1330	4,70	1,3	600	13,0
CRONOX 2080.950 ESC 190	-1...+7	1875	2315	950	1955	7,00	1,9	600	15,7
CRONOX 2080.950 ESC 250	-1...+7	2500	2315	950	2580	9,40	2,5	600	26,1
CRONOX 2080.950 ESC 375	-1...+7	3750	2315	950	3830	14,10	3,8	600	30,5
CRONOX 2080.800 ESC 125	-1...+7	1250	2315	815	1330	3,85	1,0	500	13,0
CRONOX 2080.800 ESC 190	-1...+7	1875	2315	815	1955	5,80	1,5	500	15,7
CRONOX 2080.800 ESC 250	-1...+7	2500	2315	815	2580	7,70	2,0	500	26,1
CRONOX 2080.800 ESC 375	-1...+7	3750	2315	815	3830	11,60	3,0	500	30,5
CRONOX 2080.700 ESC 125	-1...+7	1250	2315	715	1330	3,10	0,8	400	13,0
CRONOX 2080.700 ESC 190	-1...+7	1875	2315	715	1955	4,63	1,2	400	15,7
CRONOX 2080.700 ESC 250	-1...+7	2500	2315	715	2580	6,16	1,6	400	26,1
CRONOX 2080.700 ESC 375	-1...+7	3750	2315	715	3830	9,28	2,4	400	30,5



# VR



## Усовершенствованные функциональные возможности

Оптимизация и унификация конструктивных решений. Широкая линейка типоразмеров.

## Максимальные возможности загрузки и выкладки

Эффективное использование пространства. Возможности выкладки увеличены на 25%\*.

## Эргономичный плоский дизайн

Открытая экспозиция. Большая близость к покупателю. Безупречная стыковка в линию.

## Высокая эффективность охлаждения

Высокопроизводительный испаритель Sest, Италия. Инновационная система управления воздушными потоками. Уникальная экономия электроэнергии. Эффективное энергосберегающее покрытие (опция ESC\*\*). Минимальное хладопотребление.

\* По сравнению с оборудованием других производителей

\*\* Energy Saving Coating

VR2240.950

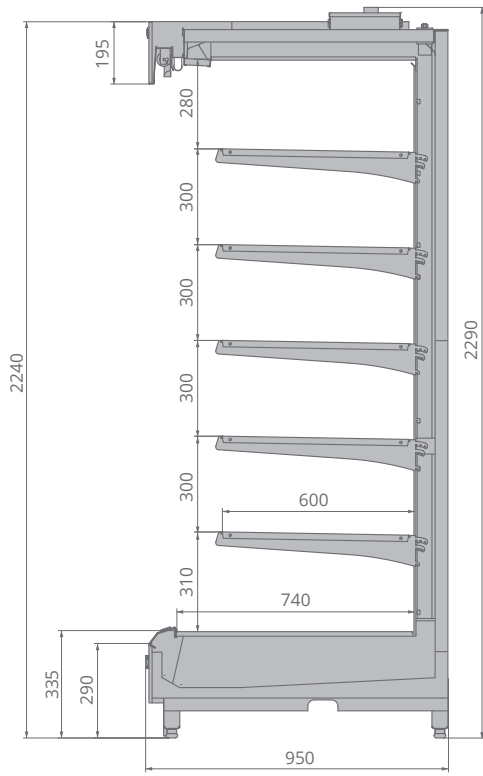

VR2240.950F

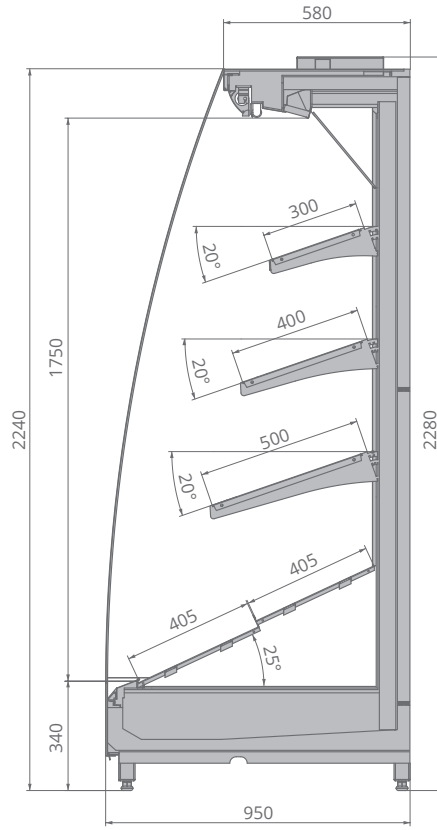

VR2240.800

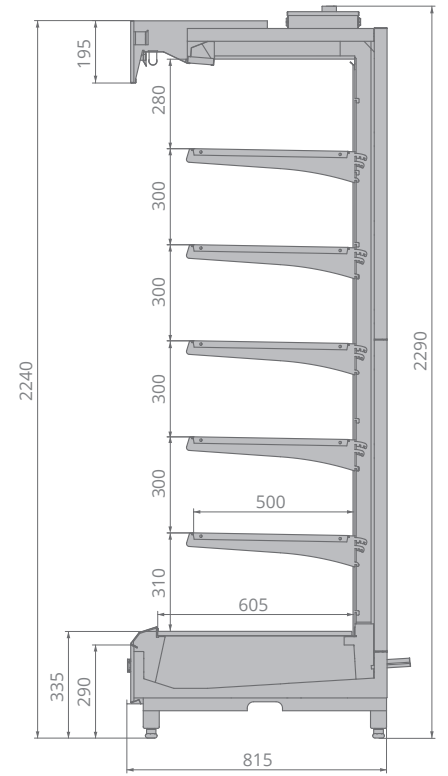

VR2080.950

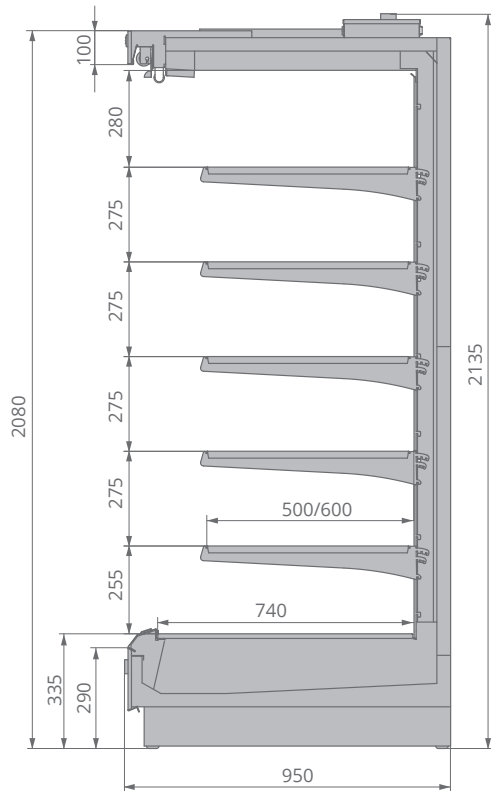



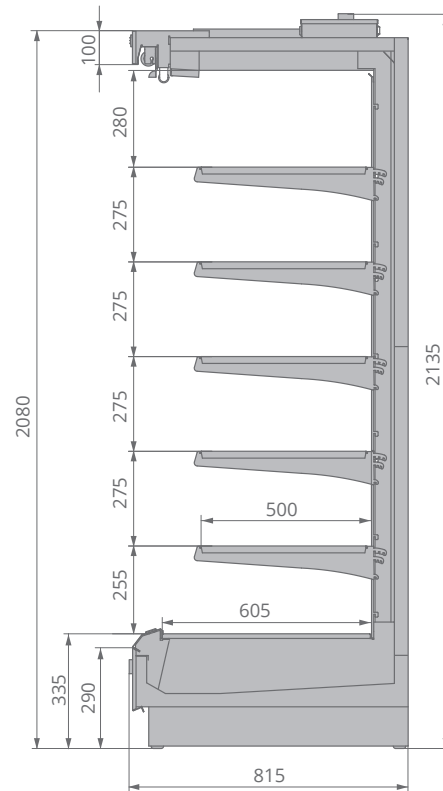



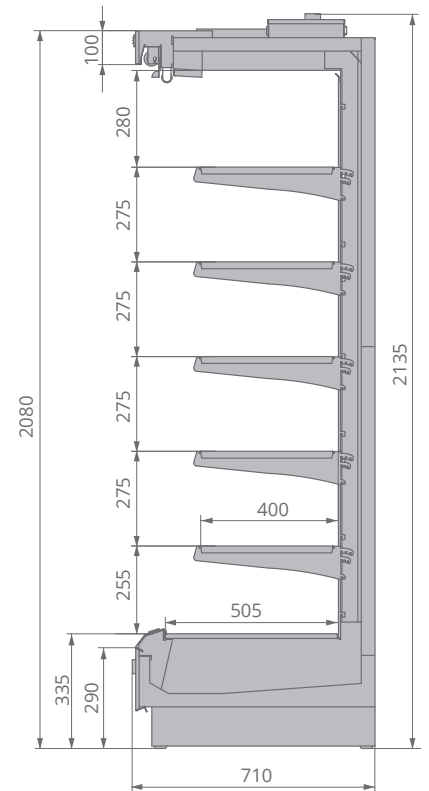









VR2080.800



VR2080.700



	$\pm$ °C	 mm	 mm	 mm	 mm			 mm	 kW	kW/24h
VR2240.950 125	+1...+7	1250	2290	950	1330	4,6	1,4	600	1,5	2,29
VR2240.950 190	+1...+7	1875	2290	950	1955	7,0	2,1	600	2,3	2,40
VR2240.950 250	+1...+7	2500	2290	950	2580	9,2	2,8	600	3,1	3,54
VR2240.950 375	+1...+7	3750	2290	950	3830	13,8	4,1	600	4,6	4,79
VR2240.950F 125	+1...+7	1250	2290	950	1330	2,5	0,6	810 (500,400,300)	1,5	2,29
VR2240.950F 190	+1...+7	1875	2290	950	1955	3,8	0,9	810 (500,400,300)	2,3	2,40
VR2240.950F 250	+1...+7	2500	2290	950	2580	5,0	1,3	810 (500,400,300)	3,1	3,54
VR2240.950F 375	+1...+7	3750	2290	950	3830	7,5	1,9	810 (500,400,300)	4,6	4,79
VR2240.800 125	+1...+7	1250	2290	815	1330	4,0	1,2	500	1,2	2,29
VR2240.800 190	+1...+7	1875	2290	815	1955	6,0	1,8	500	1,9	2,40
VR2240.800 250	+1...+7	2500	2290	815	2580	8,0	2,4	500	2,5	3,54
VR2240.800 375	+1...+7	3750	2290	815	3830	12,0	3,6	500	3,7	4,79

	$\pm$ °C	 mm	 mm	 mm	 mm			 mm	 kW	kW/24h
VR2080.950 125	+1...+7	1250	2130	950	1330	4,1	1,1	500	1,5	2,29
VR2080.950 190	+1...+7	1875	2130	950	1955	6,1	1,6	500	2,3	2,40
VR2080.950 250	+1...+7	2500	2130	950	2580	8,2	2,2	500	3,1	3,54
VR2080.950 375	+1...+7	3750	2130	950	3830	12,3	3,3	500	4,6	4,79
VR2080.800 125	+1...+7	1250	2130	815	1330	3,9	1,0	500	1,2	2,29
VR2080.800 190	+1...+7	1875	2130	815	1955	5,8	1,5	500	1,9	2,40
VR2080.800 250	+1...+7	2500	2130	815	2580	7,7	2,0	500	2,5	3,54
VR2080.800 375	+1...+7	3750	2130	815	3830	11,6	3,0	500	3,7	4,79
VR2080.700 125	+1...+7	1250	2130	710	1330	3,1	0,8	400	1,1	2,29
VR2080.700 190	+1...+7	1875	2130	710	1955	4,63	1,2	400	1,7	2,40
VR2080.700 250	+1...+7	2500	2130	710	2580	6,16	1,6	400	2,2	3,54
VR2080.700 375	+1...+7	3750	2130	710	3830	9,28	2,4	400	3,4	4,79

VR2240.950 ESC

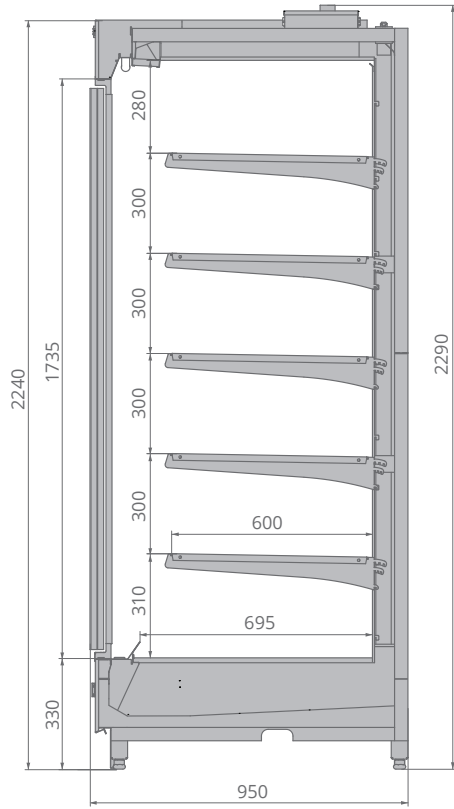

VR2240.800 ESC

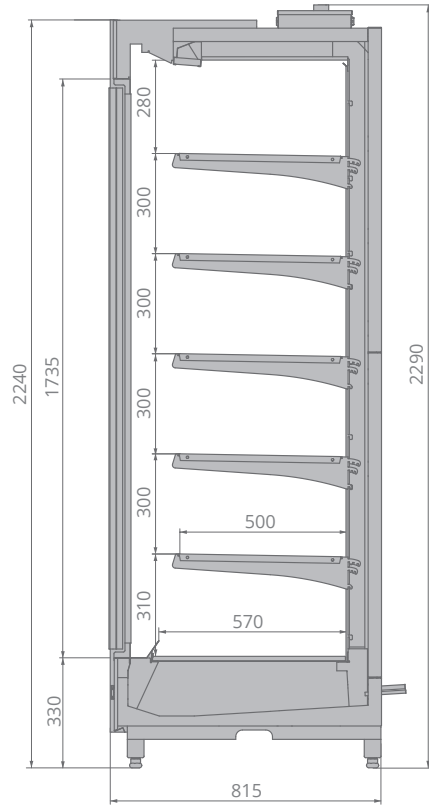

VR2080.950 ESC

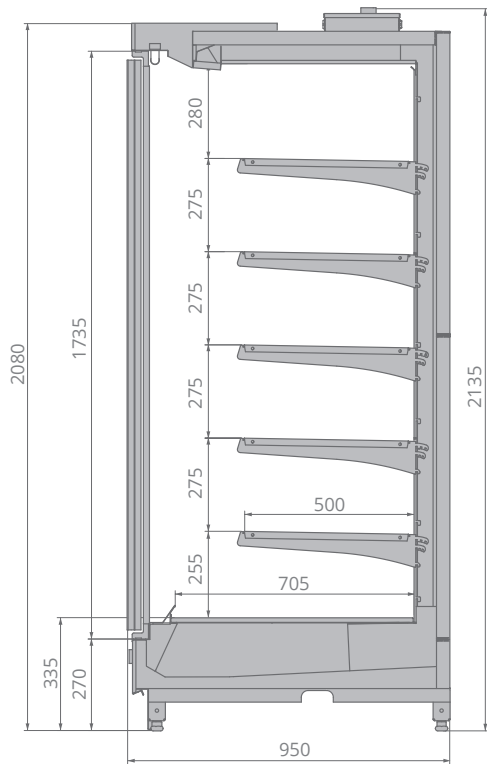

VR2080.800 ESC

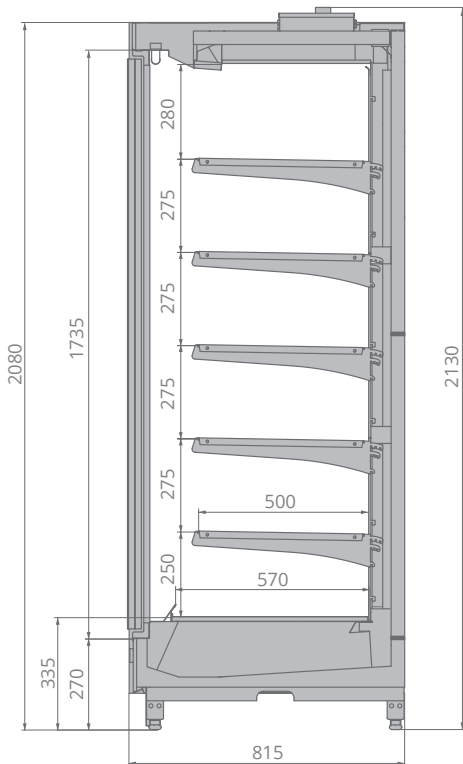

VR2080.700 ESC

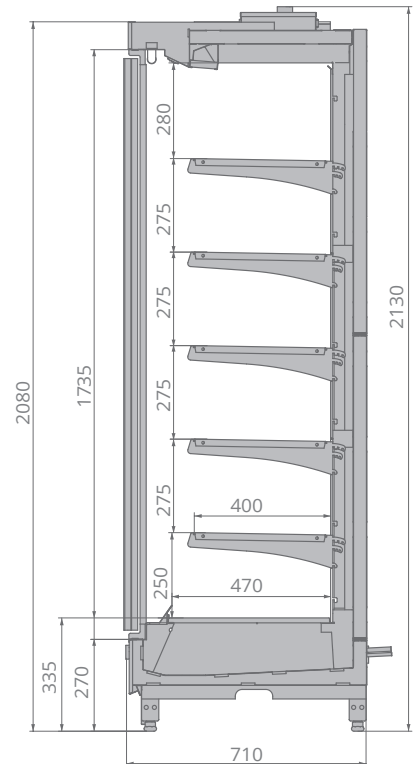



	$\pm C^{\circ}$									kW/24h
VR2240.950 ESC 125	+1...+7	1250	2290	950	1330	4,6	1,4	600	0,59	1,13
VR2240.950 ESC 190	+1...+7	1875	2290	950	1955	7,0	2,1	600	0,78	1,69
VR2240.950 ESC 250	+1...+7	2500	2290	950	2580	9,2	2,8	600	1,08	2,26
VR2240.950 ESC 375	+1...+7	3750	2290	950	3830	13,8	4,1	600	1,56	3,38
VR2240.800 ESC 125	+1...+7	1250	2290	815	1330	4,0	1,2	500	0,59	1,13
VR2240.800 ESC 190	+1...+7	1875	2290	815	1955	6,0	1,8	500	0,78	1,69
VR2240.800 ESC 250	+1...+7	2500	2290	815	2580	8,0	2,4	500	1,08	2,26
VR2240.800 ESC 375	+1...+7	3750	2290	815	3830	12,0	3,6	500	1,56	3,38

	$\pm C^{\circ}$									kW/24h
VR2080.950 ESC 125	+1...+7	1250	2130	950	1330	4,1	1,1	500	0,59	1,13
VR2080.950 ESC 190	+1...+7	1875	2130	950	1955	6,1	1,6	500	0,78	1,69
VR2080.950 ESC 250	+1...+7	2500	2130	950	2580	8,2	2,2	500	1,08	2,26
VR2080.950 ESC 375	+1...+7	3750	2130	950	3830	12,3	3,3	500	1,56	3,38
VR2080.800 ESC 125	+1...+7	1250	2130	815	1330	3,9	1,0	500	0,59	1,13
VR2080.800 ESC 190	+1...+7	1875	2130	815	1955	5,8	1,5	500	0,78	1,69
VR2080.800 ESC 250	+1...+7	2500	2130	815	2580	7,7	2,0	500	1,08	2,26
VR2080.800 ESC 375	+1...+7	3750	2130	815	3830	11,6	3,0	500	1,56	3,38
VR2080.700 ESC 125	+1...+7	1250	2130	710	1330	3,1	0,8	400	0,49	1,13
VR2080.700 ESC 190	+1...+7	1875	2130	710	1955	4,63	1,2	400	0,66	1,69
VR2080.700 ESC 250	+1...+7	2500	2130	710	2580	6,16	1,6	400	0,88	2,26
VR2080.700 ESC 375	+1...+7	3750	2130	710	3830	9,28	2,4	400	1,36	3,38



# VR2080 ESC Plug-In



## Усовершенствованные функциональные возможности

Оптимизация и унификация конструктивных решений. Совместимость с аксессуарами выносных горок линейки VR2080.

## Эффективное использование полезного объема

Ультранизкий фронт. Пять рядов вместительных полок. Три глубины. Возможности загрузки увеличены на 30%\*.

## Эргономичный плоский дизайн и эффектная презентация

Максимальная фронтальная экспозиция. Большая близость к покупателю. Выбор подсветки каждой полки и вертикальной подсветки.

## Уникальное энергосбережение

Хладогент R290. Эффективное энергосберегающее покрытие. Инновационная система управления воздушными потоками. Автоматическая система выпаривания.

\* По сравнению с другим оборудованием со встроенным агрегатом

VR2080.950 ESC Plug-in

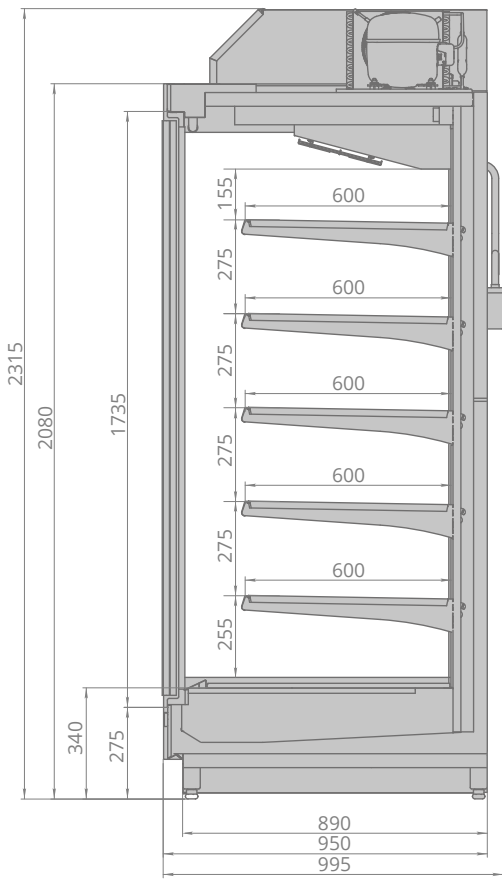



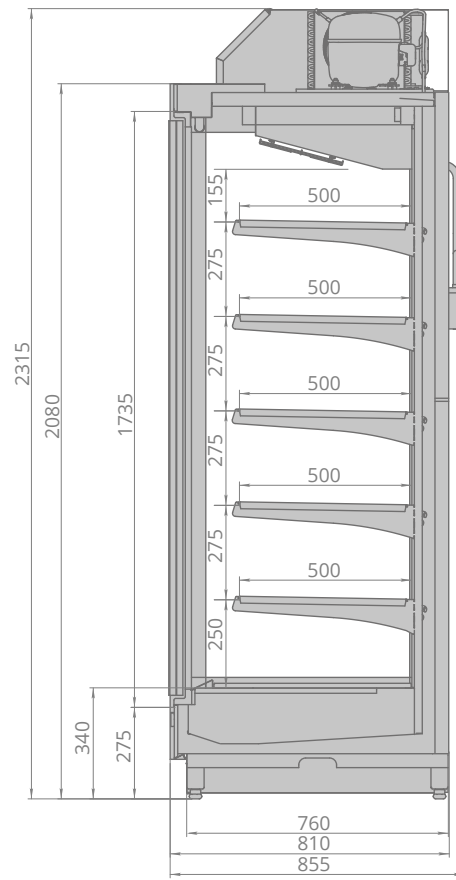

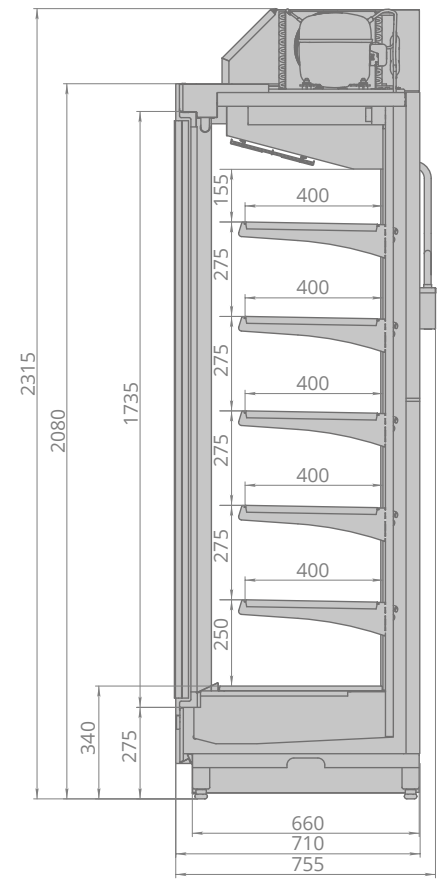

VR2080.800 ESC Plug-in



VR2080.700 ESC Plug-in



	$\pm C^\circ$	 mm	 mm	 mm	 mm				kW/ 24h
VR2080.950 ESC Plug-in 125	+ 1...+7	1250	2080	950	1330	4,6	1,6	600	10,6
VR2080.800 ESC Plug-in 125	+ 1...+7	1250	2080	810	1330	3,9	1,3	500	10,6
VR2080.700 ESC Plug-in 125	+ 1...+7	1250	2080	710	1330	3,1	1,1	400	10,6





## Привлекающая взгляд презентация товара

Минимальная высота нижнего фронта для увеличения вертикальной экспозиции. Максимальный обзор продуктов и близость к покупателю. Верхняя светодиодная подсветка внутреннего объема.

## Высокая эффективность охлаждения

Высокопроизводительный испаритель Sest, Италия. Инновационная система управления воздушными потоками. Низкое хладопотребление.

## Уникальное энергосбережение и эргономичный дизайн

Энергосберегающие раздвижные двери (опция ESC\*). Инновационная система управления воздушными потоками. Раздвижные двери формируют равномерную температуру внутри магазина, повышая комфорт клиентов. Система автоматического запираания дверей для облегчения загрузки продукции.

\* Energy Saving Coating

IKAR

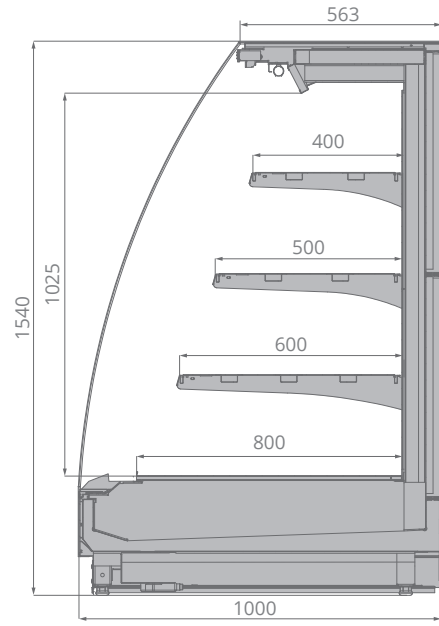

IKAR SLIM

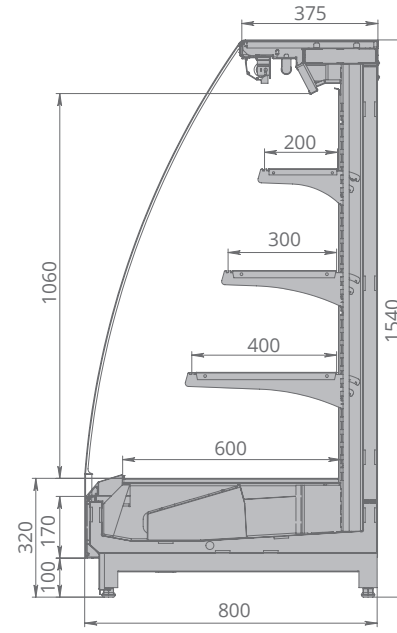



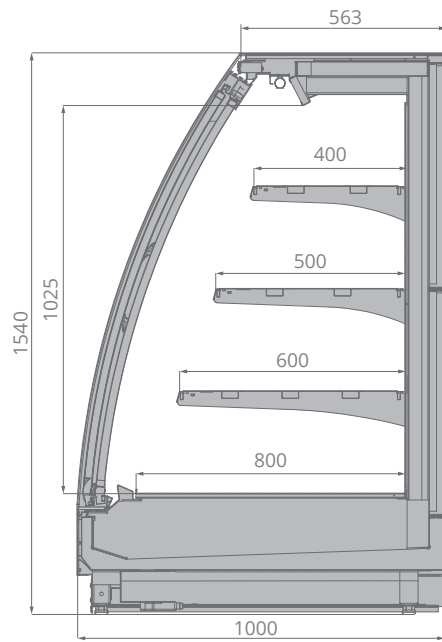

IKAR ESC

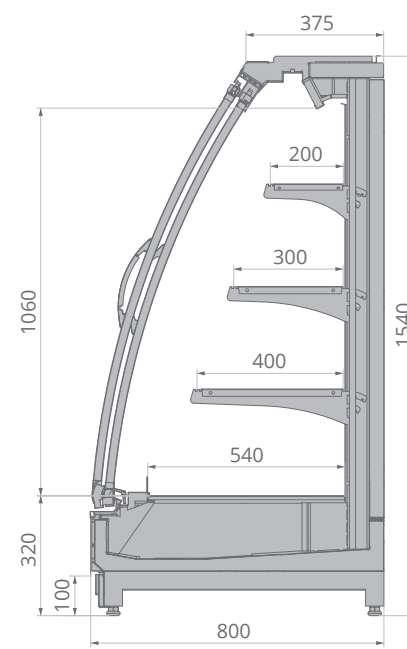



IKAR SLIM ESC





	$\pm C^{\circ}$									kW/24h
IKAR 125	+1...+7	1250	1540	1000	1320	2,9	0,8	800 (600, 500, 400)	1,2	0,54
IKAR 190	+1...+7	1875	1540	1000	1945	4,4	1,2	800 (600, 500, 400)	1,9	0,78
IKAR 250	+1...+7	2500	1540	1000	2570	5,8	1,6	800 (600, 500, 400)	2,5	0,92
IKAR 375	+1...+7	3750	1540	1000	3820	8,7	2,4	800 (600, 500, 400)	3,7	1,31
IKAR торц	+1...+7	1950	1540	1000	2020	4,5	1,24	800 (600, 500, 400)	1,92	0,78
IKAR Slim 125	+1...+7	1250	1540	800	1320	1,9	0,5	600 (400,300,200)	1,02	0,54
IKAR Slim 190	+1...+7	1875	1540	800	1945	2,9	0,75	600 (400,300,200)	1,62	0,78
IKAR Slim 250	+1...+7	2500	1540	800	2570	3,8	1	600 (400,300,200)	2,13	0,92
IKAR Slim 375	+1...+7	3750	1540	800	3820	5,7	1,5	600 (400,300,200)	3,15	1,31
IKAR Slim торц.	+1...+7	1550	1540	800	1620	2,3	0,6	600 (400,300,200)	1,63	0,78

	$\pm C^{\circ}$									kW/24h
IKAR ESC 125	+1...+7	1250	1540	1000	1320	2,9	0,8	800 (600, 500, 400)	0,66	0,54
IKAR ESC 190	+1...+7	1875	1540	1000	1945	4,4	1,2	800 (600, 500, 400)	1,05	0,78
IKAR ESC 250	+1...+7	2500	1540	1000	2570	5,8	1,6	800 (600, 500, 400)	1,38	0,92
IKAR ESC 375	+1...+7	3750	1540	1000	3820	8,7	2,4	800 (600, 500, 400)	2,04	1,31
IKAR ESC торц	+1...+7	1950	1540	1000	2020	4,5	1,24	800 (600, 500, 400)	1,06	0,78
IKAR Slim ESC 125	+1...+7	1250	1540	800	1320	1,9	0,5	540 (400,300,200)	0,44	0,54
IKAR Slim ESC 190	+1...+7	1875	1540	800	1945	2,9	0,75	540 (400,300,200)	0,89	0,78
IKAR Slim ESC 250	+1...+7	2500	1540	800	2570	3,8	1	540 (400,300,200)	1,17	0,92
IKAR Slim ESC 375	+1...+7	3750	1540	800	3820	5,7	1,5	540 (400,300,200)	1,73	1,31
IKAR Slim ESC торц.	+1...+7	1550	1540	800	1620	2,3	0,6	540 (400,300,200)	0,90	0,78



# IKAR SQ



## Уникальное энергосбережение и эргономичный дизайн

Энергосберегающие раздвижные двери.  
Высокопроизводительный испаритель Sest,  
Италия. Инновационная система управления  
воздушными потоками.

## Привлекающая взгляд презентация товара

Минимальная высота нижнего фронта для  
увеличения вертикальной экспозиции.

Каскадная структура полок для максимального  
обзора продуктов на каждом уровне выкладки.  
Верхняя светодиодная подсветка внутреннего  
объема.

## Эргономичный плоский дизайн





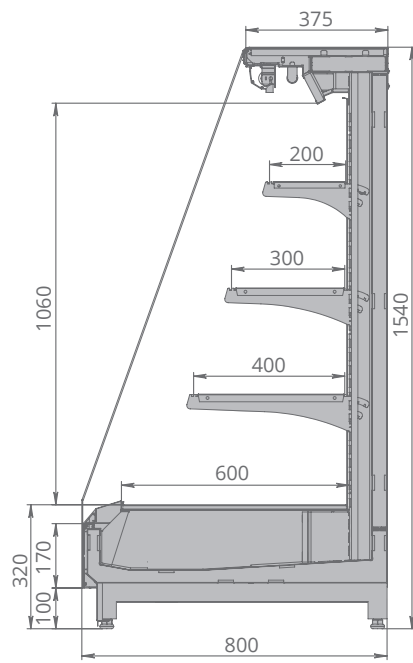

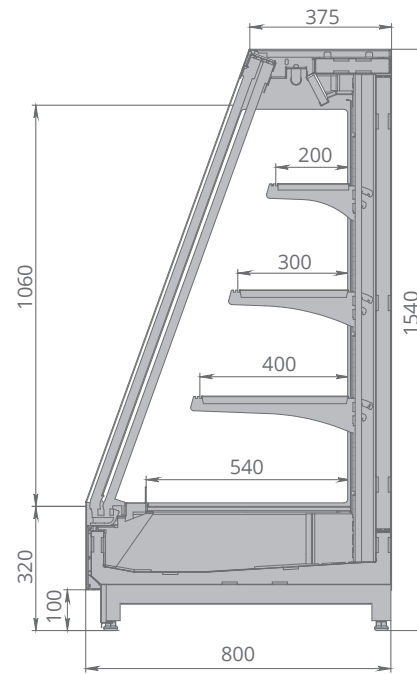

Раздвижные двери формируют равномерную  
температуру внутри магазина, повышая  
комфорт клиентов. Система автоматического  
запирания дверей для облегчения загрузки  
продукции.

IKAR SLIM SQ



IKAR SLIM SQ ESC



	$\pm C^{\circ}$	 mm	 mm	 mm	 mm			 mm	 kW	kW/24h
IKAR Slim SQ 125	+1...+7	1250	1540	800	1320	1,9	0,5	600 (400, 300, 200)	1,02	0,54
IKAR Slim SQ 190	+1...+7	1875	1540	800	1945	2,9	0,75	600 (400, 300, 200)	1,62	0,78
IKAR Slim SQ 250	+1...+7	2500	1540	800	2570	3,8	1	600 (400, 300, 200)	2,13	0,92
IKAR Slim SQ 375	+1...+7	3750	1540	800	3820	5,7	1,5	600 (400, 300, 200)	3,15	1,31
IKAR Slim SQ торцевая	+1...+7	1550	1540	800	1620	2,3	0,6	600 (400, 300, 200)	1,63	0,78
IKAR Slim SQ ESC 125	+1...+7	1250	1540	800	1320	1,9	0,5	540 (400, 300, 200)	0,44	0,54
IKAR Slim SQ ESC 190	+1...+7	1875	1540	800	1945	2,9	0,75	540 (400, 300, 200)	0,89	0,78
IKAR Slim SQ ESC 250	+1...+7	2500	1540	800	2570	3,8	1	540 (400, 300, 200)	1,17	0,92
IKAR Slim SQ ESC 375	+1...+7	3750	1540	800	3820	5,7	1,5	540 (400, 300, 200)	1,73	1,31
IKAR Slim SQ ESC торцевая	+1...+7	1550	1540	800	1620	2,3	0,6	540 (400, 300, 200)	0,90	0,78



# IKAR PLUG-IN



## Уникальные возможности экспозиции

Ультранизкий фронт 435 мм. Максимальный обзор продуктов и близость к покупателю. Верхняя светодиодная подсветка внутреннего объема.

## Эффектная презентация продуктов

Эргономичный плоский дизайн. Высокоэффективное энергосбережение (опция ESC\*). Инновационная двухуровневая система удаления конденсата. Энергосберегающие вентиляторы.

IKAR PLUG-IN

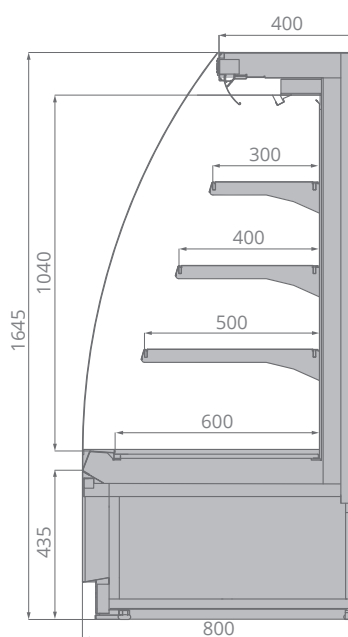

IKAR ESC PLUG-IN

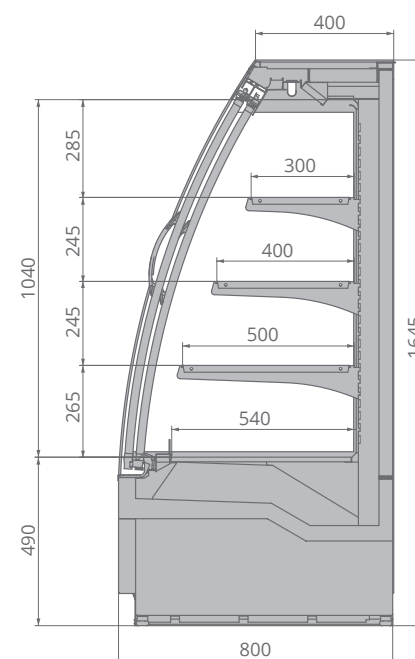

\* Energy Saving Coating

	$\pm C^{\circ}$								kW/24h
IKAR PLUG-IN 90	+1...+7	937	1645	800	1007	1,70	0,45	600 (500, 400, 300)	19,0
IKAR PLUG-IN 125	+1...+7	1250	1645	800	1320	2,25	0,60	600 (500, 400, 300)	19,3
IKAR PLUG-IN 190	+1...+7	1875	1645	800	1945	3,40	0,90	600 (500, 400, 300)	31,9
IKAR PLUG-IN 250	+1...+7	2500	1645	800	2570	4,50	1,20	600 (500, 400, 300)	34,5
IKAR ESC PLUG-IN 125	+1...+7	1250	1645	800	1320	2,25	0,60	540 (500, 400, 300)	6,2
IKAR ESC PLUG-IN 190	+1...+7	1875	1645	800	1945	3,40	0,90	540 (500, 400, 300)	9,8
IKAR ESC PLUG-IN 250	+1...+7	1875	1645	800	2570	4,50	1,20	540 (500, 400, 300)	12,3





# KRIOS



## Инновационное энергосбережение

Высокоэффективный энергосберегающий контур. Anti-Frost дизайн. Низкое хладопотребление. Энергосберегающие вентиляторы.

## Продающий мерчандайзинг

Максимально открытый дизайн и видимая экспозиция. Увеличенные возможности выкладки замороженных продуктов. Обзорные стеклопакеты с уникальной высотой 405 мм. Светодиодная подсветка на суперструктуре.

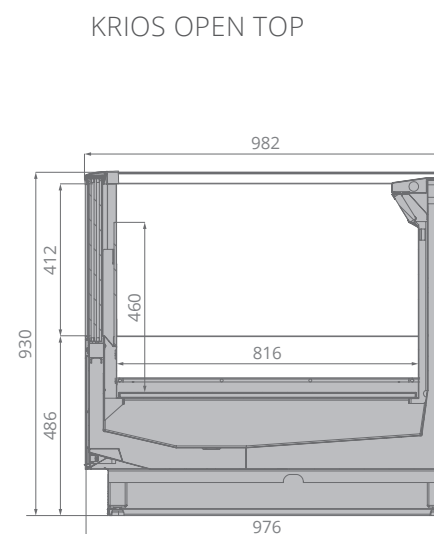
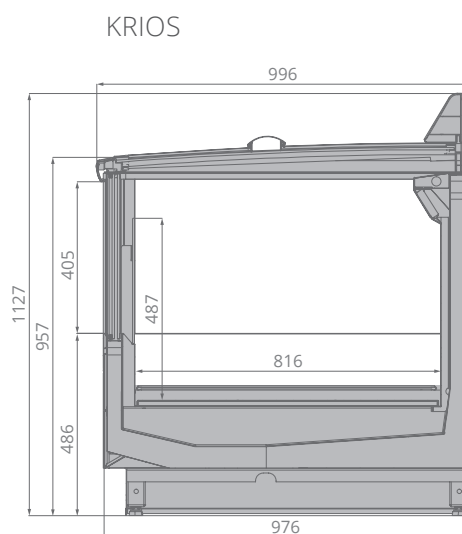

	$\pm C^{\circ}$									kW/24h
Krios 200	-22...-18	1875	1127	996	2040	1,53	0,69	816	0,65	8,4
Krios 250	-22...-18	2500	1127	996	2665	2,04	0,92	816	0,72	8,5
Krios 375	-22...-18	3750	1127	996	3915	3,06	1,38	816	1,00	13,2
Krios торц	-22...-18	1895	1127	996	2060	1,53	0,69	816	0,65	8,4
Krios OPEN TOP 200	-22...-18	1875	930	982	1995	1,53	0,69	816	0,80	9,1
Krios OPEN TOP 250	-22...-18	2500	930	982	2620	2,04	0,92	816	0,98	14,0
Krios OPEN TOP 375	-22...-18	3750	930	982	3870	3,06	1,38	816	1,37	20,0
Krios OPEN TOP торц	-22...-18	1895	930	982	2015	1,53	0,69	816	0,80	9,1



# AQUARIUS







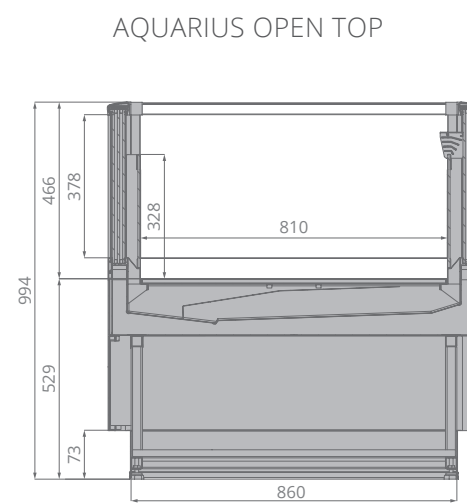
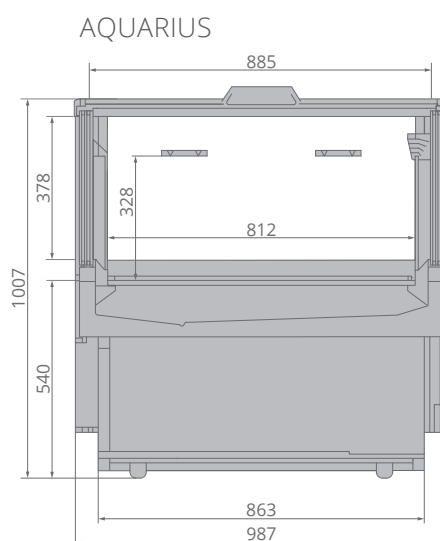

## Инновационное энергосбережение

Высокоэффективный энергосберегающий контур. Anti-Frost дизайн. Энергосберегающие вентиляторы.

## Продающий мерчандайзинг

Максимально открытый дизайн и видимая экспозиция. Увеличенные возможности выкладки замороженных продуктов. Обзорные стеклопакеты с уникальной высотой 380 мм. Светодиодная подсветка на суперструктуре.



	$\pm C^{\circ}$							kW/24h
Aquarius 120	-22...-15	1324	1007	987	0,972	0,32	812	15
Aquarius 180	-22...-15	1924	1007	987	1,458	0,48	812	18
Aquarius 240	-22...-15	2524	1007	987	1,944	0,64	812	22
Aquarius 120	-1...+5	1324	1007	987	0,972	0,32	812	9
Aquarius 180	-1...+5	1924	1007	987	1,458	0,48	812	11
Aquarius 240	-1...+5	2524	1007	987	1,944	0,64	812	13
Aquarius Open Top 120	-1...+5	1324	994	983	0,972	0,32	810	15
Aquarius Open Top 180	-1...+5	1924	994	983	1,458	0,48	810	18
Aquarius Open Top 240	-1...+5	2524	994	983	1,944	0,64	810	22

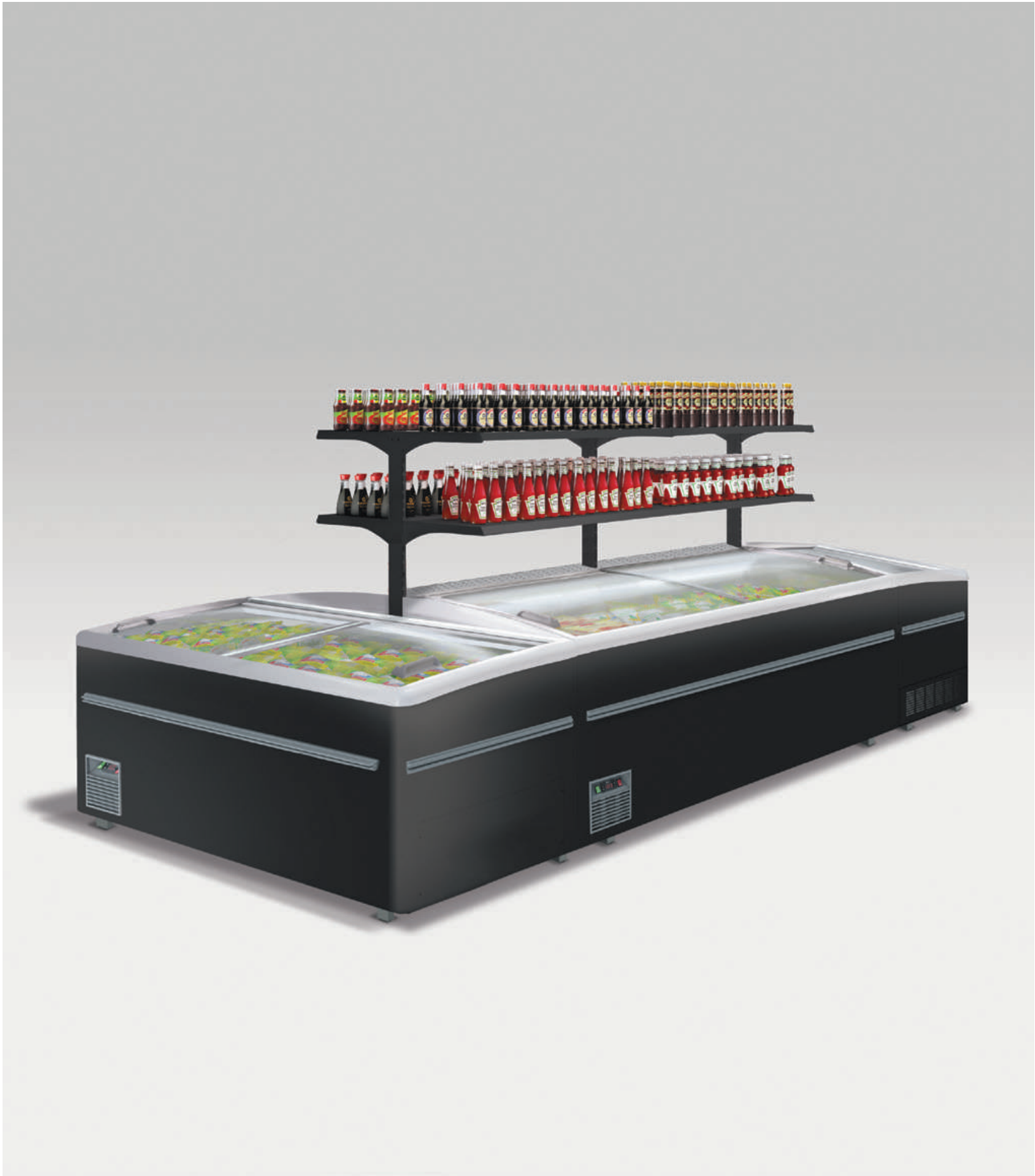

# POLO







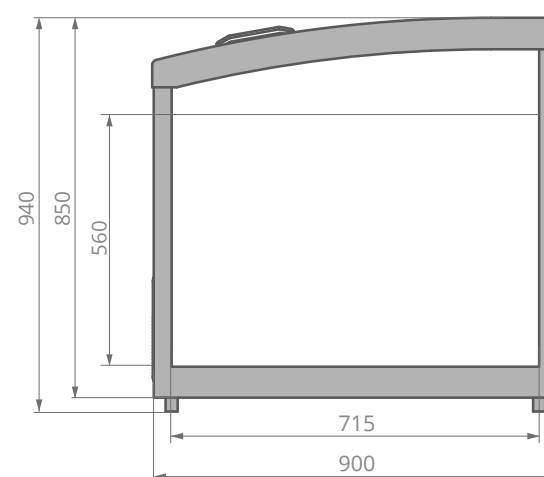

## Продуманная функциональность

Высокоэффективное сферическое энергосберегающее покрытие. Готовность к дистанционному мониторингу. Светодиодная подсветка на суперструктуре. Максимальная обзорность товара. Цокольная панель.

## Впечатляющая вместительность

Проволочные решетки и делители товара обеспечивают возможность одновременного хранения и демонстрации нескольких групп продуктов. Увеличенные возможности экспозиции замороженных продуктов.



	$\pm C^{\circ}$							kW/24h
Polo 250	-18...~22	2500	940	900	1,79	1,27	560	8,0
Polo 210	-18...~22	2100	940	900	1,50	1,05	560	8,0
Polo 200	-18...~22	1900	940	900	1,36	0,89	560	7,5
Polo 200T	-18...~22	1900	755	900	1,36	0,85	560	7,5
Polo 250	-6...+6	2500	940	900	1,79	1,27	560	4,5
Polo 210	-6...+6	2100	940	900	1,50	1,05	560	4,5
Polo 200	-6...+6	1900	940	900	1,36	0,89	560	4,0
Polo 200T	-6...+6	1900	755	900	1,36	0,85	560	4,0



# SHKAFF



## Превосходная адаптируемость

Универсальный дизайн подходит для торговых залов, профессиональных кухонь, подсобных помещений и дарксторов. Широкий модельный ряд и выбор температурных режимов.

## Эффективное охлаждение

Инновационная система управления воздушными потоками. Автоматическая система выпаривания. Увеличенные возможности загрузки.

## Повышенная надежность эксплуатации

Возможность подключения к дистанционному мониторингу. Легкость сервисного обслуживания. Антибактериальное покрытие.

## Уникальное энергосбережение

Экологичный хладагент R290. Энергосберегающая подсветка кабинета.

SHKAFF 0,7/1,4 CT

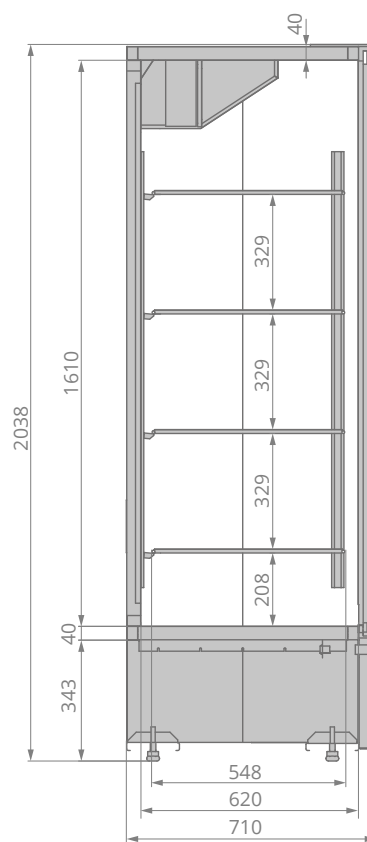

SHKAFF 0,7/1,4 HT

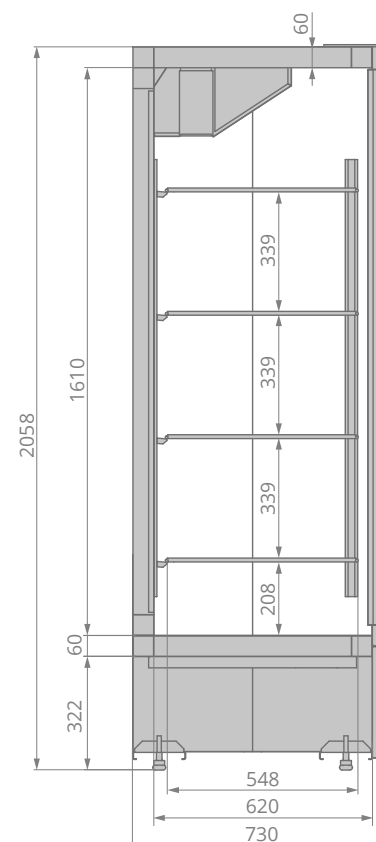

	$\pm C^{\circ}$	mm	mm	mm			mm	kW	kW/24h
Shkaff 0,7 CT	-1...+5	792	2040	710	1,88	0,65	550	0,94	6,6
Shkaff 1,4 CT	-1...+5	1595	2040	710	3,82	1,43	550	0,94	10,3
Shkaff 0,7 HT	-20...-17	832	2060	730	1,88	0,65	550	0,59	6,6
Shkaff 1,4 HT	-20...-17	1635	2060	730	3,82	1,43	550	0,59	10,8





# ODISSEY



## Уникальное энергосбережение

Инновационный высокоэффективный энергосберегающий контур. Двухкамерные стеклопакеты. Anti-Frost дизайн. Низкое хладопотребление. Энергосберегающие вентиляторы.

## Усовершенствованные возможности мерчандайзинга

Плоский дизайн близкий к покупателю. Максимальная демонстрация товара. Уникальная высота нижнего фронта (245 мм) максимально увеличивает вертикальную экспозицию. Широкие обзорные двери визуально расширяют фронтальную выкладку. Вертикальная светодиодная подсветка гарантирует равномерное освещение продуктов на всех уровнях.

ODISSEY

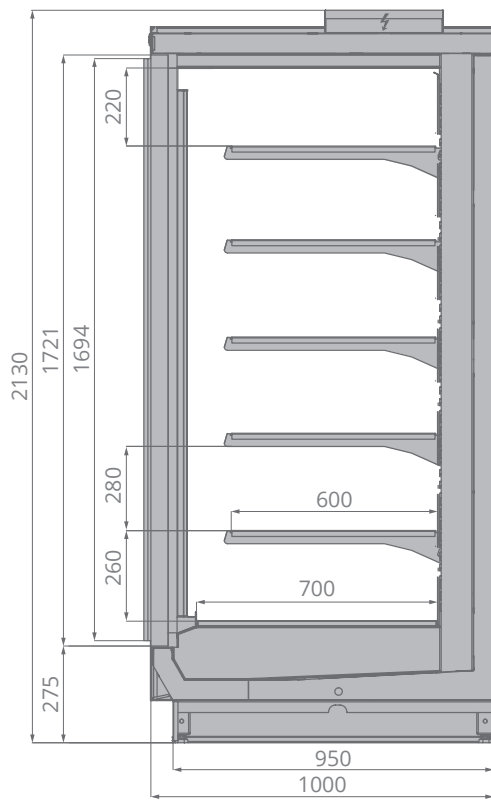

ODISSEY COMPACT

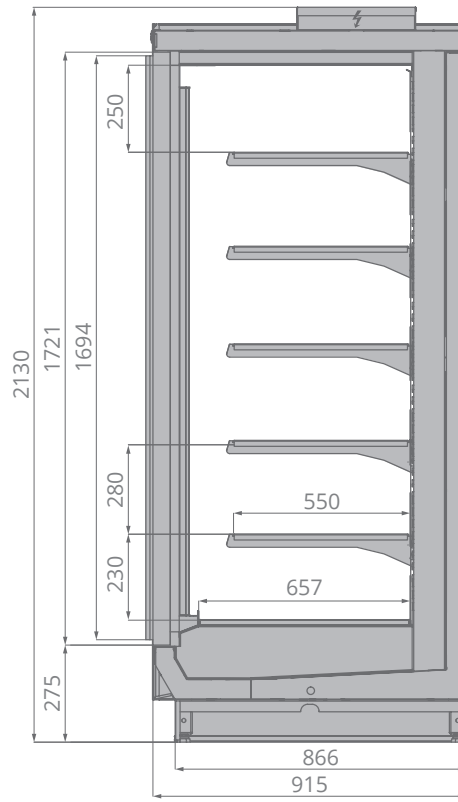

ODISSEY SLIM

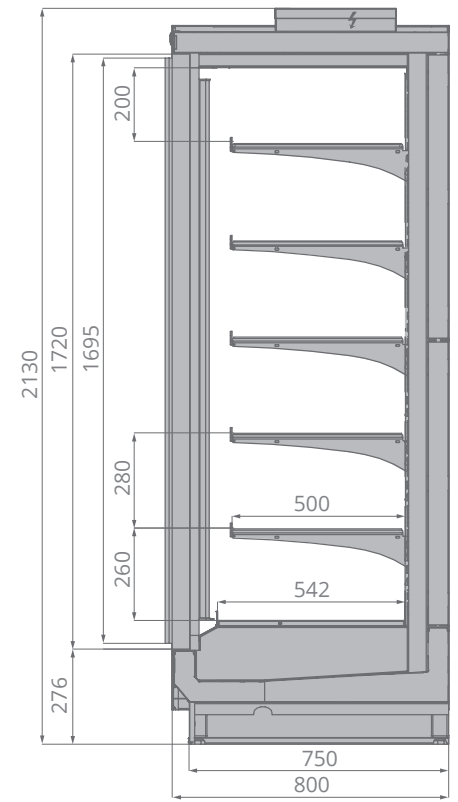

	$\pm C^{\circ}$									kW/ 24h
Odissey 125	-22...-18	1250	2130	1000	1330	4,4	1,22	600	0,7	11
Odissey 200	-22...-18	1880	2130	1000	1955	6,6	1,8	600	1,1	18
Odissey 250	-22...-18	2500	2130	1000	2580	8,8	2,45	600	1,4	22
Odissey 375	-22...-18	3750	2130	1000	3830	13,2	3,67	600	2,1	38
Odissey Compact 125	-22...-18	1250	2130	915	1330	3,75	1,02	550	0,6	11
Odissey Compact 200	-22...-18	1880	2130	915	1955	5,6	1,5	550	0,9	18
Odissey Compact 250	-22...-18	2500	2130	915	2580	7,5	2,04	550	1,3	22
Odissey Compact 375	-22...-18	3750	2130	915	3830	11,2	3,06	550	1,9	38
Odissey Slim 125	-22...-18	1250	2130	800	1330	3,68	1,02	500	0,6	11
Odissey Slim 200	-22...-18	1880	2130	800	1955	5,5	1,5	500	0,9	18
Odissey Slim 250	-22...-18	2500	2130	800	2580	7,353	2,04	500	1,1	22
Odissey Slim 375	-22...-18	3750	2130	800	3830	11	3,06	500	1,6	38



# ODISSEY PLUG-IN



## Уникальные возможности экспозиции

Ультранизкий фронт. Пять рядов полок глубиной 450 мм. Максимальная фронтальная экспозиция.





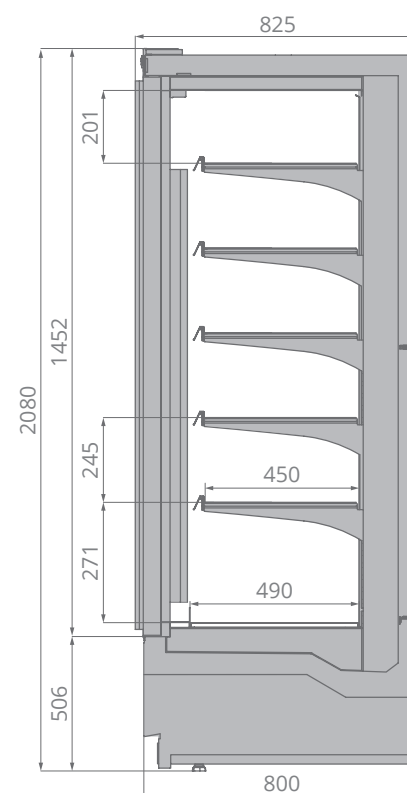

## Эффектная презентация продуктов

Эргономичный плоский дизайн. Вертикальная светодиодная подсветка гарантирует равномерное освещение продуктов на всех уровнях.

## Эффективное энергосбережение

Инновационный высокоэффективный энергосберегающий контур. Двухкамерные стеклопакеты. Anti-Frost дизайн. Энергосберегающие вентиляторы. Оттайка горячим газом.



	$\pm C^{\circ}$								kW/24h
Odissey Plug-In 125	-22...-18	1250	2130	800	1355	3,43	0,84	450	21,3
Odissey Plug-In 190	-22...-18	1900	2130	800	1985	5,1	1,3	450	35,8
Odissey Plug-In 250	-22...-18	2500	2130	800	2605	6,8	1,72	450	41,7



# JASON









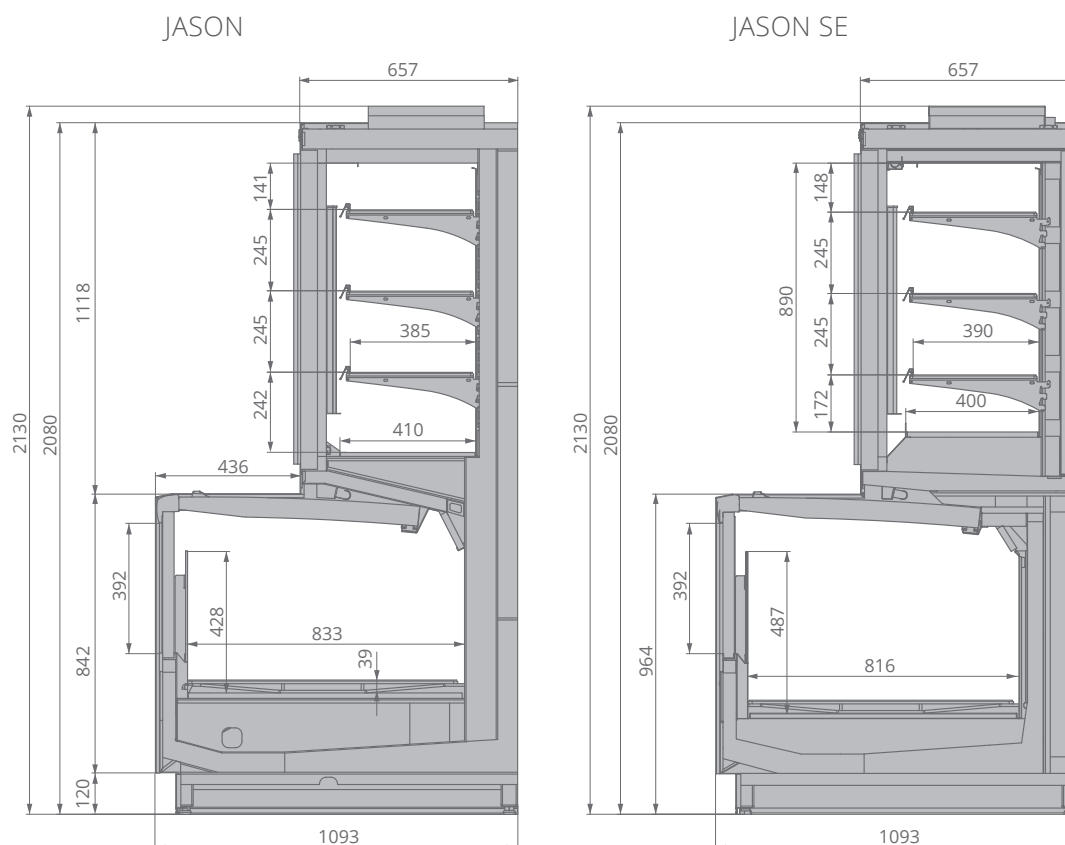

## Уникальное энергосбережение

Инновационный высокоэффективный энергосберегающий контур. Двухкамерные стеклопакеты. Anti-Frost дизайн. Низкое хладопотребление. Энергосберегающие вентиляторы.

## Дополнительные возможности экспозиции и загрузки

Горизонтальная и вертикальная презентация товара. Возможность комбинирования экспозиции замороженных сыпучих товаров и продуктов в упаковке. Просторное и хорошо освещённое пространство для выкладки. Безрамочный дизайн стеклянных дверей. Все внимание продуктам.



	$\pm C^{\circ}$	 mm	 mm	 mm	 mm				 kW	kW/24h
Jason 250	-22...-18	2500	2130	1093	2600	2,08/3,95	0,89/0,89	833/400	1,625	25,3
Jason 375	-22...-18	3750	2130	1093	3850	3,12/5,92	1,34/1,34	833/400	2,437	37,3
Jason торц	-22...-18	2100	2130	1093	2200	1,75/3,32	0,75/0,75	833/400	1,365	21,5
Jason SE 250	-22...-18	2500	2130	1093	2600	2,04/3,93	0,92/0,8	816/400	1,29	25,5
Jason SE 375	-22...-18	3750	2130	1093	3850	3,06/5,89	1,49/1,21	816/400	2,04	39,0
Jason SE торц	-22...-18	2100	2130	1093	2200	1,71/3,3	0,77/0,67	816/400	1,08	23,1
Jason SE торц обзор	-22...-18	-	2130	1093	2286	1,71/2	0,85/0,4	816/400	1,04	20,0





# ATLAS



## Уникальное энергосбережение

Экономия энергии достигается благодаря инновационным высокоэффективным энергосберегающим двухкамерным стеклопакетам и энергосберегающим вентиляторам.

## Все внимание — продуктам

Вертикальная презентация товара, просторное и хорошо освещенное пространство, а также безрамочный дизайн стеклянных дверей, обеспечивают дополнительные возможности экспозиции.

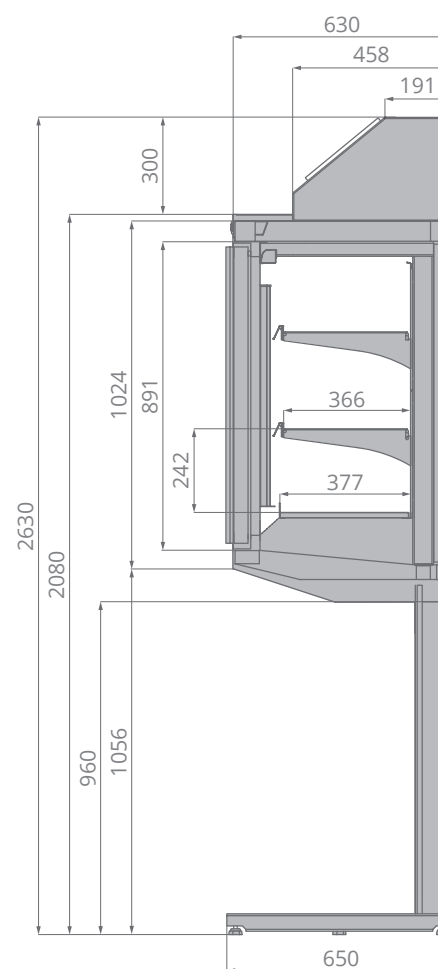

	$\pm C^{\circ}$							kW/ 24h
Atlas 250 R404A   R290	-22...-18	2500	2360	650	2,69	0,68	370   380	41,0   36,5
Atlas 190 R404A   R290	-22...-18	1875	2360	650	1,99	0,50	370   380	34,0   30,0



# CALYPSO



## **Инновационная эргономика и максимальная обзорность**

Стильный инклюзивный дизайн. Превосходная обзорность благодаря боковинам из стеклопакета. Светодиодная подсветка внутреннего объема. Внутреннее оформление из нержавеющей стали.

## **Продуманная функциональность**

Фронтальные стекла из закаленного стекла на гидролифтах. Технология Easy Change. Высококачественные и удобные в обслуживании материалы. Прогрессивная система управления воздушными потоками.

## **Превосходная адаптируемость**





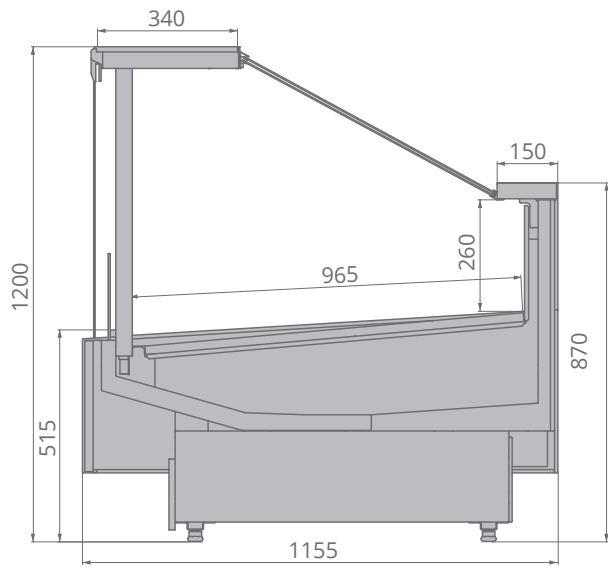

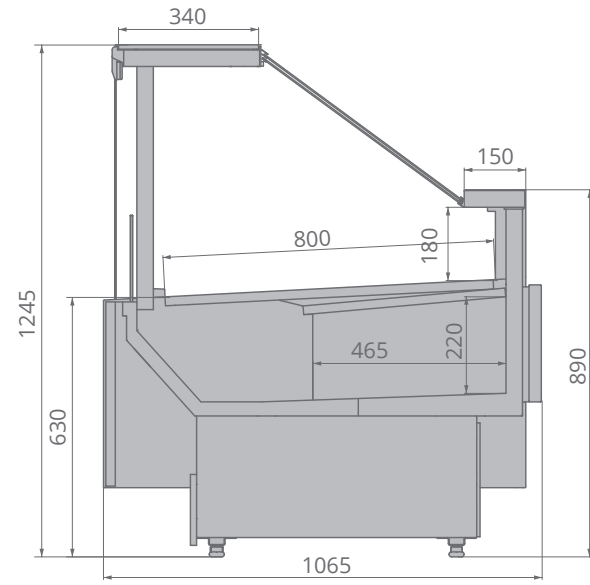

Дополнительные детали отделки витрин. Легко придать индивидуальность пространству. Широкий выбор аксессуаров.

CALYPSO



CALYPSO SLIM



	$\pm C^{\circ}$	 mm	 mm	 mm	 mm	 m <sup>2</sup>	 m <sup>3</sup>	 mm	 kW	kW/ 24h
Calypso 125	+1...+10	1250	1200	1155	1310	1,20	0,32	965	0,56	0,48
Calypso 190	+1...+10	1875	1200	1155	1935	1,82	0,48	965	0,61	0,78
Calypso 250	+1...+10	2500	1200	1155	2560	2,40	0,64	965	0,78	0,96
Calypso 320	+1...+10	3125	1200	1155	3185	3,00	0,80	965	1,02	1,42
Calypso 375	+1...+10	3750	1200	1155	3810	3,60	0,97	965	1,20	1,42
Calypso OY 90	+1...+10	1780	1200	1225	1840	1,10	0,29	965	0,47	0,48
Calypso 3Y 90	+1...+10	2420	1200	1400	2480	1,80	0,48	965	0,92	0,72
Calypso Slim 125	+1...+10	1250	1200	1065	1310	1,00	0,15	800	0,56	1,06
Calypso Slim 190	+1...+10	1875	1200	1065	1935	1,50	0,23	800	0,61	1,97
Calypso Slim 250	+1...+10	2500	1200	1065	2560	2,00	0,30	800	0,78	2,11
Calypso Slim 320	+1...+10	3125	1200	1065	3185	2,50	0,38	800	1,02	3,17
Calypso Slim 375	+1...+10	3750	1200	1065	3810	3,00	0,45	800	1,20	3,94
Calypso Slim OY 90	+1...+10	1670	1200	1090	1720	0,90	0,13	800	0,47	0,98
Calypso Slim 3Y 90	+1...+10	1670	1200	1065	1720	0,90	0,13	800	0,51	0,98



# AURORA



## Превосходная обзорность и увеличенная загрузка

Стильный открытый дизайн. Превосходная обзорность. Светодиодная подсветка внутреннего объема. Внутреннее оформление из нержавеющей стали.

## Комфорт в эксплуатации

Фронтальные стекла на гидролифтах.  
Технология Easy Change.  
Высококачественные и удобные  
в обслуживании материалы.  
Инновационная система циркуляции  
воздуха.



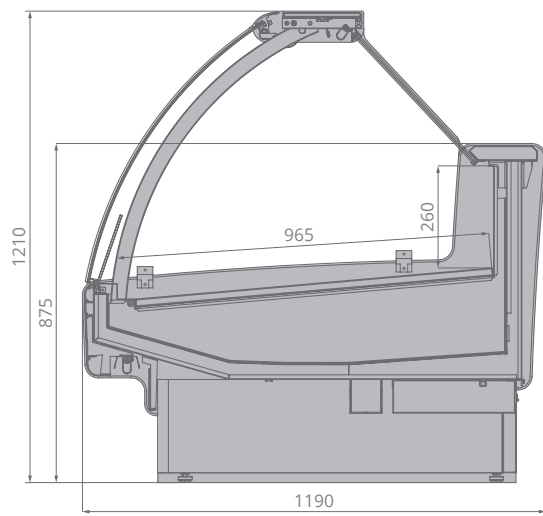



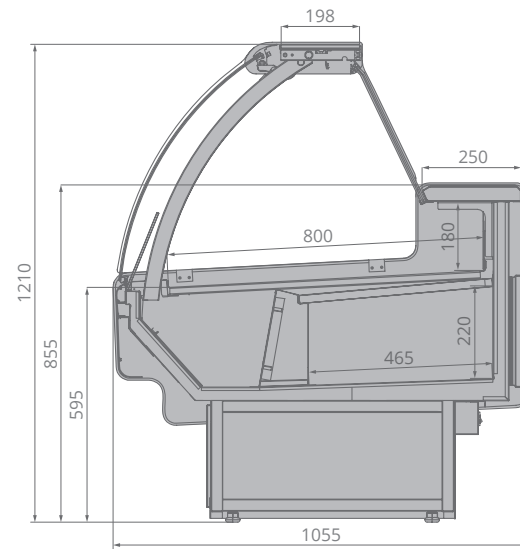

AURORA



AURORA SLIM





	$\pm C^{\circ}$									kW/ 24h
Aurora 125	+1...+10	1250	1210	1190	1330	1,20	0,32	965	0,56	0,48
Aurora 190	+1...+10	1875	1210	1190	1955	1,82	0,48	965	0,61	0,78
Aurora 250	+1...+10	2500	1210	1190	2580	2,40	0,64	965	0,78	0,96
Aurora 320	+1...+10	3125	1210	1190	3205	3,00	0,80	965	1,02	1,42
Aurora 375	+1...+10	3750	1210	1190	3830	3,60	0,97	965	1,20	1,42
Aurora OY 90	+1...+10	1780	1210	1225	1860	1,10	0,29	965	0,47	0,48
Aurora 3Y 90	+1...+10	2420	1210	1400	2500	1,80	0,48	965	0,92	0,72
Aurora Slim 125	+1...+10	1250	1210	1055	1330	1,00	0,15	800	0,56	1,06
Aurora Slim 190	+1...+10	1875	1210	1055	1955	1,50	0,23	800	0,61	1,97
Aurora Slim 250	+1...+10	2500	1210	1055	2580	2,00	0,30	800	0,78	2,11
Aurora Slim 320	+1...+10	3125	1210	1055	3205	2,50	0,38	800	1,02	3,17
Aurora Slim 375	+1...+10	3750	1210	1055	3830	3,00	0,45	800	1,20	3,94
Aurora Slim OY 90	+1...+10	1780	1210	1075	1860	0,90	0,13	800	0,47	0,98
Aurora Slim 3Y 90	+1...+10	2420	1210	1075	2500	0,90	0,13	800	0,51	0,98
Aurora Slim Plug-in 125	+1...+10	1250	1210	1055	1330	1,00	0,15	800	-	10,5
Aurora Slim Plug-in 190	+1...+10	1875	1210	1055	1955	1,50	0,23	800	-	13,9
Aurora Slim Plug-in 250	+1...+10	2500	1210	1055	2580	2,00	0,30	800	-	17,5
Aurora Slim Plug-in 320	+1...+10	3125	1210	1055	3205	2,50	0,38	800	-	23,5
Aurora Slim Plug-in 375	+1...+10	3750	1210	1055	3830	3,00	0,45	800	-	28,3
Aurora Slim Plug-in OY 90	+1...+10	1780	1210	1075	1860	0,90	0,13	800	-	8,20
Aurora Slim Plug-in 3Y 90	+1...+10	2420	1210	1075	2500	0,90	0,13	800	-	8,40



# AURA SQ

## Превосходная обзорность и увеличенные возможности загрузки

Открытый дизайн. Максимально видимая экспозиция.



## Комфорт в эксплуатации

Высококачественные и удобные для обслуживания материалы. Инновационная система циркуляции воздуха.

AURA SLIM SQ

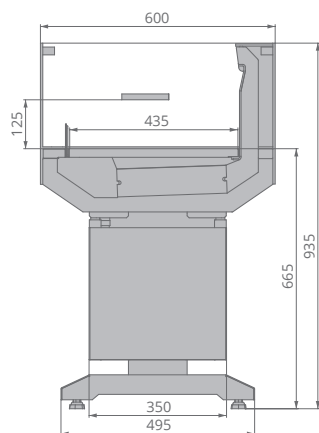

AURA SQ

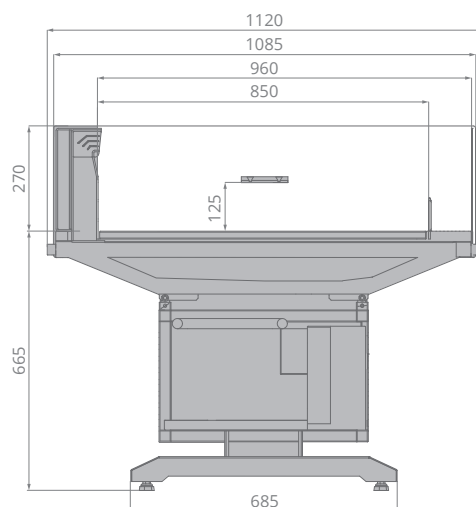

AURA SQ H120

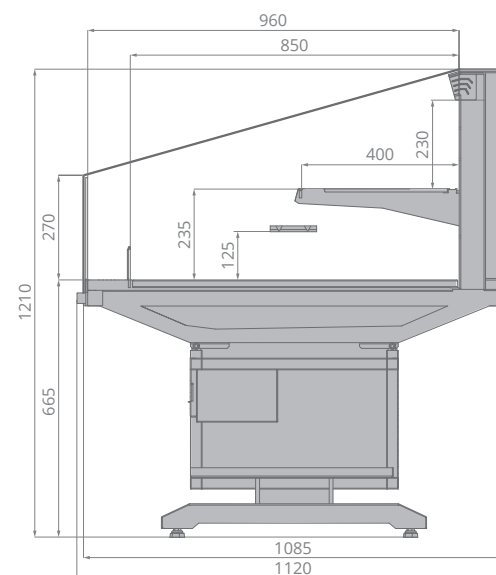

	$\pm C^\circ$	mm	mm	mm	m³	mm	mm	kW/ 24h
AURA Slim SQ	+1...+7	600	935	600	31	435	125	9,5
AURA SQ 125	+2...+4	1270	935	1085	133	850	125	11,8
AURA SQ H120 125	+2...+4	1270	1210	1085	197	850	125	11,8



# AURA







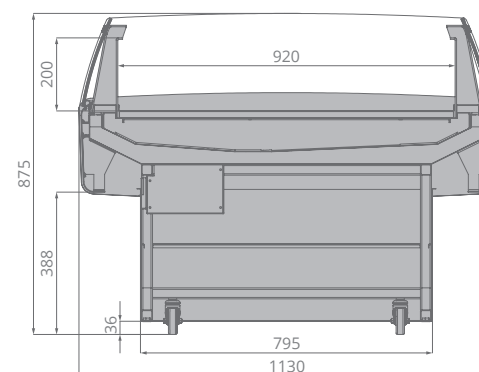

## Превосходная обзорность и увеличенные возможности загрузки

Открытый дизайн. Максимально видимая экспозиция.

## Комфорт в эксплуатации

Высококачественные и удобные для обслуживания материалы. Инновационная система циркуляции воздуха. Мобильность за счет четырех колес.



	$\pm C^{\circ}$	 mm	 mm	 mm	 m <sup>3</sup>	 mm	 mm	kW/ 24h
AURA 125	+1...+7	1270	875	1130	230	920	200	11,4



# GALAXY



## Превосходная обзорность и увеличенные возможности загрузки

Стильный открытый дизайн. Горизонтальная и вертикальная выкладка продукции. Светодиодная подсветка внутреннего объема.

## Индивидуальность

Декоративные фронтальные панели Egger. Широкая цветовая палитра внутреннего кабинета.

## Эффектная презентация продуктов

Эргономичный плоский дизайн. Эффективное энергосбережение. Инновационная система циркуляции воздуха. Энергосберегающие вентиляторы.

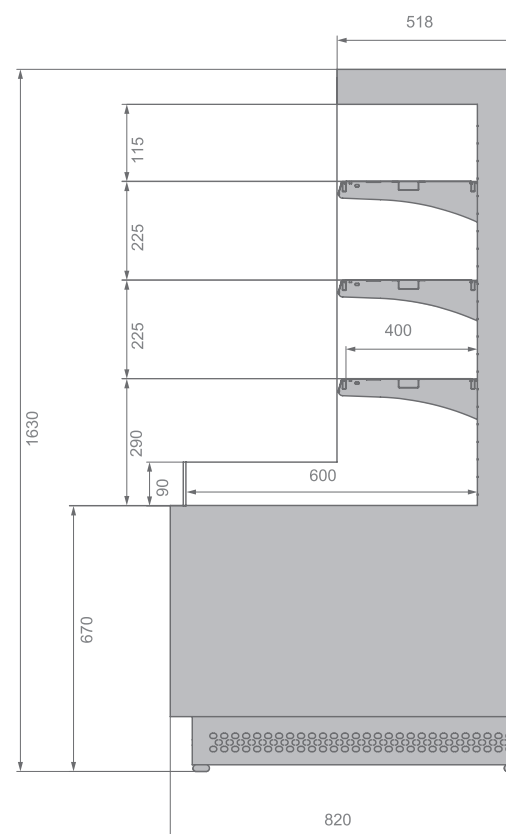

	$\pm C^{\circ}$									kW/24h
Galaxy 190	+2...+7	1875	1600	800	2110	3,31	0,63	600 (400)	2,83	27,7
Galaxy 250	+2...+7	2500	1600	800	2740	4,42	0,84	600 (400)	3,09	30,1



Майонез

Сыры для б...

Сыры для б...



Лав

Сыры

бутербродов

Плавленые сыры



СКИДКА

Выгодно!

ORANOFORO

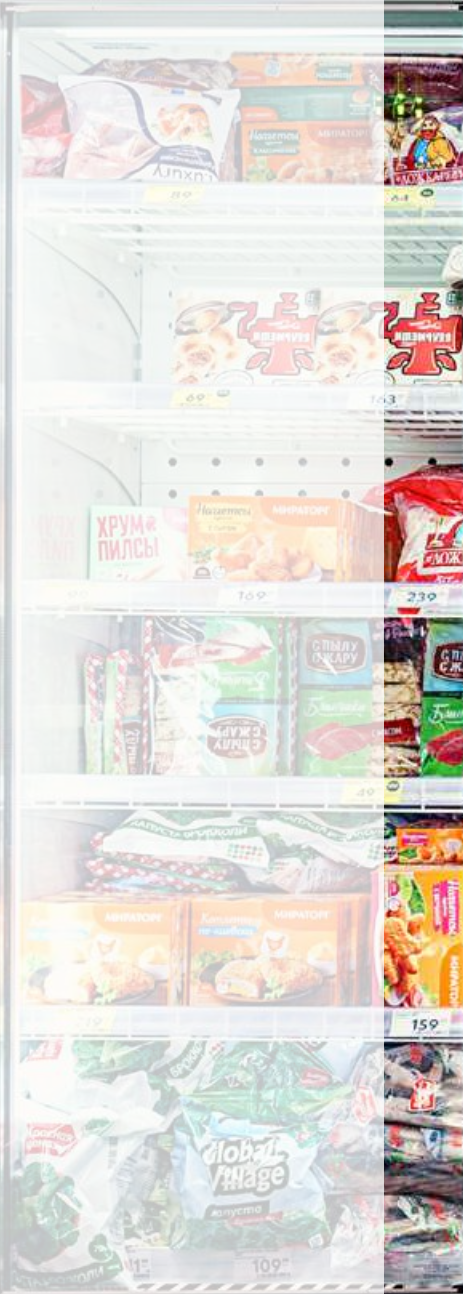

 Пятёрочка



4 19.8

BRANDFORD

109 84 72

169 105 204

349 439

249

89 269 279

229

49 119

329 169

69

98 104 119

67 125

69 59

221 109

108

241 169 129

287 229

44

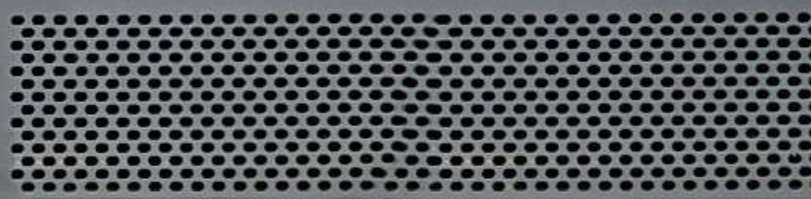



# МЯСО



**-10%**  
на все мясо и рыбу  
при покупке от 1000 руб.  
по карте

**Пакеты**  
для запекания  
универсальные

919  
439  
439  
429  
519  
479  
149  
79  
349  
249  
349  
109  
109  
116

охлажденное мясо, пти

ВКУСВИЛЛ



ица



268 281 291 351 471 326 133 185 171 155 81



140 267 281 168 171 156 172 176 173 76



68 84 93 91 96 77 86 84 80 110 110 97 56 39 48 111 91 65 98 88 97

96 84 88 85 77 85 100 100 97 87 56 141 38 100 48 91 96 190





**ЭКСТРА**





ДА

ПОЛУФАБРИКАТЫ

Ristorante  
PIZZA NOZZANI

Чаша Пицца









[www.brandford.ru](http://www.brandford.ru)

**Офис продаж**

Москва, 115230, Варшавское шоссе,  
дом 47, корпус 4 (этаж 11)  
Тел.: +7 (495) 234 98 75, 8 (800) 333 98 75

**Завод**

Кострома, 141112,  
улица Московская, дом 105  
Тел.: +7 (4942) 41 12 91

